

UNSERE MARKEN ANGEBOTE FRÜHJAHR/SOMMER 2024



HOLZKRAFT Formatkreissägen mit BLADE OFF – L'invincibile si 3 *blade* und Class si 400 ep *blade*

Das neue Blade off Sicherheitssystem – Noch nie war Arbeiten an einer Kreissäge so sicher!

Das Blade off System erkennt mögliche Gefahrensituationen vorzeitig und verhindert sie, indem das Sägeblatt in einem Bruchteil einer Sekunde im Maschinentisch verschwindet.

Holzskraft SCM setzt mit Blade off einen neuen Standard für die Sicherheit von Formatkreissägen.

Die L'invincibile si 3 Blade off überzeugt neben dem dem neuen Sicherheitssystem u.a. durch das neigbare Sägeblatt und dem hochwertigen Besäumwagen. Dieser ist so konstruiert, dass er niemals nachgestellt werden muss. Spezielle Führungen und ein innovativer Bogenschliff führen zu einer 4-fach höheren Tragfähigkeit.

Der ebenfalls neu konstruierte Teleskoparm für den Besäumrahmen kann durch eine fortschrittliche Linearführung mit Kugelumlaufl äußerst leichtgängig, gleichmäßig und präzise bewegt werden. Dies schafft die Voraussetzung für die Bearbeitung mit höchsten Qualitätsansprüchen.

KONSOLE eye-S
Drehbares Bedienpanel von jeder
Arbeitsposition aus erreichbar.
Mit praktischem Halter auf
Augenhöhe für die Stückliste.

Sicherheitssystem
blade 

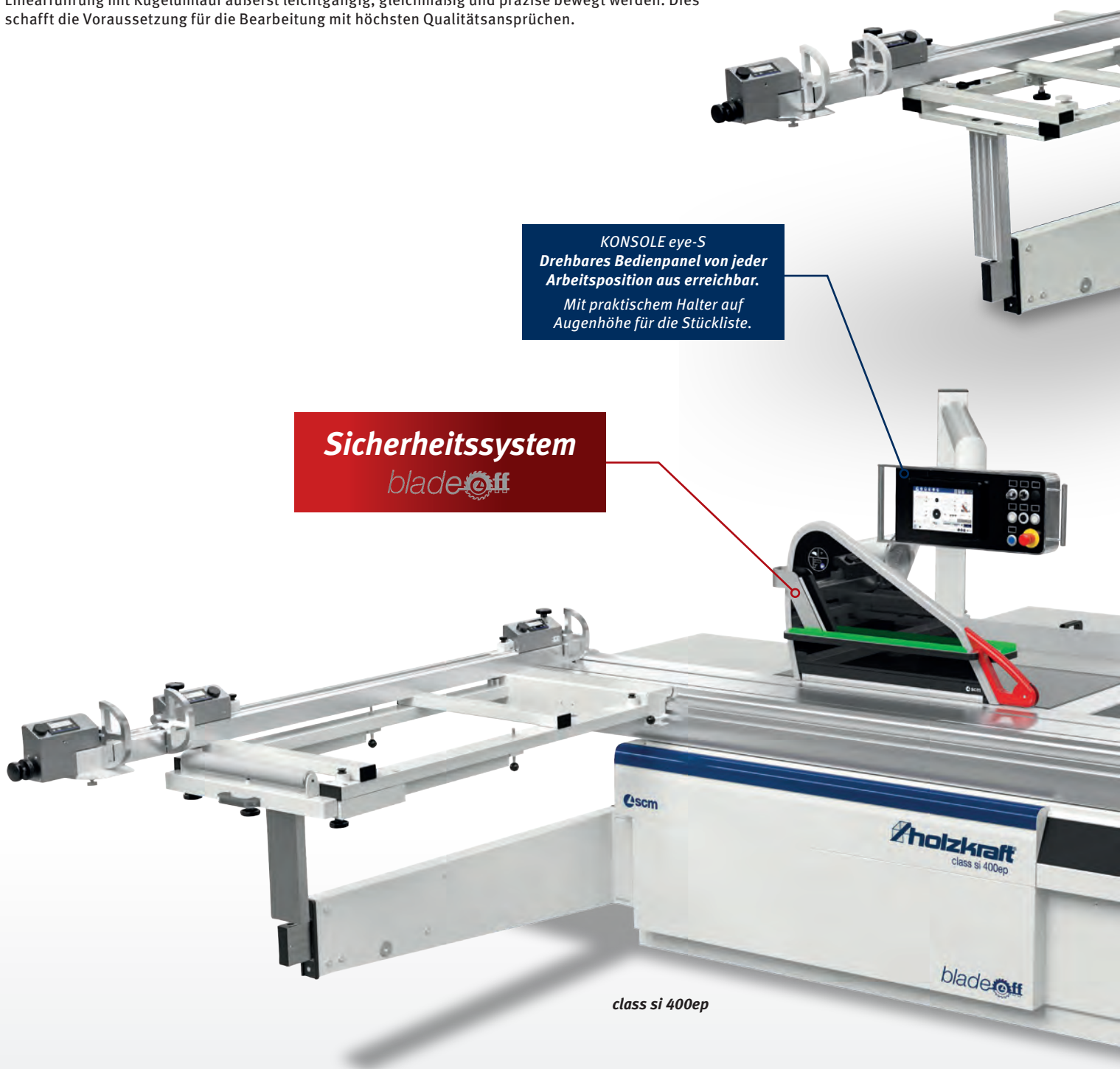

class si 400ep

Sicherheitssystem
bladeoff

KONSOLE eye-S
Drehbares Bedienpanel von jeder
Arbeitsposition aus erreichbar.

Mit praktischem Halter auf
Augenhöhe für die Stückliste.



l'invicibile

**Wir beraten Sie gerne und erstellen
Ihnen ein persönliches Angebot.**



minimax sc 1g / sc 2c – Ultrakompakte Formatkreissägen mit schwenkbarem Sägeblatt und Format-Schiebeschlitzen aus eloxiertem Aluminium

- ▶ Arbeitstisch aus stark verripptem Grauguss; Untergestell aus geschweißtem Stahl garantieren Verwindungssteifigkeit und vibrationsfreies Arbeiten

Einzigartig in dieser Leistungsklasse:

- ▶ Hochwertige Maschine zum echten Einstiegspreis

- ▶ Präzisionsgeführter Format-Schiebeschlitzen aus Aluminium, serienmäßig eloxiert
- ▶ Schnittebene direkt am Sägeblatt
- ▶ Tischausleger mit Aluminiumablänganschlag und Klappanschlag für Platten und große Werkstücke
- ▶ Leistungstarker Motor

Ausstattung minimax sc 1g:

- ▶ Schnittebene direkt am Rolltisch
- ▶ Großflächiger Tischausleger längsverschiebbar
- ▶ Exzentranspanner

MINIMAX SC 1G

Lieferumfang minimax sc 1g:

- Tischverlängerung und Tischverbreiterung
- Parallelanschlag mit Rundstangenführung und Feineinstellung
- Eloxierter Aluminium-Formatschiebeschlitzen
- Aluminium-Klappanschlag
- Besäumschuh
- Exzentranspanner
- Griff für Schiebeschlitzen



minimax sc 1g

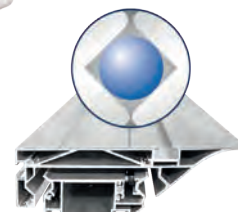

Aluminium-Schiebeschlitzen

- Schiebeschlitzen wird durch tausendfach bewährtes Kugelkontaktsystem hochpräzise und leichtgängig geführt

MINIMAX SC 2C KOMPAKT



minimax sc 2c kompakt



minimax sc 2c

Abb. zeigt Zubehör
Sägeblattpendelschutz
(Art.-Nr. 5510404)

MINIMAX SC 2C

Lieferumfang minimax sc 2c/2c kompakt:

- Tischverlängerung und Tischverbreiterung
- Parallelanschlag mit Rundstangenführung und Feineinstellung
- Eloxierter Aluminium-Formatschiebeschlitzen
- Aluminium Teleskop-Anschlag mit Winkelverstellung
- Besäumschuh
- Exzentranspanner
- Griff für Schiebeschlitzen
- Alu-Klappanschläge

minimax sc 1g
statt € 3.990,00 zzgl. USt.
3.339,-
€ 3.973,41 inkl. USt.
Art.-Nr.: 5504113

minimax sc 2c kompakt
statt € 5.350,00 zzgl. USt.
3.849,-
€ 4.580,31 inkl. USt.
Art.-Nr.: 5504213

minimax sc 2c
statt € 5.550,00 zzgl. USt.
4.259,-
€ 5.068,21 inkl. USt.
Art.-Nr.: 5504215

minimax sc 2c
mit Vorritzeinrichtung
statt € 5.890,00 zzgl. USt.
4.499,-
€ 5.353,81 inkl. USt.
Art.-Nr.: 5504215VR

Technische Daten		minimax sc 1g	minimax sc 2c kompakt	minimax sc 2c	minimax sc 2c mit Vorritzeinrichtung
Abmessungen Tisch (L x B)	mm	1.040 x 224	1.020 x 325	1.020 x 325	1.020 x 325
Besäumlänge	mm	1.200	1.600	1.600	1.600
Sägeblatt-Ø max.	mm	250	315	315	315
Vorritzersägeblatt-Ø	mm	-	-	-	80
Schnitthöhe 90°/45° max.	mm	67 / 40	100 / 79	100 / 79	100 / 79
Ablängbreite links vom Sägeblatt max.	mm	1.200	1.660	1.660	1.660
Schnittbreite mit Parallelanschlag	mm	700	700	900	900
Sägeblattneigung	°	90 - 45	90 - 45	90 - 45	90 - 45
Sägeblattdrehzahl	min ⁻¹	3.900	3.500	3.500	3.500
Drehzahl Vorritzer		-	-	-	8.000
Absaugstutzen-Ø unten/oben	mm	120 / 60	120 / 60	120 / 60	120 / 60
Motorleistung ~50 Hz / S6 - 40%	kW / V	1,8 / 400	4,0 / 400	4,0 / 400	4,0 / 400
Gewicht ca.	kg	170	277	295	295
Transportverpackungspauschale ¹⁾		TVP1 = 29,00 €	TVP1 = 29,00 €	TVP1 = 29,00 €	TVP1 = 29,00 €

* Garantiebedingungen unter www.stuermer-maschinen.de oder bei Stürmer Maschinen GmbH anfordern
1) Erläuterung der Transportverpackungszuschläge siehe Rückseite, Angaben zu TVP zzgl. USt.

minimax sc 3c - Ultrakompakte Formatkreissäge mit schwenkbarem Sägeblatt und Format-Schiebeschlitten aus eloxiertem Aluminium

- ▶ Großflächiger Arbeitstisch aus gefrästem Grauguss bleibt dauerhaft plan
- ▶ Präzisionsgeführter Format-Schiebeschlitten aus Aluminium, serienmäßig eloxiert
- ▶ Schnittebene direkt am Schiebeschlitten
- ▶ Schwere Stahl-Graugusskonstruktion
- ▶ Großflächiger Tischausleger auf Teleskoparm geführt und längsverschiebbar
- ▶ Ausziehbarer Aluminium-Teleskopanschlag, winkelverstellbar mit Profi-Anschlagklappen
- ▶ Parallelanschlag mit Schnellspannung und Feineinstellung

- ▶ Tischverbreiterung und Tischverlängerung ermöglichen leichtes Arbeiten mit größeren Werkstücken
- ▶ Ruhiger Lauf und präzise Schnitte
- ▶ Leistungsstarker Drehstrom-Motor
- ▶ Das großdimensionierte Sägeaggregat aus Grauguss ist doppelt am Gusstisch befestigt und ist ein Garant für Stabilität, Präzision, Laufruhe und lange Lebensdauer.
- ▶ Maximale Schnitthöhe wird auch bei eingebauter Vorritzeinrichtung erreicht (Vorritzeinrichtung optional).

- ▶ Die Sägeblattschwenkung wird an einer Skala angezeigt
- ▶ Aluminium-Klappanschläge
- ▶ Parallelanschlag mit Rundstangenführung und Feineinstellung
- ▶ Besäumschuh
- ▶ Exzenterspanner
- ▶ Griff für Schiebeschlitten



Ideal als Bankraumsäge

10 Jahre Garantie

Auf Verschleiß der HM-Führungsbahnen

Aluminium-Schiebeschlitten

- Schiebeschlitten wird durch tausendfach bewährtes Kugelkontaktsystem hochpräzise und leichtgängig geführt
- Zehn Jahre HOLZKRAFT-Garantie* auf Verschleiß der gehärteten Führungsbahnen

minimax sc 3c 26

Abb. zeigt Zubehör Sägeblattpendelschutz mit Absaughaube (Art.-Nr. 5510404)

Sägeblätter nicht vergessen!
(Seite HK 23)

Zubehör ab Seite HK 22

Lieferumfang minimax sc 3c:

- Tischverlängerung und Tischverbreiterung
- Parallelanschlag mit Rundstangenführung und Feineinstellung
- Eloxierter Aluminium-Formatschiebeschlitten
- Aluminium-Klappanschläge
- Besäumschuh
- Exzenterspanner
- Griff für Schiebeschlitten

Die passenden Reinluftentstauber RLA 1601 P & RLA 2001 P finden Sie auf Seite HK 82

minimax sc 3c 23
statt € 6.700,00 zzgl. USt.
5.249,-
€ 6.246,31 inkl. USt.
Art.-Nr.: 5504323

minimax sc 3c 23 mit Vorritzeinrichtung
statt € 7.090,00 zzgl. USt.
5.499,-
€ 6.543,81 inkl. USt.
Art.-Nr.: 5504323VR

minimax sc 3c 26
statt € 7.090,00 zzgl. USt.
5.499,-
€ 6.543,81 inkl. USt.
Art.-Nr.: 5504326

minimax sc 3c 26 mit Vorritzeinrichtung
statt € 7.450,00 zzgl. USt.
5.799,-
€ 6.900,81 inkl. USt.
Art.-Nr.: 5504326VR

Technische Daten		minimax sc 3c 23	minimax sc 3c 23 mit Vorritzeinrichtung	minimax sc 3c 26	minimax sc 3c 26 mit Vorritzeinrichtung
Abmessungen Tisch (L x B)	mm	840 x 560	840 x 560	840 x 560	840 x 560
Besäumlänge	mm	2.250	2.250	2.600	2.600
Sägeblatt-Ø max.	mm	315	315	315	315
Vorritzersägeblatt-Ø	mm	-	80	-	80
Schnitthöhe 90°/45° mit Vorritzer max.	mm	100 / 78	100 / 78	100 / 78	100 / 78
Ablängbreite links vom Sägeblatt max.	mm	2.310	2.310	2.310	2.310
Schnittbreite mit Parallelanschlag	mm	900	900	900	900
Sägeblattneigung	°	90 - 45	90 - 45	90 - 45	90 - 45
Sägeblattdrehzahl	min ⁻¹	3.500	3.500	3.500	3.500
Drehzahl Vorritzer	mm	-	8.000	-	8.000
Absaugstutzen-Ø unten/oben	mm	120 / 60	120 / 60	120 / 60	120 / 60
Motorleistung ~50 Hz / S6 - 40%	kW/V	5,0 / 400	5,0 / 400	5,0 / 400	5,0 / 400
Gewicht ca.	kg	380	380	385	385
Transportverpackungspauschale ¹⁾		TVP2 = 45,00 €	TVP2 = 45,00 €	TVP2 = 45,00 €	TVP2 = 45,00 €

* Garantiebedingungen unter www.stuermer-maschinen.de oder bei Stürmer Maschinen GmbH anfordern
1) Erläuterung der Transportverpackungszuschläge siehe Rückseite, Angaben zu TVP zzgl. USt.

minimax sc 4e – Formatkreissäge mit schwenkbarem Sägeblatt und Format-Schiebeschlitzen aus eloxiertem Aluminium für den anspruchsvollen Anwender

- ▶ Massiver Arbeitstisch aus stark verripptem Grauguss; Untergestell aus geschweißtem Stahl garantieren hohe Verwindungssteifigkeit und vibrationsfreies Arbeiten
- ▶ Leichtgängiger eloxierter Aluminium-Formatschiebeschlitzen, präzisionsgeführt
- ▶ Großer Besäumrahmen (längsverschiebbar) mit Materialrolle auf Teleskoparm
- ▶ Winkelverstellbarer Alu-Teleskopanschlag mit zwei Profi-Klappanschlägen
- ▶ Parallelanschlag, abklappbar, mit Schnellspannung und Feineinstellung
- ▶ Gut ablesbare **zehntelgenaue Gradanzeige** für die Sägeblattschwenkung an der Maschinenvorderseite
- ▶ Grauguss-Sägeaggregat mit doppelter Schwenksegmentführung (Doppelwiege) und Null-Punkt-Schwenkung
- ▶ Klappanschläge
- ▶ Besäumschuh
- ▶ Leistungsstarker Drehstrom-Motor



minimax sc 4e
Abb. zeigt Zubehör
Sägeblattpendelschutz
mit Absaughaube (Art.-Nr. 5510404)



Aluminium-Schiebeschlitzen

- Gehärtete, geschliffene und eingepresste Stahlführungen
- Verwindungssteif, höchstpräzise und leichtgängig
- Staub-/schmutzunempfindlich, durch minimalen Berührungspunkt Kugel und Trapezschiene
- 10 Jahre HOLZKRAFTGarantie* auf Verschleiß

Sägeaggregat mit Schwenksegmentführung

- Dauerhafte Präzision durch zweifache Schwenksegmentführung
- 6 Jahre Holzskraft-Garantie auf Verschleiß der Schwenksegmente

Sägeblätter nicht vergessen! (Seite HK 23)



Mehrpriestausstattung ²⁾	Art.-Nr.	€ zzgl. USt.
Winkelschnittvorrichtung mit Rasterteilung	5510399	500,00
Vorritzeinrichtung mit eigenem Motor, mit Sägeblatt-Ø 100 mm	5510401	1.115,00
Absauganlagen-Anschluss-Set 1 für Absaugstutzen-Ø am Sägeblattschutz 60 mm	5146060	149,00
Absauganlagen-Anschluss-Set 2 für Absaugstutzen-Ø am Sägeblattschutz 80 mm	5146080	159,00

Mehr Zubehör finden Sie ab Seite HK 22

Lieferumfang:

- Eloxierter Aluminium-Formatschiebeschlitzen
- Materialrolle am Ausleger
- Säge-Parallelanschlag mit Rundstangenführung
- Tischverlängerung /-verbreiterung
- Klappanschläge
- Besäumschuh
- Exzenterspanner
- Griff für Schiebeschlitzen



Vorritzer

- Vorritzeinrichtung mit Sägeblatt-Ø 100 mm
- Antrieb über Hauptmotor

minimax sc 4e 23
statt € 8.090,00 zzgl. USt.
6.099,-
€ 7.257,81 inkl. USt.
Art.-Nr.: 5504524

minimax sc 4e 27
statt € 8.450,00 zzgl. USt.
6.499,-
€ 7.733,81 inkl. USt.
Art.-Nr.: 5504528

minimax sc 4e 33
statt € 8.850,00 zzgl. USt.
6.749,-
€ 8.031,31 inkl. USt.
Art.-Nr.: 5504534

minimax sc 4e 23 mit Vorritzeinrichtung
statt € 8.400,00 zzgl. USt.
6.399,-
€ 7.614,81 inkl. USt.
Art.-Nr.: 5504524VR

minimax sc 4e 27 mit Vorritzeinrichtung
statt € 8.790,00 zzgl. USt.
6.799,-
€ 8.090,81 inkl. USt.
Art.-Nr.: 5504528VR

minimax sc 4e 33 mit Vorritzeinrichtung
statt € 9.190,00 zzgl. USt.
6.999,-
€ 8.328,81 inkl. USt.
Art.-Nr.: 5504534VR

Technische Daten		minimax sc 4e 23	minimax sc 4e 23 VR	minimax sc 4e 27	minimax sc 4e 27 VR	minimax sc 4e 33	minimax sc 4e 33 VR
Abmessungen Tisch (L x B)	mm	840 x 560	840 x 560	840 x 560	840 x 560	840 x 560	840 x 560
Besäumlänge	mm	2.310	2.310	2.660	2.660	3.260	3.260
Sägeblatt-Ø mit und ohne Vorritzer max.	mm	315	315	315	315	315	315
Vorritzersägeblatt-Ø	mm	-	100	-	100	-	100
Schnitthöhe 90°/45° max.	mm	100 / 70	100 / 70	100 / 70	100 / 70	100 / 70	100 / 70
Ablängbreite links vom Sägeblatt max.	mm	3.200	3.200	3.200	3.200	3.200	3.200
Schnittbreite mit Parallelanschlag	mm	900	900	900	900	900	900
Sägeblattneigung	°	90 - 45	90 - 45	90 - 45	90 - 45	90 - 45	90 - 45
Drehzahl Hauptsägeblatt	min ⁻¹	3.800	3.800	3.800	3.800	3.800	3.800
Drehzahl Vorritzersägeblatt	min ⁻¹	-	7.800	-	7.800	-	7.800
Absaugstutzen-Ø unten/oben	mm	120 / 60	120 / 60	120 / 60	120 / 60	120 / 60	120 / 60
Motorleistung ~50Hz / S6 - 40%	kW/V	5,0 / 400	5,0 / 400	5,0 / 400	5,0 / 400	5,0 / 400	5,0 / 400
Gewicht ca.	kg	454	454	473	473	489	489
Transportverpackungspauschale ¹⁾		TVP2 = 45,00 €		TVP3 = 65,00 €		TVP4 = 79,00 €	
Transportzuschlag ¹⁾		TPZDF1=275,00 €					

1) Erläuterung der Transportverpackungszuschläge siehe Rückseite, Angaben zu TVP /TPZDF zzgl. USt. 2) nicht nachrüstbar, nur bei Bestellung Neumaschine
* Garantiebedingungen unter www.stuermer-maschinen.de oder bei Stürmer Maschinen GmbH anfordern

minimax si 400es ALU 2 – Profi-Formatkreissäge mit Format-Schiebeschlitten aus eloxiertem Aluminium speziell zum Schneiden von Aluminium und Kunststoff

- ▶ Massiver Arbeitstisch aus stark verripptem Grauguss; Untergestell aus geschweißtem Stahl garantieren hohe Verwindungssteifigkeit und vibrationsfreies Arbeiten
- ▶ Leichtgängiger eloxierter Aluminium-Formatschiebeschlitten, präzisionsgeführt
- ▶ Großer Besäumrahmen (längsverschiebbar) mit Materialrolle auf Teleskoparm
- ▶ Ausziehbarer Teleskop-Ablänganschlag mit zwei Klappanschlägen
- ▶ Präziser Parallelanschlag, abklappbar für große Platten, mit Schnellspannung und integrierter Feineinstellung
- ▶ Tischverbreiterung, mit Tischverlängerung und Exzentranspanner
- ▶ Säge-Aggregat aus einer robusten Gusseisen-Ringform mit doppelter Schwenksegmentführung (Doppelwiege) für einen ruhigen und perfekten Schnitt
- ▶ Null-Punkt-Schwenkung
- ▶ Ein-/Ausschalter am Schiebeschlitten
- ▶ Hohes Eigengewicht sorgt für Präzision und ruhigen Lauf
- ▶ Zwei Schnittgeschwindigkeiten über Inverter schaltbar
- ▶ Wegschwenkeinrichtung für Anschlag unter Tisch
- ▶ Klappanschläge
- ▶ Besäumschuh
- ▶ Exzentranspanner
- ▶ Griff für Schiebeschlitten



Schiebeschlitten
360 mm

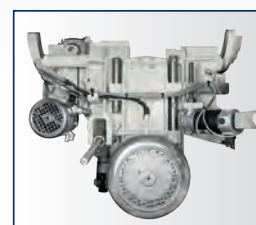

minimax si 400es 26 ALU 2

für die Bearbeitung von Aluminium

10 Jahre Garantie

Auf Verschleiß der HM-Führungsbahnen



Aluminium-Schiebeschlitten

- Gehärtete, geschliffene und eingepresste Stahlführungen
- Verwindungssteif, höchstpräzise und leichtgängig
- Staub-/schmutzunempfindlich, durch minimalen Berührungspunkt Kugel und Trapezschiene
- 10 Jahre HOLZKRAFTGarantie* auf Verschleiß

Lieferumfang:

- Eloxierter Aluminium-Formatschiebeschlitten
- Materialrolle am Ausleger
- Säge-Parallelanschlag mit Rundstangenführung
- Tischverlängerung /-verbreiterung
- Klappanschläge
- Besäumschuh
- Exzentranspanner
- Griff für Schiebeschlitten
- Sägeblatt Pendelschutz
- Mikrospüleinrichtung

minimax si400es 26 ALU 2
statt € 14.850,00 zzgl. USt.

10.999,-

€ 13.088,81 inkl. USt.

Art.-Nr.: 5504790

für Aluminium-Schnitte!



Zubehör | Sägeblatt 400 mm
Art.-Nr. 3650400
€ zzgl. USt. 189,00

Sägeblätter nicht vergessen!
(Seite HK 23)



Technische Daten		minimax si 400es 26 ALU 2
Abmessungen Tisch (L x B)	mm	940 x 560
Besümlänge	mm	2.600
Sägeblatt-Ø max.	mm	Ø 400
Schnitthöhe 90°/45° max.	mm	138 / 98
Ablängbreite links vom Sägeblatt max.	mm	3.260
Schnittbreite mit Parallelanschlag	mm	1.270
Sägeblattneigung	°	90 - 45
Sägeblattdrehzahl	min ⁻¹	3.500 / 5.000
Absaugstutzen-Ø unten/oben	mm	120 / 80
Motorleistung ~50 Hz / S6 - 40%	kW/V	7,0 / 400
Transportbreite	mm	990
Gewicht ca.	kg	715
Transportverpackungspauschale ¹⁾		TVP3 = 65,00 €
Transportzuschlag ¹⁾		TPZDF1 = 275,00 €

Mehrpriis-Ausstattung ²⁾	Art.-Nr.	€ zzgl. USt.
Gradrastereinteilung am Auslegertisch	5510403	355,00
Digitalanzeige der Arbeitsbreite am Parallelanschlag	5514349	865,00
Besäumrahmen mit CompeX-Vorrichtung für Gehrungsschnitte mit automatischem Ausgleich der Anschlagposition	5514380	1.045,00
Ablänganschlag mit 3 LCD-Anzeigen der Anschlagposition	5514392	2.015,00
Absauganlagen-Anschluss-Set 2 für Absaugstutzen-Ø am Sägeblattschutz 80 mm	5146080	159,00

Zubehör finden Sie auf Seite HK 22

Die passenden Reinluftentstauber RLA 1601 P & RLA 2001 P finden Sie auf Seite HK 82

* Garantiebedingungen unter www.stuermer-maschinen.de oder bei Stürmer Maschinen GmbH anzufragen 1) Erläuterung der Verpackungszuschläge siehe Rückseite, Angaben zu TVP /TPZDF zzgl. USt. 2) nicht nachrüstbar, nur bei Bestellung Neumaschine

minimax si 400es - Profi-Formatkreissägen in schwerer Ausführung mit Vorritzaggregat und Format-Schiebeschlitten aus eloxiertem Aluminium



- ▶ Vorritzeinrichtung, von außen einstellbar, mit separatem Antriebsmotor
- ▶ Leichtgängiger eloxierter Aluminium-Formatschiebeschlitten
- ▶ Großflächiger Tischausleger (längsverschiebbar) mit Materialrolle auf Teleskoparm
- ▶ Ausziehbarer Teleskop-Ablänganschlag mit zwei Klappanschlägen
- ▶ Präziser Parallelanschlag, abklappbar für große Platten, mit Schnellspannung und integrierter Feineinstellung
- ▶ Tischverbreiterung, mit Tischverlängerung und Exzentranspanner

- ▶ Säge-Aggregat aus einer robusten Gusseisen-Ringform mit doppelter Schwenksegmentführung (Doppelwiege) für einen ruhigen und perfekten Schnitt
- ▶ Null-Punkt-Schwenkung
- ▶ Großflächiger Arbeitstisch aus spannungsfreiem Grauguss
- ▶ Hohes Eigengewicht sorgt für Präzision und ruhigen Lauf
- ▶ Zwei Schnittgeschwindigkeiten über Vielkeilriemen einstellbar

- ▶ **M A 3-Ausführung:** mit 3 Achsen
- ▶ Motorischer Parallelanschlag mit elektronischer Positionierung

Beinhaltet:

- ▶ Positionsanzeige über einen Encoder
- ▶ Verstellung über Kugelumlaufspindel
- ▶ stufenlose Einstellung über Schalter oder automatisches Positioniersystem
- ▶ Inkrementalverstellungsmöglichkeit
- ▶ Schnittbreite 1.270 mm
- ▶ Programmierbare Steuerung für Sägeaggregat
- ▶ Mit motorischer Höhenverstellung und Schwenkung des Sägeaggregats



minimax si 400es 26 M A 3

Ausstattung	minimax si 400es Ausführung				
	A	M	MA	MA 3	MA 3 UP
Integrierter Ein- und Ausschalter der Motoren im Besäumwagen	✓				
Motorische Höhenverstellung und Schwenkung des Sägeaggregats		✓	✓	✓	✓
Digitalanzeige für Schwenkung		✓	✓	✓	✓
Integrierter Ein- und Ausschalter der Motoren im Besäumwagen			✓	✓	✓
Version „READY3“ (3 Achsen)				✓	✓
Programmierbar gesteuert				✓	✓
Hängendes Bedienpanel oben					✓

Lieferumfang minimax si 400es:

- Eloxierter Aluminium-Formatschiebeschlitten
- Materialrolle am Ausleger
- Säge-Parallelanschlag mit Rundstangenführung
- Tischverlängerung
- Tischverbreiterung
- Klappanschläge
- Besäumschuh
- Exzentranspanner
- Griff für Schiebeschlitten
- Sägeblatt Pendelschutz

STANDARD Ausführung

minimax si 400es 26
statt € 12.690,00 zzgl. USt.

8.999,-

€ 10.708,81 inkl. USt.

Art.-Nr.: 5504750

minimax si 400es 32
statt € 13.050,00 zzgl. USt.

9.329,-

€ 11.101,51 inkl. USt.

Art.-Nr.: 5504754

A-Ausführung

minimax si 400es 26 A
statt € 13.350,00 zzgl. USt.

9.599,-

€ 11.422,81 inkl. USt.

Art.-Nr.: 5504751

minimax si 400es 32 A
statt € 13.790,00 zzgl. USt.

9.939,-

€ 11.827,41 inkl. USt.

Art.-Nr.: 5504755

M-Ausführung

minimax si 400es 26 M
statt € 14.490,00 zzgl. USt.

10.599,-

€ 12.612,81 inkl. USt.

Art.-Nr.: 5504752

minimax si 400es 32 M
statt € 14.890,00 zzgl. USt.

10.999,-

€ 13.088,81 inkl. USt.

Art.-Nr.: 5504756

M A-Ausführung

minimax si 400es 26 M A
statt € 15.200,00 zzgl. USt.

11.299,-

€ 13.445,81 inkl. USt.

Art.-Nr.: 5504753

minimax si 400es 32 M A
statt € 15.590,00 zzgl. USt.

11.699,-

€ 13.921,81 inkl. USt.

Art.-Nr.: 5504757

Technische Daten		minimax si 400es 26 / minimax si 400es 26 M ²⁾ minimax si 400es 26 A / minimax si 400es 26 M ²⁾ A minimax si 400es 26 M ²⁾ A 3		minimax si 400es 32 / minimax si 400es 32 M ²⁾ minimax si 400es 32 A / minimax si 400es 32 M ²⁾ A minimax si 400es 32 M ²⁾ A 3 / minimax si 400es 32 M A 3 UP	
		Abmessungen Tisch (L x B)	mm	940 x 560	
Besäumlänge	mm	2.600		3.200	
Sägeblatt-Ø mit Vorritzer max.	mm	Ø 400		Ø 400	
Vorritzersägeblatt-Ø	mm	Ø 120		Ø 120	
Schnitthöhe 90°/45° mit Vorritzer max.	mm	138 / 98		138 / 98	
Ablängbreite links vom Sägeblatt max.	mm	3.260		3.260	
Schnittbreite mit Parallelanschlag	mm	1.270		1.270	
Sägeblattneigung	°	90 - 45		90 - 45	
Drehzahl Hauptsägeblatt	min ⁻¹	4.000		4.000	
Drehzahl Hauptsägeblatt M-Ausführung	min ⁻¹	3.500 / 5.000		3.500 / 5.000	
Drehzahl Vorritzersägeblatt	min ⁻¹	9.200		9.200	
Abmessungen Formatschiebeschlitten	mm	360 x 142 x 2.600		360 x 142 x 3.200	
Absaugstutzen-Ø unten/oben	mm	120 / 80		120 / 80	
Motorleistung ~50 Hz / S6 - 40%	kW/V	7,0 / 400		7,0 / 400	
Motorleistung Vorritzereinrichtung	kW	0,55		0,55	
Gewicht ca.	kg	700		745	
Transportverpackungspauschale ¹⁾		TVP3 = 65,00 €		TVP4 = 79,00 €	
Transportzuschlag ¹⁾		TPZDF1 = 275,00 €		TPZDF1 = 275,00 €	

²⁾ M-Ausführung mit motorischer Höhenverstellung und Schwenkung des Sägeaggregats und Digitalanzeige für Schwenkung
¹⁾ Erläuterung der Verpackungszuschläge siehe Rückseite, Angaben zu TVP/TPZDF zzgl. USt.

Info & Video



Überzeugen Sie sich von unserer Leistungsfähigkeit und fragen Sie nach einer individuellen Beratung!
beratung@holzkraft



10 Jahre Garantie

Auf Verschleiß der HM-Führungsbohlen



Aluminium-Schiebeschlitten

- Gehärtete, geschliffene und eingepresste Stahlführungen
- Verwindungssteif, höchst-präzise und leichtgängig
- Staub-/schmutzunempfindlich, durch minimalen Berührungspunkt Kugel und Trapezschiene
- 10 Jahre HOLZKRAFTGarantie* auf Verschleiß

6 Jahre Garantie

Sägeaggregat mit Schwenksegmentführung

- Dauerhafte Präzision durch zweifache Schwenksegmentführung
- 6 Jahre Holzkraft-Garantie auf Verschleiß der Schwenksegmente



Zubehör

- Ein- und Ausschalter im Besümwagen integriert (Standard nur bei A- und MA-Versionen)

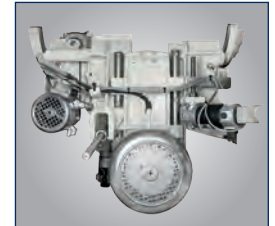

Grauguss-Doppelwiegen-Sägeaggregat

- Massiv, schwingungsfrei mit mehr Laufruhe
- Höhenverstellbar und bis +/- 46° schräg verstellbar
- Vorritzaggregat und mit leistungsstarkem Industriemotor

Zubehör finden Sie ab Seite HE 20

Sägeblätter nicht vergessen!
(Seite HK 23)



M A 3-Ausführung

minimax si 400es 26 M A 3
statt € 17.850,00 zzgl. USt.

13.399,-

€ 15.944,81 inkl. USt.

Art.-Nr.: 5504760

minimax si 400es 32 M A 3
statt € 18.190,00 zzgl. USt.

13.699,-

€ 16.301,81 inkl. USt.

Art.-Nr.: 5504761

M A 3 UP-Ausführung

minimax si 400es 32 M A 3 UP
statt € 19.850,00 zzgl. USt.

15.099,-

€ 17.967,81 inkl. USt.

Art.-Nr.: 5504765

minimax si 400es - M-Ausführung



minimax si 400es - M A 3-Ausführung



minimax si 400es - M A 3 UP-Ausführung



Option CompeX²⁾



- Besümrähmen mit CompeX-Vorrichtung für Gehrungsschnitte mit automatischem Längenausgleich

Artikel Nr.: 5514380
€ 1.045,00 inkl. USt.

Option Rastereinteilung



- Ausleger mit winkelverstellbarem Teleskop-Ablänganschlag
- Optional mit Gradrastereinteilung am Auslegertisch

Artikel Nr.: 5510403
€ 355,00 inkl. USt.

Option Ablänganschlag²⁾



- Ablänganschlag mit 3 LCD-Anzeigen der Anschlagposition

Artikel Nr.: 5514392
€ 2.015,00 inkl. USt.

Mehrpreis-Ausstattung²⁾

Schwenkbares Bedienpult oben „Version UP“ (nur für 5504760 + 5504761)
Digitalanzeige der Arbeitsbreite am Parallelanschlag
Nuteinrichtung

Art.-Nr.	€ zzgl. USt.
5514398	1.639,00
5514349	865,00
5514376	599,00

Mehrpreis-Ausstattung²⁾

Motorischer Parallelanschlag mit elektronischer Positionierung (1 Achse)
Absauganlagen-Anschluss-Set 2 für Absaugstutzen-Ø am Sägeblattschutz 80 mm

Art.-Nr.	€ zzgl. USt.
5514395	2.825,00
5146080	159,00

* Garantiebedingungen unter www.stuermer-maschinen.de oder bei Stürmer Maschinen GmbH anfordern
2) nicht nachrüstbar, nur bei Bestellung Neumaschine

minimax si x - Komfortable und präzise Profi-Formatkreissägen. Beidseitig um 46° schwenkbare Sägeaggregat. Programmierbare, elektrische Sägeblattverstellung

- ▶ Leichtgängiger eloxierter Aluminium-Formatschiebeschlitten, präzisionsgeführt
- ▶ Steuereinheit mit programmierbarer, elektronischer Anzeige für Sägeblattschwenkung und -anhebung
- ▶ Grauguss-Sägeaggregat garantiert Verwindungssteifigkeit und vibrationsfreies Arbeiten
- ▶ Erleichterte Plattenaufgabe durch großen Besäumrahmen mit Laufrolle
- ▶ Teleskoplineal mit 2 Profi-Klappanschlägen
- ▶ Ausgezeichnete Schnittpräzision - Schiebeschlitten wird durch tausendfach bewährtes Kugelkontaktsystem hochpräzise und leichtgängig geführt

- ▶ Vorritzeinrichtung mit eigenem Antrieb ausgestattet und von außen leicht einstellbar
- ▶ 2-Positionen Sägeblattpendelschutz manuell einstellbar
- ▶ Säge-Parallelanschlag mit Rundstangenführung
- ▶ Besäumshuh
- ▶ Exzentranspanner
- ▶ Griff für Schiebeschlitten
- ▶ Ein-/Aus-Schalter am Schiebeschlitten
- ▶ Vorritzaggregat

A 3-Ausführung

- ▶ 3-Achsen gesteuert
- ▶ Motorischer Parallelanschlag mit elektronischer Positionierung

Beinhaltet:

- ▶ Positionsanzeige über einen Encoder
- ▶ Verstellung über Kugelumlaufspindel
- ▶ stufenlose Einstellung über Schalter oder automatisches Positioniersystem
- ▶ Inkrementalverstellungsmöglichkeit
- ▶ Programmierbare Bewegung der motorischen Höhenverstellung und Schwenkung für Sägeaggregat



Abb. zeigt Bedienpanel der Modelle A / A3



Ausstattung	minimax si x Ausführung			
	A	A3	A3UP	A3UPX
Integrierter Ein- und Ausschalter der Motoren im Besäumwagen	✓	✓	✓	✓
3-Achsensteuerung Höhe - Schwenken - Parallelanschlag		✓	✓	✓
Schwenkbare Bedienpanel für maximale Flexibilität			✓	✓
CompeX-Gehrungsanschlag zur schnellen und genauen Ausführung von Gehrungsschnitten mit automatischem Ausgleich der Anschlagposition. (Längenausgleich)				✓

A-Ausführung

minimax si x 26 A
statt € 19.450,00 zzgl. USt.
16.069,-
€ 19.122,11 inkl. USt.
Art.-Nr.: 5508775

minimax si x 32 A
statt € 19.890,00 zzgl. USt.
16.489,-
€ 19.621,91 inkl. USt.
Art.-Nr.: 5508780

A3-Ausführung

minimax si x 26 A 3
statt € 22.850,00 zzgl. USt.
18.899,-
€ 22.489,81 inkl. USt.
Art.-Nr.: 5508776

minimax si x 32 A 3
statt € 23.190,00 zzgl. USt.
19.219,-
€ 22.870,61 inkl. USt.
Art.-Nr.: 5508781

A3UPX-Ausführung

minimax si x 26 A 3 UP X
statt € 25.450,00 zzgl. USt.
21.129,-
€ 25.143,51 inkl. USt.
Art.-Nr.: 5508778

minimax si x 32 A 3 UP X
statt € 25.850,00 zzgl. USt.
21.419,-
€ 25.488,61 inkl. USt.
Art.-Nr.: 5508783

minimax si x 26

minimax si x 32

Technische Daten		minimax si x 26 A		minimax si x 32 A	
		minimax si x 26 A 3	minimax si x 26 A 3 UP X	minimax si x 32 A 3	minimax si x 32 A 3 UP X
Abmessungen Tisch (L x B)	mm	1.000 x 685		1.000 x 685	
Besäumlänge	mm	1.200		1.200	
Sägeblatt-Ø mit und ohne Vorritzer max.	mm	400		400	
Vorritzersägeblatt-Ø	mm	160		160	
Besäumlänge	mm	2.600		3.200	
Schnitthöhe +90°/+46°/-46° max.	mm	136 / 97 / 60		136 / 97 / 60	
Ablängbreite links vom Sägeblatt max.	mm	3.260		3.260	
Schnittbreite mit Parallelanschlag	mm	1.270		1.270	
Sägeblattneigung	°	± 46		± 46	
Drehzahl Hauptsägeblatt	min ⁻¹	4.000		4.000	
Abmessungen Schiebeschlitten (L x B)	mm	2.600 x 360		3.200 x 360	
Absaugstutzen-Ø unten/oben	mm	120 / 80		120 / 80	
Motorleistung ~50 Hz / S6 - 40%	kW/V	7,0 / 400		7,0 / 400	
Transportbreite ca.	mm	1.250		1.250	
Gewicht ca.	kg	822 / 847 / 918		840 / 865 / 936	
Transportverpackungspauschale ¹⁾		TVP4 = 79,00 €		TVP4 = 79,00 €	
Transportzuschlag ¹⁾		TPZDF1 = 275,00 €		TPZDF1 = 275,00 €	

Zubehör finden Sie ab Seite HK 22

Sägeblätter nicht vergessen!
(Seite HK 23)





Einfach und schnell
 ▶ **Programmierte Bewegung**
 ▶ Die "Ready" Steuerung ermöglicht die angetriebene und programmierte Bewegung der Sägeblatteinheit, was die Produktivität und die Arbeitsqualität erhöht



Auf Verschleiß der HM-Führungsbahnen



Aluminium-Schiebeschlitten

- Mit tausendfach bewährtem Kugelkontaktsystem
- Gehärtete, geschliffene und eingepresste Stahlführungen
- Verwindungssteif, höchst-präzise und leichtgängig
- Staub- und schmutzunempfindlich durch minimalem Berührungspunkt zwischen Kugel und Trapezschiene
- Zehn Jahre HOLZKRAFT-Garantie* auf Verschleiß der gehärteten Führungsbahnen

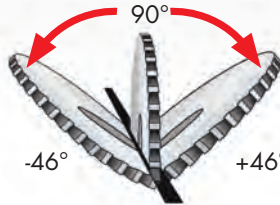

Überzeugen Sie sich von unserer Leistungsfähigkeit und fragen Sie nach einer individuellen Beratung!
beratung@holzkraft.de



minimax si x 32 A 3 UP
 zeigt Option „2 Sägeblattgeschwindigkeiten“



Sägeblattpendelschutz

- mit Absaughaube (manuell einstellbar)

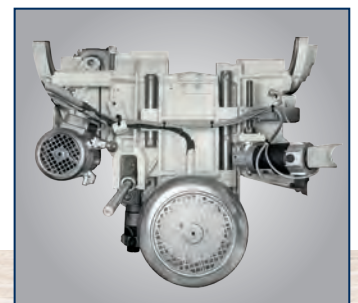

Grauguss-Doppelwiegen-Sägeaggregat

- Massiver, schwingungsfrei mit mehr Laufruhe
- Höhenverstellbar und bis ±46° schräg verstellbar
- Serienmäßig mit Vorritzaggregat und mit leistungsstarkem Industriegemotor



Artikel Nr.: 5514392
 € 2.015,00 inkl. USt.

- Längsanschlag mit 3 LCD-Anzeigen der Anschlagposition



Artikel Nr.: 5514397
 € 1.349,00 inkl. USt.

- Die beiden Sägeblatt-Drehzahlen (3.500 - 5.000 min⁻¹) werden von einem Inverter gesteuert. (nur für 5508777, 5508778, 5508782 und 5508783)



Artikel Nr.: 5514380
 € 1.045,00 inkl. USt.

- Zur schnellen und genauen Ausführung von Gehrungs-schnitten mit automatischem Ausgleich der Anschlagposition
- Modell si xA3 UP X: bereits in Ausstattung enthalten

Optionen (nur ab Werk) ²⁾	Art.-Nr.	€ zzgl. USt.
Digitalanzeige der Arbeitsbreite am Parallelanschlag	5514349	865,00
Gradrastereinteilung am Auslegertisch	5510403	355,00

XENIA 40 - Formatkreissäge mit schwenkbarem 400 mm Sägeblatt und Vorritzeinrichtung. M-Ausführung mit motorischer Höhen- und Winkelverstellung des Sägeblatts

- ▶ Stabile Stahl-Graugusskonstruktion garantiert Präzision, Laufruhe und Langlebigkeit
- ▶ Leichtgängiger und präziser Formatschiebeschlitten aus eloxiertem Aluminium mit bewährtem und dauerhaft leichtgängigem Kugelkontaktsystem auf gehärteten Führungen (10 Jahre Garantie*)
- ▶ Grauguss-Sägetisch
- ▶ Große Auflageflächen durch serienmäßige Tischverlängerung und -verbreiterung
- ▶ Abklappbarer Parallelanschlag mit Feineinstellung
- ▶ Winkelverstellbarer Ablänganschlag, ausziehbar mit zwei Klappanschlägen
- ▶ Ausleger mit Materialrolle
- ▶ Rundstahlführung mit Durchmesser Ø 50 mm (Xenia 40 M A -Ausführung)
- ▶ Seitlich wegschwenkbarer Sägeblattpendelschutz mit integriertem Absaugstutzen
- ▶ Serienmäßig mit 3 Sägeblattdrehzahlen (ab M-Ausführung)
- ▶ Vorritzaggregat mit separatem Vorritzmotor
- ▶ Numerische Anzeige zur Sägeblattschwenkung an der Maschinenvorderseite (XENIA 40)
- ▶ Industriemotor für den Dauereinsatz

Ausstattung	Xenia Ausführung		
	40	40 M	40 M A
Manuelle Ausführung; 3.700 min ⁻¹	✓		
Motorische Ausführung; 3.000/4.000/5.000 min ⁻¹		✓	✓
Heben, Senken und Schwenken des Sägeaggregats motorisch		✓	
Verstärkter Hauptmotor 9,0 kW mit automatischem Stern-Dreieck-Anlauf			✓
Parallelanschlag mit elektronischer Positionierung			✓
Bedienpult auf Augenhöhe			✓



Xenia 40
statt € 13.490,00 zzgl. USt.
9.699,-
€ 11.541,81 inkl. USt.
Art.-Nr. 5223442

Xenia 40M
statt € 16.350,00 zzgl. USt.
11.899,-
€ 14.159,81 inkl. USt.
Art.-Nr. 5223440

Xenia 40 M A
statt € 22.150,00 zzgl. USt.
15.999,-
€ 19.038,81 inkl. USt.
Art.-Nr. 5223441



Abb. mit Option verstellbare Start-Stop Tasten (Art. Nr. 5256230)



Schiebeschlitten mit Kugelkontaktsystem

- Ausgestattet mit tausendfach bewährtem Kugelkontaktsystem
- Dauerhaft leichtgängig
- Staub- und schmutzunempfindlich durch minimalen Berührungspunkt zwischen Kugel und Trapezschiene
- 10 Jahre Holzkraft-Garantie* auf Verschleiß der HM-Führungsbahnen

*Auf Verschleiß der HM-Führungsbahnen



- ▶ Präzisions-Sägeaggregat
- ▶ Einfach von oben manuell verstellbar



Serie MA

Motorisierter Parallelanschlag "Ausführung A"

- ▶ Komfort und Präzision; die Arbeitsposition wird durch die numerische Tastatur eingestellt und beim Drücken der Taste wird der Anschlag schnell positioniert. Der Anschlag kann um 90° gedreht werden, um dünne Teile zu schneiden, und ist vollkommen unter den Tisch absenkbar. Anti-Kollision Sicherheitssystem (Nur bei Xenia 40 MA)



Bedienpult auf Augenhöhe (XENIA 40 MA)

- ▶ Einfache und schnelle Einstellungen dank der Steuerbefehle an dem frei hängenden Bedienpult, der in der Ausführung mit angetriebenem Parallelanschlag inbegriffen ist



10 Jahre Garantie

Besäumwagen

- ▶ Leichtgängigkeit und Präzision sind die besonderen Merkmale des Rolltisches von Casadei, der ein exklusives Gleitsystem bietet, das starre Aluminiumprofile auf Stahlführungen mit bogenförmigen Kontaktflächen verwendet und höchste Präzision mit einer Laufgenauigkeit auf dem gesamten Besäumweg des Wagens garantiert. Das Ergebnis kann sich sehen lassen: Präzision auch nach langjährigem und intensivem Einsatz ohne jegliche Wartung



6 Jahre Garantie

Schwenksegment

- ▶ Dauerhafte Präzision durch zweifache Schwenksegmentführung



Option

Elektronische Ablesung der Parallelanschlagposition (Art. Nr. 5230260)

- ▶ Mit Abtastung über Magnetband und Versatzmaßmöglichkeit.



Option

Ablänganschlag mit 2 LCD Anzeigen für Anschläge

- ▶ Schnelle Einstellung und einfache Benutzung dank der Anzeige der Anschlagposition über elektronische Digitalanzeige

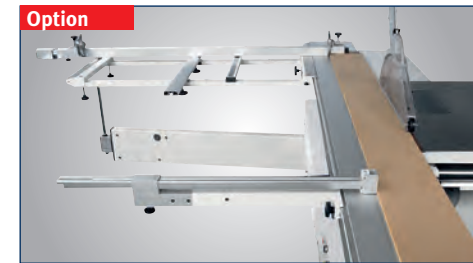

Option

Zusätzlicher Parallelanschlag

- ▶ am Formatschiebetisch für lange und schmale Werkstücke

Überzeugen Sie sich von unserer Leistungsfähigkeit und fragen Sie nach einer individuellen Beratung!

Kontakt: (09 51) 96 555-515
beratung@holzkraft.de



Xenia 40

Technische Daten		Xenia 40
Besümlänge	mm	3.200
Sägeblatt-Ø max.	mm	400
Vorritzsägeblatt-Ø	mm	120
Schnitthöhe bei 90°/45° max.	mm	140 / 97
Ablängbreite links vom Sägeblatt max.	mm	3.200
Schnittbreite mit Parallelanschlag	mm	1.270
Sägeblattneigung	°	90 - 45
Drehzahl Hauptsägeblatt Xenia 40	min ⁻¹	3.700
Drehzahl Hauptsägeblatt Xenia 40 M 40 M A	min ⁻¹	3.000 - 4.000 - 5.000
Drehzahl Vorritzsägeblatt	min ⁻¹	8.500
Absaugstutzen-Ø unten/oben	mm	120 / 80
Motorleistung Vorritzer	kW	0,9
Motorleistung ~50 Hz / S6-40%	kW/V	7,0 / 400
Gewicht Xenia 40 40 M 40 M A ca.	kg	661 764 1.602
Transportverpackungspauschale ¹⁾		TVP3 = 65,00 €
Transportverpackung Xenia 40 ¹⁾		TPZ750 = 120,00 €
Transportzuschlag Xenia 40 M, 40 M A ¹⁾		TPZDF1 = 275,00 €

Ausstattungsoptionen (nicht nachrüstbar, nur bei Bestellung Neumaschine)	Art.-Nr.	€ zzgl. USt.
Ablänganschlag mit 2 LCD Anzeigen für Anschläge	5256189	1.770,00
Gehrungsanschlag mit Teleskopanschlag 1.500 mm und zwei Klappanschläge	5256186	630,00
Zusätzlicher Parallelanschlag am Formatschiebetisch	5256188	760,00
Elektronische Positionsanzeige am Parallelanschlag, manuell verstellbar mit Magnetband-Meßsystem	5256190	790,00
Parallelschnittbreite bis 1.500 mm	5256193	470,00
Parallelschnittbreite bis 1.000 mm	5256192	160,00
Verstellbare Start-Stop Tasten	5256230	532,00

¹⁾ Erläuterung der Verpackungszuschläge siehe Rückseite, Angaben zu TVP/TPZ/TPZDF zzgl. USt.
²⁾ nicht nachrüstbar, nur bei Bestellung Neumaschine

CASADEI Xenia 70 A - 550 – Profi-Formatkreissäge mit max. 550 mm Sägeblatt und einer Schnitthöhe von 200 mm. Anwendungsspezifisch anpassbar durch modulare Ausstattungsoptionen

- ▶ Stabile Stahl-Graugusskonstruktion garantiert Präzision, Laufruhe und Langlebigkeit
- ▶ Leichtgängiger und präziser Formatschiebeschlitten aus eloxiertem Aluminium mit bewährtem und dauerhaft leichtgängigem Kugelkontaktsystem auf gehärteten Führungen (10 Jahre Garantie*)
- ▶ Grauguss-Sägetisch
- ▶ Große Auflageflächen durch serienmäßige Tischverlängerung und -verbreiterung
- ▶ Abklappbarer Parallelanschlag mit Rundstangeführung
- ▶ Ablänganschlag, ausziehbar mit zwei Klappanschlägen
- ▶ Besonders großer Ausleger mit Materialrolle, ausziehbar bis 2.400 mm
- ▶ Seitlich wegschwenkbare Sägeblatt-Pendelschutzhaube mit integriertem Absaugstutzen
- ▶ Leistungsstarke Industriemotoren
- ▶ Mit elektrischer Positionierung der Schnitthöhe und der Sägeblattschwenkung
- ▶ Zahlreiche Ausstattungsoptionen zur individuellen Anpassung
- ▶ Vorritzaggregat mit separatem Antriebsmotor elektronisch positionierbar
- ▶ Vorbereitung für Sägeblatt 550 mm

Neu

SmartControl S mit 10" Touch Screen und Bedienposition auf Augenhöhe.



Abbildung zeigt Option elektronisch positionierbaren Parallelschlag

XENIA 70/32 A - 550
statt € 30.550,00 zzgl. USt.
22.999,-
€ 27.368,81 inkl. USt.
Art.-Nr. 5223508A

Technische Daten		Xenia 70/32 A - 550
Besäumlänge	mm	3.200
Sägeblatt-Ø (ohne Vorritzer) max.	mm	450
Vorritzsägeblatt-Ø	mm	120
Schnitthöhe bei 90°/45° max.	mm	200 / 129
Ablängbreite links vom Sägeblatt max.	mm	3.200
Schnittbreite mit Parallelschlag	mm	1.270
Sägeblattneigung	°	90 - 45
Drehzahl Hauptsägeblatt	min ⁻¹	2.500 - 3.500 - 5.000
Drehzahl Vorritzsägeblatt	min ⁻¹	8.500
Absaugstuzendurchmesser unten/oben	mm	120 / 100
Motorleistung ~50 Hz / S6-40%	kW/V	7,0 k / 400
Motorleistung Vorritzer	kW	0,9 k
Gewicht ca.	kg	1.000
Transportverpackungspauschale ¹⁾		TVP3 =65,00 €
Transportzuschlag ¹⁾		TPZDF1 =275,00 €

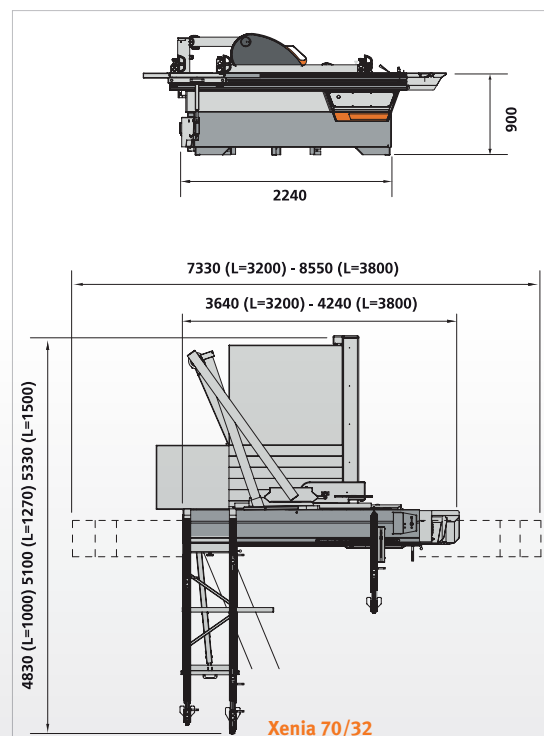

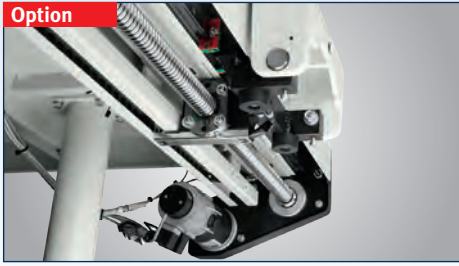

Option

Parallelanschlag
▶ Mit elektronischer Programmierereinheit auf Wunsch lieferbar. Verfahrenssystem auf präzisen THK Führungen durch Kugelumlaufspindel und Kugelumlaufgleitschiene. Der Anschlag kann unter dem Tisch weggeschwenkt werden. Anti-Kollision System



Option

Besäumrahmen mit Complex Vorrichtung
▶ für Gehrungsschnitte mit automatischem Längenausgleich



Option

Ablänganschlag für große Maße mit LCD
▶ Drei Klappanschläge
▶ Drei Digitalanzeigen



Bedienpult auf Augenhöhe
▶ Verwaltung folgender Arbeitsachsen in Modus manuell, inkrementell manuell, halbautomatisch, automatisch:
**Vertikalverstellung Hauptsäge
**Schwenken Sägen-Aggregat
**Verstellung Parallelanschlag (Option)
▶ Unterstützungsfunktionen für Bediener zur Ausführung komplexer Schnitte
▶ Programmspeicherung mit entsprechender Abbildung (bis zu 1000)
▶ Werkzeugspeicherung mit entsprechender Abbildung (bis zu 1000)
▶ Schnittsequenz der vorinstallierten parametrischen Bearbeitungsprogramme
▶ Erstellung und Speicherung neuer sequenzierter Arbeitsprogramme

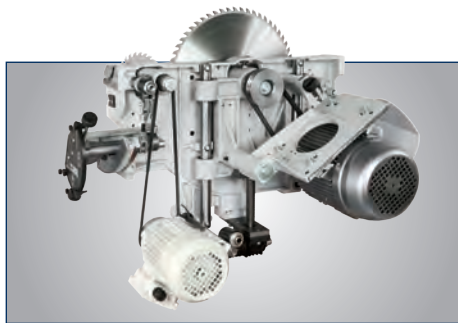

Präzisions-Sägeaggregat



Schwenksegment
▶ Dauerhafte Präzision durch zweifache Schwenksegmentführung
¹² Auf Verschleiß der Schwenksegmente

Ausstattungsoptionen (nicht nachrüstbar, nur bei Bestellung Neumaschine)	Art.-Nr.	€ zzgl. USt.
Bedienpult oben	5256006	2.200,00
Vorbereitung für Sägeblatt 550 mm	5256196	470,00
Mechanische Vorbereitung für DADO/ Nuten	5256197	390,00
Verstellbare Start/Stop Tasten	5256123	660,00
Zusätzlicher Rahmen mit Aufnahmesupport auf Gleitschienen	5256199	1.280,00
Gehrungsanschlag zur Befestigung am Schiebeschlitten	5256003	820,00
Complex Gehrungsanschlag	5256004	1.520,00
Ablänganschlag für große Maße mit LCD	5256147	2.020,00
Schnittbreite mit Parallelanschlag 1.000 mm	5256007	200,00
Schnittbreite mit Parallelanschlag 1.500 mm	5256008	500,00
Elektronisch positionierbarer Parallelanschlag mit THK-Linearführungen	5256132	5.980,00
Elektronische Positionsanzeige am Parallelanschlag	5256143	1.170,00
Inverter für Drehzahlregelung von 2.350–5.200 U/min	5256135	1.860,00
Motorstärke 9,0 kW (S6-40%)	5256136	740,00
Motorstärke 14,0 kW (S6-40%)	5256137	1.320,00

Schiebeschlitten mit Kugelkontaktsystem

- ▶ Mit tausendfach bewährtem Kugelkontaktsystem
- ▶ Gehärtete, geschliffene und eingepresste Stahlführungen
- ▶ Verwindungssteif, höchst-präzise und leichtgängig
- ▶ Staub- und schmutzunempfindlich durch minimalem Berührungspunkt zwischen Kugel und Trapezschiene
- ▶ Zehn Jahre HOLZKRAFT-Garantie* auf Verschleiß der gehärteten Führungsbahnen



*Auf Verschleiß der HM-Führungsbahnen

* Garantibedingungen unter www.stuermer-maschinen.de oder bei Stürmer Maschinen GmbH anzufordern

**FKS 550-3200 PRO –
Schwere Formatkreissäge mit Vorritzaggregat**

- ▶ Max. Schnitthöhe 200 mm
- ▶ Hauptsägeblatt mit Riemenantrieb und Drehzahlen 2.800/3.665/4.800 min⁻¹
- ▶ Hohes Eigengewicht sorgt für vibrationsfreien Lauf
- ▶ Großer Auslegertisch mit Materialrolle
- ▶ Parallelanschlag mit Rundstangenführung
- ▶ Ausziehbarer Aluminium-Längsanschlag mit zwei Klappanschlägen
- ▶ Vierfach gelagerter Formatschiebeschlitten mit Doppelrollwagen aus eloxiertem Aluminium mit hoher Verwindungssteifigkeit
- ▶ Serienmäßig mit Tischverbreiterung und Tischverlängerung aus Stahlblech

- ▶ Große Pendelschutzhaube bequem mithilfe einer Gasdruckfeder leicht positionierbar
- ▶ Mehrfacharretierung am Schiebetisch
- ▶ Sägeblattneigung und Höhenverstellung erfolgt manuell mit analoger Anzeige
- ▶ 8,3 kW starker Hauptmotor auf robustem Rahmen aus Gusseisen montiert



FKS 550-3200 PRO
zzgl. USt.
15.390,-
€ 18.314,10 inkl. USt.
Art.-Nr.: 5200550

Technische Daten		FKS 550-3200 PRO
Abmessungen Tisch (L x B x H)	mm	1.255 x 685 x 890
Abmessungen Formatschiebeschlitten (L x B)	mm	3.200 x 416
Sägeblatt-Ø max.	mm	550
Vorritzersägeblatt-Ø	mm	120 – 130
Schnitthöhe 90° / 45° max.	mm	200 / 140
Ablängbreite links vom Sägeblatt max.	mm	3.200
Schnittbreite mit Parallelanschlag	mm	1.450
Sägeblattneigung	°	90 – 45
Drehzahl Hauptsägeblatt	min ⁻¹	2.800 / 3.665 / 4.800
Drehzahl Vorritzersägeblatt	min ⁻¹	8.000
Motor Drehzahl	min ⁻¹	2.800
Absaugstutzen-Ø	mm	120 (Maschine) 160 (Adapter)
Absaugstutzen-Ø Sägeblattschutz	mm	80
Aufnahmeleistung ~50 Hz	kW/V	8,3 / 400
Abmessungen (L x B x H) ca.	mm	3.386 x 3.703 x 1.330
Gewicht ca.	kg	1.102
Transportzuschlag¹⁾		TPZDF2 = 330,00 €

**Sägeblätter nicht
vergessen!**
(Seite HK 23)



Ausstattungsoptionen nur ab Werk bei Neumaschinenbestellung	Art.-Nr.	€ zzgl. USt.
Schnittbreite am Parallelanschlag 1.100 mm anstelle von 1.450 mm	5210000	Auf Anfrage
Aufpreis	5210010	750,00
Schiebeschlittenlänge 3.900 mm anstelle von 3.200 mm		
Aufpreis Digitalanzeige am Parallelanschlag	5210100	945,00
Aufpreis Digitalanzeige am Längsanschlag	5210101	945,00

¹⁾ Erläuterung der Transportverpackungszuschläge siehe Rückseite, Angaben zu TVP/TPZDF zzgl. USt.



- ▶ Der 416 mm breite Schiebeschlitten sichert eine große Auflagefläche. Große Werkstücke können leicht formatiert werden.
- ▶ Der Formatschiebeschlitten mit Doppelrollwagen ist vierfach gelagert. Große gehärtete Führungsrollen und Schienen gewährleisten einen dauerhaft leichten Lauf und höchste Präzision.
- ▶ Zehn Jahre HOLZKRAFT-Garantie auf Verschleiß der Führungsbahnen.
- ▶ Der Schiebeschlitten ist an vielen Positionen feststellbar.



- ▶ Das massive Profil des Schiebeschlittens ist absolut verwindungssteif.



- ▶ Die großdimensionierten Schwenksegmente lagern das Sägeaggregat bestmöglich.
- ▶ Zwölf Jahre Holzkraft-Garantie auf Verschleiß der Schwenksegmente
- ▶ Das Sägeaggregat ist massiv und verwindungssteif ausgeführt und ist ein Garant für höchste Belastbarkeit und Laufruhe.
- ▶ Drei Geschwindigkeiten sind manuell einstellbar und ermöglichen für jeden-Ø des Sägeblattes und des Materials die optimale Drehzahl für beste Schnittergebnisse.

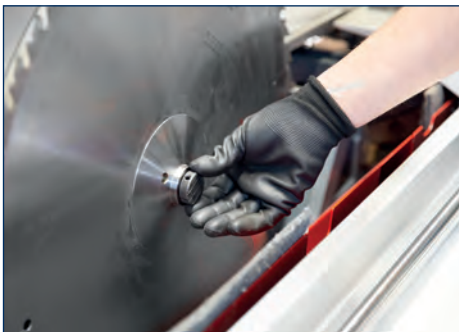

- ▶ Die Werkzeugklemmung erfolgt über das Rapid-System schnell, einfach und sicher.

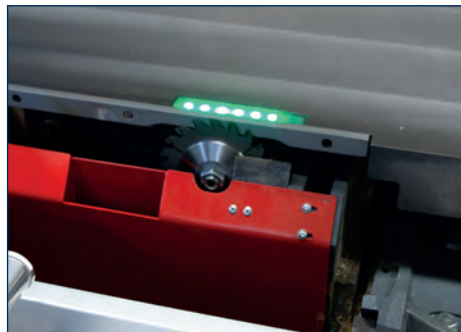

- ▶ Leuchtdioden zeigen an ob der Vorritzer aktiv ist oder nicht. Das erhöht die Sicherheit für den Anwender.



- ▶ Die Konstruktion des Haltearms der Pendelschutzhaube ermöglicht das Ablängen von langen Arbeitsplatten ohne jede Verstellung.
- ▶ Die Pendelschutzhaube ist auf die jeweilige Arbeitshöhe mit Hilfe einer Gasdruckfeder leicht positionierbar.
- ▶ Für hohe Werkstücke kann die Schutzhaube leicht und schnell weggeschwenkt werden.



- ▶ Der Parallelanschlag wird auf einer massiven Rundstange präzise geführt.
- ▶ Die perfekte Einstellung kann über die manuelle Feinjustierung schnell und leicht erfolgen.

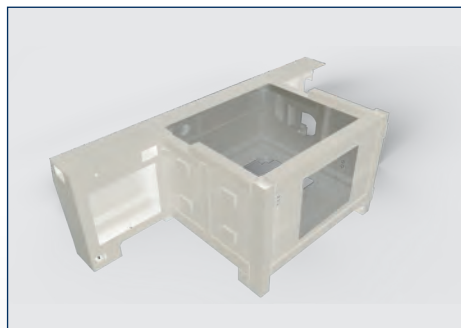

- ▶ Der Maschinenständer ist eine schwere Stahlkonstruktion. Dieser verleiht der Maschine einen absolut festen Stand und einen ruhigen Lauf.

**FKS 550-3200 M A PRO –
Schwere Formatkreissäge mit Vorritzaggregat**

- ▶ Max. Schnitthöhe 200 mm
- ▶ Hauptsägeblatt mit Riemenantrieb und Drehzahlen 2.800/3.665/4.800 min⁻¹
- ▶ Hohes Eigengewicht sorgt für vibrationsfreien Lauf
- ▶ Großer Auslegertisch mit Materialrolle
- ▶ Parallelanschlag mit Rundstangenführung
- ▶ Ausziehbarer Aluminium-Längsanschlag mit zwei Klappanschlägen
- ▶ Vierfach gelagerter Formatschiebeschlitten mit Doppelrollwagen aus eloxiertem Aluminium mit hoher Verwindungssteifigkeit
- ▶ Serienmäßig mit Tischverbreiterung und Tischverlängerung aus Stahlblech

- ▶ Große Pendelschutzhaube bequem mithilfe einer Gasdruckfeder leicht positionierbar
- ▶ Mehrfacharretierung am Schiebetisch
- ▶ Sägeblattneigung und Höhenverstellung motorisch und mit digitaler Anzeige
- ▶ 8,8 kW starker Hauptmotor auf robustem Rahmen aus Gusseisen montiert
- ▶ Sägeblattklemmung über werkzeugfreies Rapid-System
- ▶ Das Sägeaggregat kann am Schiebeschlitten ein- und ausgeschaltet werden.



FKS 550-3200 M A PRO

zzgl. USt.

18.850,-

€ 22.431,50 inkl. USt.

Art.-Nr.: 5200552

Technische Daten		FKS 550-3200 M A PRO
Abmessungen Tisch (L x B x H)	mm	1.255 x 685 x 890
Abmessungen Formatschiebeschlitten (L x B)	mm	3.200 x 416
Sägeblatt-Ø	mm	550
Vorritzersägeblatt-Ø	mm	120 – 130
Schnitthöhe 90° / 45° max.	mm	200 / 140
Ablängbreite links vom Sägeblatt max.	mm	3.200
Schnittbreite mit Parallelanschlag	mm	1.450
Sägeblattneigung	°	90 – 45
Drehzahl Hauptsägeblatt	min ⁻¹	2.800 / 3.665 / 4.800
Drehzahl Vorritzersägeblatt	min ⁻¹	8.000
Motor Drehzahl	min ⁻¹	2.800
Absaugstutzen-Ø	mm	120 (Maschine) 160 (Adapter)
Absaugstutzen-Ø Sägeblattschutz	mm	80
Aufnahmeleistung ~50 Hz	kW/V	8,8 / 400
Abmessungen (L x B x H) ca.	mm	3.386 x 3.703 x 1.330
Gewicht ca.	kg	1.070
Transportzuschlag¹⁾		TPZDF2 = 330,00 €

**Sägeblätter nicht
vergessen!
(Seite HK 23)**



Ausstattungsoptionen	Art.-Nr.	€ zzgl. USt.
Schnittbreite am Parallelanschlag 1.100 mm anstelle von 1.450 mm	5210000	Auf Anfrage
Aufpreis Schiebeschlittenlänge 3.900 mm anstelle von 3.200 mm	5210010	750,00
Aufpreis Digitalanzeige am Längsanschlag	5210101	945,00



- ▶ Der 416 mm breite Schiebeschlitten sichert eine große Auflagefläche. Große Werkstücke können leicht formatiert werden.
- ▶ Der Formatschiebeschlitten mit Doppelrollwagen ist vierfach gelagert. Große gehärtete Führungsrollen und Schienen gewährleisten einen dauerhaft leichten Lauf und höchste Präzision.
- ▶ Zehn Jahre HOLZKRAFT-Garantie auf Verschleiß der Führungsbahnen.
- ▶ Der Schiebeschlitten ist an vielen Positionen feststellbar.



- ▶ Das massive Profil des Schiebeschlittens ist absolut verwindungssteif.



- ▶ Die großdimensionierten Schwenksegmente lagern das Sägeaggregat bestmöglich.
- ▶ Zwölf Jahre Holzcraft-Garantie auf Verschleiß der Schwenksegmente
- ▶ Das Sägeaggregat ist massiv und verwindungssteif ausgeführt und ist ein Garant für höchste Belastbarkeit und Laufruhe.
- ▶ Drei Geschwindigkeiten sind manuell einstellbar und ermöglichen für jeden-Ø des Sägeblattes und des Materials die optimale Drehzahl für beste Schnittergebnisse.



- ▶ Die Werkzeugklemmung erfolgt über das Rapid-System schnell, einfach und sicher.

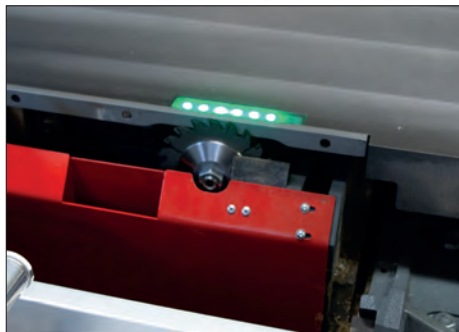

- ▶ Leuchtdioden zeigen an ob der Vorritzer aktiv ist oder nicht. Das erhöht die Sicherheit für den Anwender.



- ▶ Die Konstruktion des Haltearms der Pendelschutzhaube ermöglicht das Ablängen von langen Arbeitsplatten ohne jede Verstellung.
- ▶ Die Pendelschutzhaube ist auf die jeweilige Arbeitshöhe mit Hilfe einer Gasdruckfeder leicht positionierbar.
- ▶ Für hohe Werkstücke kann die Schutzhaube leicht und schnell weggeschwenkt werden.



- ▶ Die Höhen- und Winkelverstellung des Sägeaggregates erfolgt motorisch. Die eingestellte Position wird über eine digitale Anzeige auf 0,1 mm genau dargestellt.
- ▶ Ein Eilgang kann das Aggregat schnell in die gewünschte Position bringen.
- ▶ Das Vorritzaggregat ist von der Bedienseite leicht einstellbar.



- ▶ Der Parallelanschlag wird auf einer massiven Rundstange präzise geführt.
- ▶ Die perfekte Einstellung kann über die manuelle Feinjustierung schnell und leicht erfolgen.
- ▶ Eine digitale Anzeige ermöglicht die einfache und genaue Positionierung des Anschlags auf 0,1 mm genau



- ▶ Ein-/ Ausschalter am Schiebeschlitten

**FKS 550-3200 M A 3 UP TOP –
Schwere Formatkreissäge mit Vorritzaggregat und Siemens Drei-Achsen-Steuerung**

- ▶ Steuerung der Sägeblatthöhe/-neigung und Positionierung des Parallelanschlages über das Bedienpanel
- ▶ Max. Schnitthöhe 200 mm
- ▶ Hauptsägeblatt mit Riemenantrieb und Drehzahlen 2.800/3.665/4.800 min⁻¹
- ▶ Hohes Eigengewicht sorgt für vibrationsfreien Lauf
- ▶ Großer Auslegertisch mit Materialrolle
- ▶ Ausziehbarer Aluminium-Längsanschlag mit drei Klappanschlägen und digitaler Positionsanzeige
- ▶ 9 kW starker Hauptmotor auf robustem Rahmen aus Gusseisen montiert
- ▶ Vierfach gelagerter Formatschiebeschlitten mit Doppelrollwagen aus eloxiertem Aluminium mit hoher Verwindungssteifigkeit
- ▶ Serienmäßig mit Tischverbreiterung und Tischverlängerung aus starkem Stahlblech
- ▶ Große Pendelschutzhaube bequem mithilfe einer Gasdruckfeder leicht positionierbar
- ▶ Sägeblattklemmung über werkzeugfreies Rapid-System
- ▶ Mehrfacharretierung am Schiebetisch
- ▶ Die Maschine kann am Schiebeschlitten ein und ausgeschaltet werden

Drehbares Bedienpanel von jeder Arbeitsposition aus erreichbar. Mit praktischem Halter auf Augenhöhe für die Stückliste.



FKS 550-3200 M A 3 UP TOP

FKS 550-
3200 M A 3 UP TOP
zzgl. USt.
27.290,-
€ 32.475,10 inkl. USt.
Art.-Nr.: 5200563

Technische Daten		FKS 550-3200 M A 3 UP TOP
Abmessungen Tisch (L x B x H)	mm	1.255 x 685 x 890
Abmessungen Formatschiebeschlitten (L x B)	mm	3.200 x 416
Schnittbreite mit Parallelanschlag	mm	1.450
Schnitthöhe 90° / 45° max.	mm	200 / 140
Ablängbreite links vom Sägeblatt max.	mm	3.200
Sägeblatt-Ø	mm	550
Drehzahl Sägeblatt	min ⁻¹	2.800 / 3.665 / 4.800
Sägeblattneigung	°	90 – 45
Vorritzersägeblatt-Ø	mm	120 – 130
Drehzahl Vorritzersägeblatt	min ⁻¹	8.000
Motor Drehzahl	min ⁻¹	2.800
Absaugstutzen-Ø	mm	120 (Maschine) 160 (Adapter)
Absaugstutzen-Ø Sägeblattschutz	mm	80
Aufnahmeleistung ~50 Hz	kW/V	9 / 400
Abmessungen (L x B x H) ca.	mm	3.386 x 3.703 x 1.330
Gewicht ca.	kg	1.280
Transportzuschlag ¹⁾		TPZDF2 = 330,00 €

Sägeblätter nicht vergessen!
(Seite HK 23)



Ausstattungsoptionen	Art.-Nr.	€ zzgl. USt.
Schnittbreite am Parallelanschlag 1.100 mm anstelle von 1.450 mm	5210000	Auf Anfrage
Aufpreis Schiebeschlittenlänge 3.900 mm anstelle von 3.200 mm	5210010	750,00



10
Jahre
Garantie

- ▶ Der 416 mm breite Schiebeschlitten sichert eine große Auflagefläche. Große Werkstücke können leicht formatiert werden.
- ▶ Der Formatschiebeschlitten mit Doppelrollwagen ist vierfach gelagert. Große gehärtete Führungsrollen und Schienen gewährleisten einen dauerhaft leichten Lauf und höchste Präzision.
- ▶ Zehn Jahre HOLZKRAFT-Garantie auf Verschleiß der Führungsbahnen.
- ▶ Der Schiebeschlitten ist an vielen Positionen feststellbar.



- ▶ Das massive Profil des Schiebeschlittens ist absolut verwindungssteif.



12
Jahre
Garantie

- ▶ Die großdimensionierten Schwenksegmente lagern das Sägeaggregat bestmöglich.
- ▶ Zwölf Jahre Holzcraft-Garantie auf Verschleiß der Schwenksegmente
- ▶ Das Sägeaggregat ist massiv und verwindungssteif ausgeführt und ist ein Garant für höchste Belastbarkeit und Laufruhe.
- ▶ Drei Geschwindigkeiten sind manuell einstellbar und ermöglichen für jeden-Ø des Sägeblattes und des Materials die optimale Drehzahl für beste Schnittergebnisse.



- ▶ Die Werkzeugklemmung erfolgt über das Rapid-System schnell, einfach und sicher.

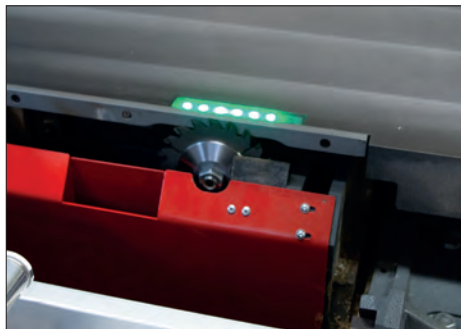

- ▶ Leuchtdioden zeigen an, ob der Vorritzer aktiv ist oder nicht. Das erhöht die Sicherheit für den Anwender.

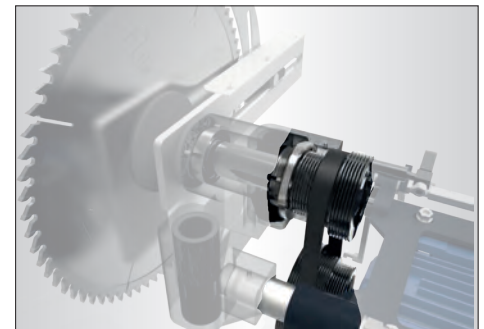

- ▶ Drei Geschwindigkeiten sind manuell einstellbar und ermöglichen für jeden-Ø des Sägeblattes und des Materials die optimale Drehzahl für beste Schnittergebnisse.

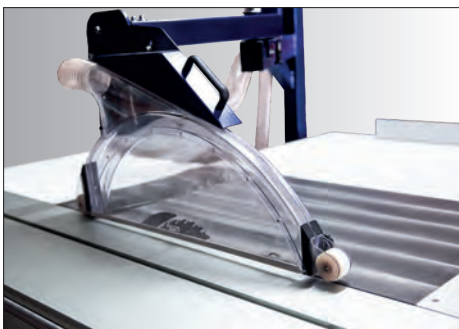

- ▶ Die Konstruktion des Haltearms der Pendelschutzhaube ermöglicht das Ablängen von langen Arbeitsplatten ohne jede Verstellung.
- ▶ Die Pendelschutzhaube ist auf die jeweilige Arbeitshöhe mit Hilfe einer Gasdruckfeder leicht positionierbar.
- ▶ Für hohe Werkstücke kann die Schutzhaube leicht und schnell weggeschwenkt werden.













- ▶ Sägeblattneigung und Höhenverstellung sowie Positionierung des Parallelanschlages einstellbar über das Bedienpanel mit SIEMENS-Steuerung und 10" großem Touchdisplay.
- ▶ Bedienpanel drehbar und von jeder Arbeitsposition aus erreichbar.
- ▶ Praktischer Halter auf Augenhöhe für die Stückliste.



- ▶ Die Einstellung des Parallelanschlages erfolgt auf 0,1 mm genau über die Steuerung.
- ▶ Eine hochpräzise und wartungsarme Kugelumlaufspindel, die elektromotorisch gesteuert ist, positioniert den Parallelanschlag perfekt.
- ▶ Die Parallelschnittbreite beträgt 1450 mm. Das Verarbeiten von besonders großen Platten ist somit leicht möglich.
- ▶ Über den mechanischen Sensor erkennt die Maschine die Position des Aluminiumprofils und passt die angegebene Schnittbreite automatisch an.

Zubehör

	Modell	Art.-Nr.	€ zzgl. USt.		minimax sc 1g	minimax sc 2c	minimax sc 3c	minimax sc 4e	si 400es 26ALU 2	minimax si 400es	minimax si x 26	minimax si x 32
	Gehrungsanschlag mit Klappanschlägen, Skala und Teleskopanschlag	5514315	629,00			●	●	●	●	●	●	●
	Spaltkeil zwangsgeführt für Sägeblatt Ø 250-350 mm	5515001	50,90		●	●	●	●				
	Arbeitstisch Zusätzlich am Schiebeschlitten (550 x 250 x 64 mm)	5510409	150,00			●	●	●				
	Arbeitstisch Zusätzlich am Schiebeschlitten (550 x 250 x 64 mm)	5510402	139,00						●	●	●	●
	Sägeblatt-Pendelschutz mit Absaughaube zum Nachrüsten, Absauganschluss 80 mm	5510404	830,00			●	●	●				
	Sägeblattpendelschutz mit Absaughaube zum Beistellen, 45°-Schnitte möglich bei Sägeblatt-Ø bis 315 mm, Absaugstutzen-Ø: 100 mm ohne zwangsgeführten Spaltkeil	5510500	365,00		●							
	Digitalanzeige der Arbeitsbreite am Parallelanschlag <i>benötigt Montage durch Service</i>	5516000	399,00			●	●	●	●	●		
	Absauganlagen-Anschluss-Set 1 für Absaugstutzen-Ø 60 mm am Sägeblattschutz	5146060	149,00		●	●	●	●				
	Absauganlagen-Anschluss-Set für Absaugstutzen-Ø 120/80 mm am Sägeblattschutz	5146080	159,00			●	●	●	●	●	●	●
	Zubehörwagen minimax ease	5510010	709,00		●	●	●	●	●	●	●	●

Formatkreissägeblätter entsprechen dem höchsten Qualitäts-Level speziell für industrielle Anwendungen auf stationären Maschinen.

- ▶ Grundkörper lasergeschnitten, anwendungsspezifisch verwendetes Feinstkorn-Hartmetall und extrem enge Fertigungstoleranzen
- ▶ Höchste Plan- und Rundlaufpräzision, lärmreduzierte Ausführung
- ▶ Große Hartmetallbestückung für viele Nachschliffe

Trapez-Flachzahn-Sägeblatt – HM-Sägeblatt für Aluminium-Schnitte!

Durchmesser	Bohrung	Schnittbreite	Zähne	Art.-Nr.	€ zzgl. USt.
305 mm	30 mm	3,2 mm	96 TF	5263161	195,00
400 mm	30 mm	4,0 mm	72 TF	3650400	189,00



Zuschneid-Flachzahn-Kreissägeblatt – Für den Allround-Einsatz

Durchmesser	Bohrung	Schnittbreite	Zähne	Art.-Nr.	Statt € zzgl. USt.	€ zzgl. USt.
250 mm	30 mm	3,2 mm	18 F	5262518	57,90	52,90
300 mm	30 mm	3,2 mm	14 F	5263014	43,90	39,90
350 mm	30 mm	3,5 mm	16 F	5263516	52,50	48,50
400 mm	30 mm	3,5 mm	18 F	5264018	80,50	73,90
550 mm	30 mm	3,5 mm	24 FZ	5260312	279,00	



Zuschneid-Wechsel-Kreissägeblatt

- ▶ Für Längs- und Querschnitte in Massivholz und Plattenwerkstoffen, Spandickenbegrenzung reduziert Schneidausbrüche durch lose Äste und andere Einschlüsse

Durchmesser	Bohrung	Schnittbreite	Zähne	Art.-Nr.	Statt € zzgl. USt.	€ zzgl. USt.
250 mm	30 mm	3,2 mm	24 WZ	5262524	44,90	41,50
300 mm	30 mm	3,2 mm	28 WZ	5263028	57,90	52,90
315 mm	30 mm	3,2 mm	28 WZ	5263128	65,50	59,90
350 mm	30 mm	3,5 mm	32 WZ	5263532	64,50	55,90
400 mm	30 mm	3,5 mm	36 WZ	5264036	73,50	67,90
550 mm	30 mm	3,2 mm	48 WS	5260311	175,00	

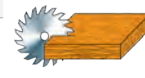
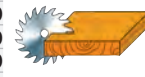
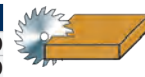

Besäum- und Fertigschnitt-Kreissägeblatt

Für Fertigschnitte in Massivholz und verschiedene Materialien

Durchmesser	Bohrung	Schnittbreite	Zähne	Art.-Nr.	Statt € zzgl. USt.	€ zzgl. USt.
250 mm	30 mm	3,2 mm	42 WZ	5262542	55,50	51,50
300 mm	30 mm	3,2 mm	48 WZ	5263048	73,50	67,50
315 mm	30 mm	3,2 mm	48 WZ	5263148	74,90	68,50
315 mm	30 mm	3,2 mm	60 WZ	5263160	86,50	78,90
350 mm	30 mm	3,5 mm	54 WZ	5263554	70,50	64,50
350 mm	30 mm	3,5 mm	84 WZ	5263584	99,90	90,90
400 mm	30 mm	3,5 mm	60 WZ	5264060	125,90	115,00
400 mm	30 mm	3,5 mm	96 WZ	5264096	149,90	137,90

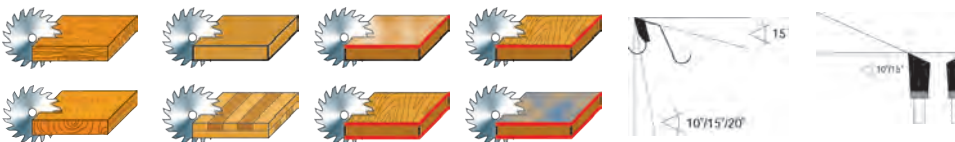

Spezial-Format- und Besäum-Kreissägeblatt

- ▶ Für Plattenwerkstoffe, beschichtet mit Furnier, Kunststoff, Melaminen, Papier usw.
- ▶ Für Tischkreissägen, Kapp- und Gehrungskreissägen, **-35° Wechselzahn** und negativer Spanwinkel gewährleisten ausriffsfreies Schneiden ohne Verwendung eines Vorritzaggregates
- ▶ Geräuschgedämpft durch spezielle Laserelemente zur Lärmreduzierung

Durchmesser	Bohrung	Schnittbreite	Zähne	Art.-Nr.	Statt € zzgl. USt.	€ zzgl. USt.
250 mm	30 mm	3,0 mm	80 WZ	5262581	77,50	70,90
300 mm	30 mm	3,2 mm	96 WZ	5263097	113,90	104,90
355 mm	30 mm	3,5 mm	100 WZ	5263500	145,00	130,90

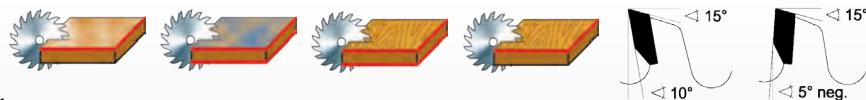

Sägeblattsets

Ø	Bohrung	Schnittbreite	Zähne	Art	Art.-Nr.	€ zzgl. USt.
Sägeblattset 1						
250 mm	30 mm	3,2 mm	18	Flachzahn	5260250	189,00
250 mm	30 mm	3,2 mm	40	Wechselzahn		
250 mm	30 mm	3,2 mm	48	Dach Hohlzahn		

Sägeblattset 2						5260315	215,00
315 mm	30 mm	3,2 mm	28	Wechselzahn			
315 mm	30 mm	3,2 mm	48	Wechselzahn			
303 ¹⁾ mm	30 mm	3,2 mm	60	Dach Hohlzahn			

Ø	Bohrung	Schnittbreite	Zähne	Art	Art.-Nr.	€ zzgl. USt.
Sägeblattset 3						
350 mm	30 mm	3,5 mm	32	Wechselzahn	5260350	225,00
350 mm	30 mm	3,5 mm	54	Wechselzahn		
303 ¹⁾ mm	30 mm	3,2 mm	60	Dach Hohlzahn		

Sägeblattset 4						5260400	269,00
400 mm	30 mm	3,5 mm	18	Flachzahn			
400 mm	30 mm	3,5 mm	36	Wechselzahn			
400 ¹⁾ mm	30 mm	3,4 mm	60	Wechselzahn			

1) extra leise, großer Zahn

VPS 2241 VR – Präzise vertikale Plattensäge

- ▶ Vorritzeinrichtung für ausrissfreie Schnittqualität
- ▶ Manuell ausweichender Lattenrost
- ▶ Zwei Maßanschläge
- ▶ Modular geschweißtes Maschinengestell verwindungsfrei und selbsttragend

Unterschiede

	VPS 2241 VR	VPS 2241 VR ED	VPS 2251 VR ED
Untere Materialauflage	Holz	Metallrollen	Metallrollen
Ausweichender Lattenrost	manuell	automatisch	automatisch
Vertikale Maßanzeige	Lineal	digital	digital
Horizontale Maßanzeige	Lineal	digital	digital
Schnittlänge	4.100 mm	4.100 mm	5.100 mm

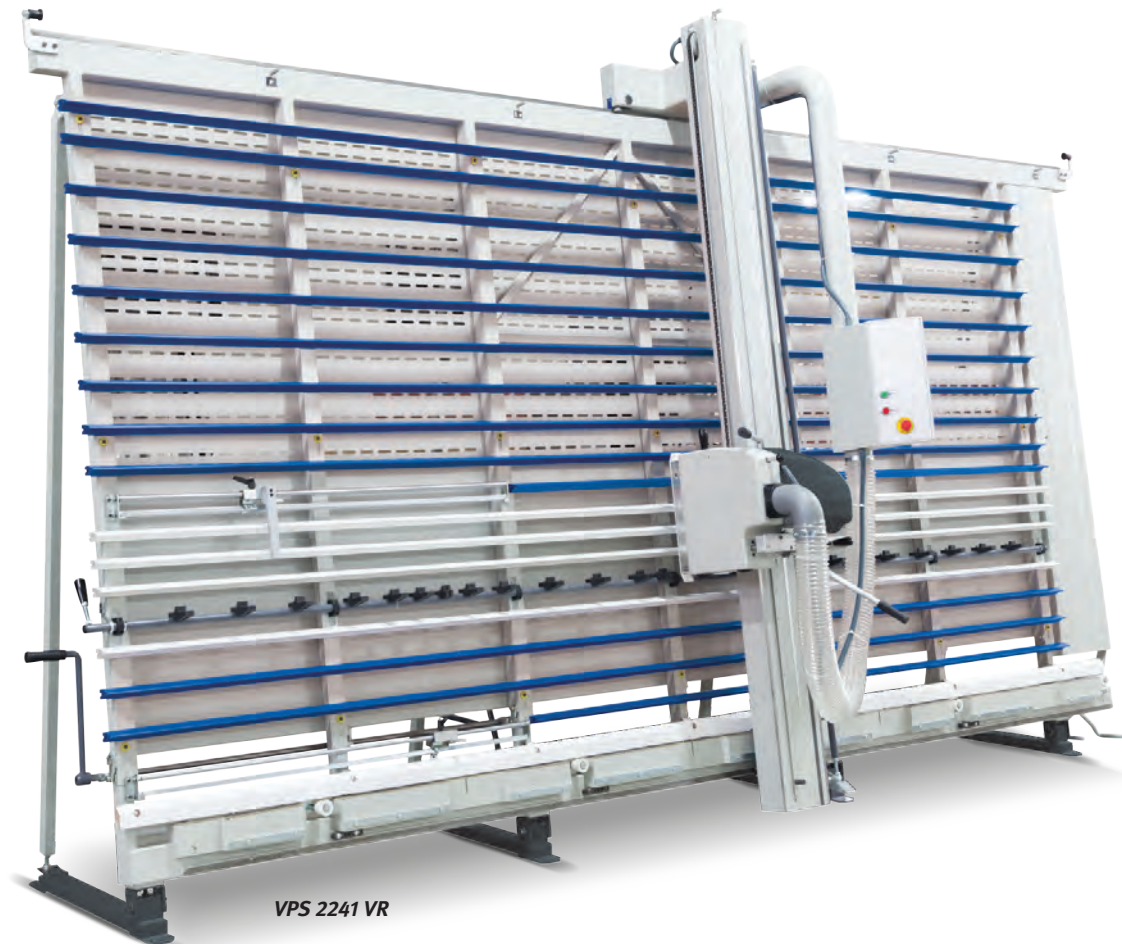

VPS 2241 VR

Lieferumfang:

- Sägeblatt-Ø 250 x 30 x 3,2 mm Z80 Trapez
- Vorritzsägeblatt-Ø 80 x 2,8-3,6 mm Z20

VPS 2241 VR
statt € 16.500,00 zzgl. USt.
14.999,-
€ 17.848,81 inkl. USt.
Art.-Nr. 5600241

Technische Daten		VPS 2241 VR
Schnitthöhe	mm	2.200
Schnittlänge	mm	4.100
Schnitttiefe	mm	60
Sägeblatt-Ø	mm	250
Vorritzsägeblatt-Ø	mm	80
Anschläge	St	2
Absaugstutzen-Ø	mm	100
Luftbedarf Absaugung	m ³ /h	1.000
Luftgeschwindigkeit	m/s	20
Höhe max.	mm	3.100
Leistung Antriebsmotor ~50 Hz	kW/V	3,0 / 400
Abmessungen (L x B x H) ca.	mm	5.300 x 1.800 x 3.000
Gewicht ca.	kg	600
Transportzuschlag VPS-Serie ¹⁾		TPZVPS = 750,00 €
Inbetriebsetzung & Einweisung ¹⁾		EINWVPS = 700,00 €



• Horizontalschnitt



• Vertikalschnitt



• Lineal zur Längeneinstellung beim Vertikalschnitt



• Praktischer Fußhebel zum Anheben und leichteren Positionieren großer Platten auf der Säge



• Um zu verhindern, dass das Sägeblatt in eine Rückwandlatte hinein-sägt, Lattenrost manuell verschiebbar



• Große Öffnung für Sägeblattwechsel

Zubehör	Art.-Nr.	€ zzgl. USt.
Vorritzsägeblatt	5260201	75,00

VPS 2241 VR ED / VPS 2251 VR ED – Komplett ausgestattete, präzise Vertikale Plattensäge mit digitalen Maßanzeigen für Vertikal- und Horizontalschnitt

- ▶ Vorritzeinrichtung für ausrissfreie Schnittqualität
- ▶ **Automatisch ausweichender Lattenrost**
- ▶ Modular geschweißtes Maschinengestell verwindungsfrei und selbsttragend

- ▶ **Digitale Maßanzeigen** für Vertikal- und Horizontalschnitt



VPS 2241 VR ED



• Horizontalschnitt



• Vertikalschnitt



• Digitale Maßanzeige zur Längeneinstellung beim Vertikalschnitt



• Große Öffnung für Sägeblattwechsel

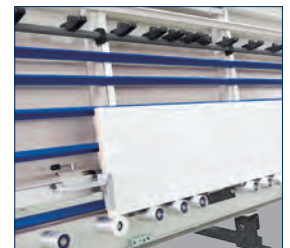

• Einfacher und schneller Zuschnitt auch kleiner Teile. Untere Plattenauflage mit Maßanzeige

Lieferumfang:

- Sägeblatt-Ø 250 x 30 x 3,2 mm Z80 Trapez
- Vorritzsägeblatt-Ø 80 x 2,8-3,6 mm Z20

VPS 2241 VR ED
statt € 19.100,00 zzgl. USt.
17.999,-
€ 21.418,81 inkl. USt.
Art.-Nr. 5600242

VPS 2251 VR ED
statt € 21.300,00 zzgl. USt.
19.999,-
€ 23.798,81 inkl. USt.
Art.-Nr. 5600252

Technische Daten		VPS 2241 VR ED	VPS 2251 VR ED	Zubehör	Art.-Nr.	€ zzgl. USt.
Schnitthöhe	mm	2.200	2.200	Zuschneid-Flachzahn-Kreissägeblatt KSB-ZF 250/18	5262518	57,90
Schnittlänge	mm	4.100	5.100	Zuschneid-Wechsel-Kreissägeblatt KSB-WZ 250/24	5262524	44,90
Schnitttiefe	mm	60	60	Besäum- und Fertigungsschnitt-Kreissägeblatt KSB-BF 250/42	5262542	55,50
Sägeblatt-Ø	mm	250	250	Sägeblattset 250 x 30 x 3,2:		
Vorritzersägeblatt-Ø	mm	80	80	• Flachzahn-Sägeblatt Z18	5260250	189,00
Anschläge	St	2	2	• Wechselzahn-Sägeblatt Z40		
Absaugstutzen-Ø	mm	100	100	• Dach-Hohlzahn-Sägeblatt Z48		
Luftbedarf Absaugung	m³/h	1.000	1.000	Vorritzersägeblatt	5260201	75,00
Luftgeschwindigkeit	m/s	20	20	Ø 80 x 2,8-3,6 mm Z20		
Höhe max.	mm	3.100	3.100	Sägeblatt-Ø 250 x 3,2/2,2 x 30	5260202	95,00
Leistung Antriebsmotor ~50 Hz	kW/ V	3,0 / 400	3,0 / 400	mm 80TFZ L HP		
Abmessungen (L x B x H) ca.	mm	5.300 x 1.800 x 3.000	6.300 x 1.800 x 3.000			
Gewicht ca.	kg	600	800			
Transportzuschlag VPS-Serie ¹⁾		TPZVPS = 750,00 €	TPZVPS5 = 850,00 €			
Inbetriebsetzung & Einweisung ¹⁾		EINWVPS = 800,00 €	EINWVPS5 = 800,00 €			

¹⁾ Erläuterung des Transportzuschlags und Inbetriebsetzung siehe Rückseite, Angaben zu TPZVPS/EINWVPS zzgl. USt.

UTKS 500 Pro – Untertischkappsäge mit steigendem Sägeblatt-Ø 500 mm



- ▶ Robuste Stahlschweißkonstruktion
- ▶ Werkstück wird automatisch bei jedem Schnitt durch Sägeblattabdeckung fixiert
- ▶ Das Sägeblatt wird über einen Pneumatikzylinder nach oben verfahren und taucht nach jedem Schnitt wieder in den Maschinenkörper ab
- ▶ Sägeblattvorschub stufenlos über Stellschraube an der Maschinenvorderseite regelbar
- ▶ Effektiver Späne- und Eingreifschutz aus Plexiglas
- ▶ Hohe Bediensicherheit durch Zweihand-Schaltung
- ▶ Standardmäßig mit 1 m Rollenbahn links und rechts von der Maschine sowie Materialanschlag mit Skala
- ▶ Sägeblattwechsel erfolgt über große Seitentüre



Lieferumfang:

- 1 m Zuführrollenbahn, rechts von der Maschine
- 1 m Abfuhrrollenbahn inklusive manuellem Materialanschlag mit Skala, links von der Maschine

UTKS 500 Pro
statt € 10.950,00 zzgl. USt.
9.999,-
€ 11.898,81 inkl. USt.
Art.-Nr.: 5651500

Modell		UTKS 500 Pro
Sägeblattdrehzahlen	min ⁻¹	3.000
Sägeblatt-Ø	mm	500
Sägeblattbohrung	mm	30
Sägeblattdicke	mm	4
Schnittkapazität		
0° (quadrat) Vollmaterial	mm	160 x 160
0° (rechteck) Vollmaterial	mm	400 x 100
Pneumatischer Anschluss		
Luftbedarf ca.	l/min	33
Pneumatischer Arbeitsdruck	bar	6 – 8
Leistung Antriebsmotor	kW	6
Gesamt Stromaufnahme	A	15,5
Elektr. Anschluss ~50 Hz	V	400
Absaugstutzen-Ø	mm	125
Abmessungen (L x B x H) ca.	mm	3.000 x 1.600 x 1.500
Gewicht ca.	kg	700

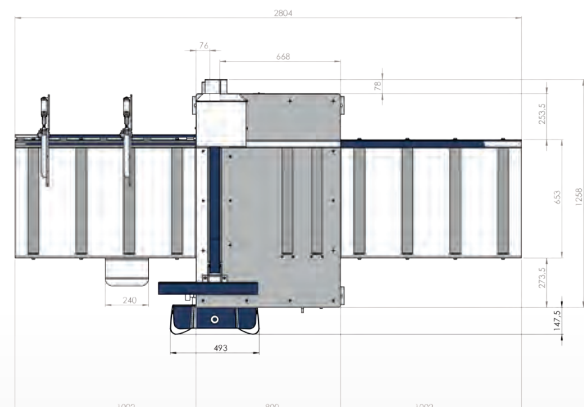

Zubehör (nur ab Werk)	Art.-Nr.	€ zzgl. USt.
Materialanschlag	5661505	1.100,00
· Dieser Anschlag kann nur ab Werk und nur auf der Abfuhrrollenbahn, links von der Maschine angebracht werden, pneumatisch gesteuert		
Abfuhrrollenbahn	5661501	1.329,00
· Inklusive Führungsschiene und Skala links von der Maschine		
· Optional mit pneumatisch gesteuertem Materialanschlag erhältlich		
Zubehör	Art.-Nr.	€ zzgl. USt.
Zuführrollenbahn	5661500	1.219,00
· 2 m, rechts von Maschine		

RAS 55 / RAS 90 / RAS 90 H – Radialarmsägen zum Ablängen und Besäumen von Dielen

- ▶ Für große Schnittlängen, z.B. im Küchenbau oder für Dielen
- ▶ Geringer Platzbedarf und vielseitig einsetzbar
- ▶ Schnelles Umrüsten zwischen Doppelgehrungsschnitten oder Ablängen
- ▶ Robuster Schwenkarm aus Gusseisen mit austauschbaren Vierkantführungen
- ▶ Verfahrbares Sägeaggregat mit Rückstellfeder
- ▶ Sägeaggregat einseitig um 45° schwenkbar
- ▶ Motor mit mechanischer Bremse
- ▶ Rollenbahn für beide Seiten und Schnittlinienlaser als Zubehör erhältlich

RAS 90 H

- ▶ Sägeblatt mit einem großem Durchmesser von 565 mm und Spanbegrenzer
- ▶ Höhenverstellung des Sägearms bequem über Handrad an der Tischunterseite

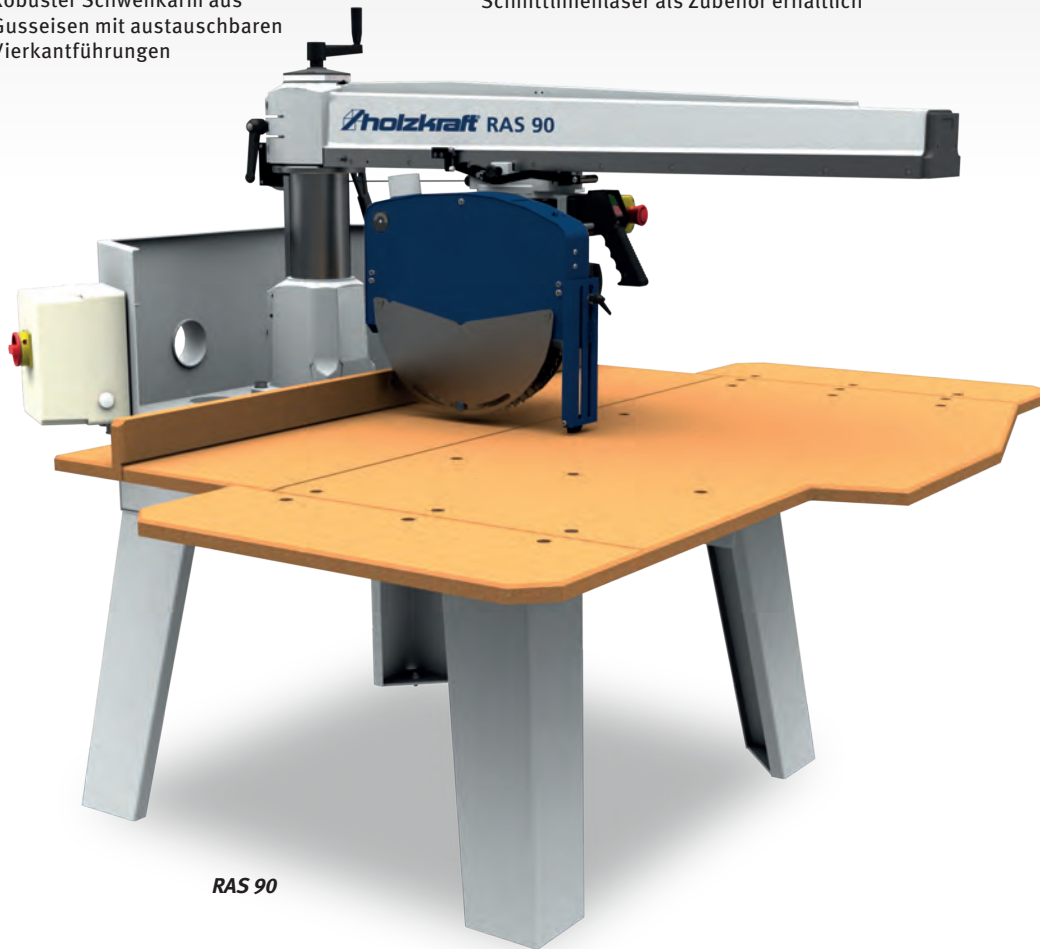

RAS 90

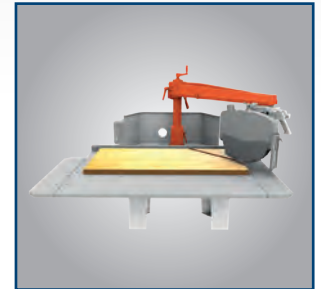

- Links und rechts um 45° schwenkbarer Arm
- Robuster Schwenkarm aus Gusseisen mit austauschbaren Vierkantführungen

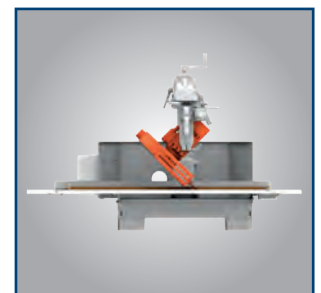

- Links um 45° schwenkbares Sägeaggregat

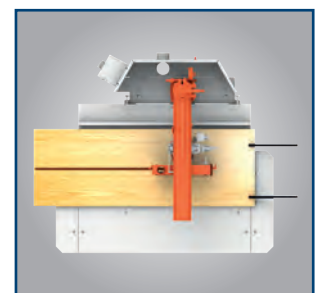

- Der Sägeaggregat kann um 90° gedreht werden (Anschlag und Arretierung bei 45°)

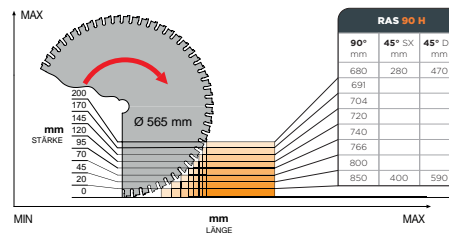
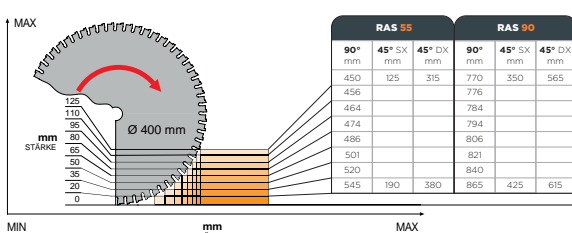

*SX 45° nach links geschwenkt
*DX 45° nach rechts geschwenkt

Model	Art.-Nr.	Preis
RAS 55	5650055	4.899,- € 5.829,81 inkl. USt.
RAS 90	5650090	6.399,- € 7.614,81 inkl. USt.
RAS 90 H	5650190	9.999,- € 11.898,81 inkl. USt.

Modell		RAS 55	RAS 90	RAS 90 H
Tisch (L x B x H)	mm	1.690 x 1.155 x 800	1.970 x 1.285 x 800	1.970 x 1.285 x 800
Sägeblattneigung	°	-45	-45	-45
Schwenkwinkel Sägearm	°	-45 – 45	-45 – 45	-45 – 45
Schnitthöhe 45° max.	mm	125 x 125	350 x 125	280 x 200
Schnitthöhe -45° max.	mm	315 x 125	565 x 125	470 x 200
Querschnitt max.	mm	545 x 20	865 x 20	850 x 20
Schnitthöhe 0°/45° max.	mm	125/80	125/80	200/135
Sägeblatt-Ø	mm	400	400	565
Drehzahl Sägeblatt	min ⁻¹	2.800	2.800	2.800
Leistung Antriebsmotor	kW	3,0	3,0	5,5
Elektr. Anschluss ~50 Hz	V	400	400	400
Abmessungen (L x B x H) ca.	mm	1.690 x 1.560 x 1.580	1.970 x 1.740 x 1.720	1.970 x 1.740 x 1.720
Gewicht ca.	kg	220	298	362

Rollenbahn	Art.-Nr.	Preis
1500 x 500 mm	5660005	€ 1.599,00
Schnittlinienlaser mit Anbausatz	Art.-Nr.	Preis
	5660000	€ 665,00

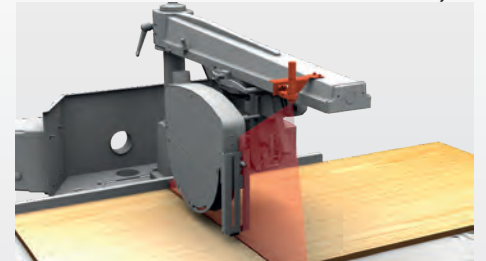

KGZ 2540 Vario / KGZ 3050 Vario – Kapp-/Gehrungssäge mit Zugfunktion. Mobil und vielseitig einsetzbar, auf Präzision und Sicherheit ausgelegt

- ▶ Mit Sanftanlauf ausgestattet
- ▶ Mit stufenloser Drehzahl
- ▶ Grundplatte und Drehteller aus Aluminium-Druckguss: zugleich kompakt, robust und leicht transportierbar
- ▶ Rasterteilungen im Drehteller
- ▶ Mit 31,6° Rasterteilung speziell zum Schneiden von Deckenzierleisten
- ▶ Serienmäßig mit Doppelneigung und -gehrung

- ▶ Beidseitige Verlängerung der Werkstückauflage mit Klappanschlügen für wiederholgenaues Arbeiten
- ▶ Serienmäßig mit Spänefangsack
- ▶ Einfacher und schneller Sägeblattwechsel
- ▶ Winkelleinstellung feinjustierbar
- ▶ Verstellbare und hohe Werkstückanschlüge aus Aluminium

- ▶ Schraubzwinde zur sicheren Werkstückarretierung
- ▶ Geeignet auch zum Schneiden von Kranzprofilen



Sehr platzsparend



Ausziehbare Anschlagsschienen und ausziehbarer Tisch

Lieferumfang:

- Materialklemme
- Spänefangsack
- Werkzeuge
- KGZ 2540 Vario: HM-Sägeblatt 250 x 3,2 x 2,2 x 30mm, Z60
- KGZ 3050 Vario: HM-Sägeblatt 305 x 2,6 x 1,8 x 30 mm, Z60

KGZ 2540 Vario

KGZ 2540 Vario
statt € 530,00 zzgl. USt.
439,-
€ 522,41 inkl. USt.
Art.-Nr.: 5701254

KGZ 3050 Vario
statt € 645,00 zzgl. USt.
569,-
€ 677,11 inkl. USt.
Art.-Nr.: 5701315

Doppelneigung

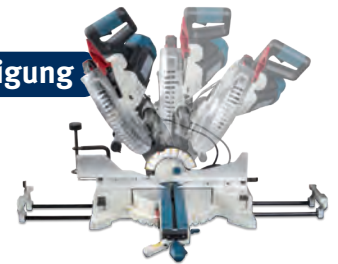

Serienmäßig mit Doppelneigung und Doppelgehrung

Technische Daten		KGZ 2540 Vario	KGZ 3050 Vario
Schnittkapazitäten bei Neigung / Gehrung (Höhe x Breite)			
bei 0°/0°	mm	89 x 292	100 x 305
bei 45°/0° links	mm	41 x 318	64 x 305
bei 45°/0° rechts	mm	25 x 318	44 x 305
bei 0°/45° links	mm	64 x 222	100 x 215
bei 0°/45° rechts	mm	64 x 222	100 x 215
Drehzahl Sägeblatt	min ⁻¹	2.000 – 4.000	2.000 – 4.000
Sägeblatt-Ø max.	mm	254	305
Motorleistung ~50 Hz	kW/V	1,6 / 230	1,6 / 230
Abmessungen (L x B x H) ca.	mm	595 x 825 x 696	595 x 800 x 710
Gewicht ca.	kg	21,6	23

Zubehör	Art.-Nr.	€ zzgl. USt.
HM-Sägeblatt für Massivholz und Plattenwerkstoffe		
Ø250 x 3,2 x 2,2 x 30 mm, Z60 WZ	5262510	88,90
Ø305 x 2,6 x 1,8 x 30 mm, Z60 WZ	5260306	114,90
HM-Sägeblatt für NE-Metalle und Kunststoffprofile		
Ø250 x 3,2 x 2,5 x 30 mm, Z60 TF	5262511	116,90
Ø305 x 2,6 x 1,8 x 30 mm, Z60 TF	5260310	129,00
Universal-Werktisch UWT 3200	5900020	215,00

UWT 3200 – Universal-Werktisch mit Schnellklemmsystem

- ▶ Universell einsetzbar für Kappsägen, Bandschleifer, Trennsägen, etc. als Materialständer oder Haltebock
- ▶ Konzipiert zum Führen längerer Werkstücke
- ▶ Minimale Einrichtungszeit
- ▶ Platzsparend durch einklappbare Füße
- ▶ Klemmleisten mit Schnellfixierung
- ▶ Höhenverstellbare Rollenauflagen

- ▶ Beidseitig stufenlos ausziehbare Auflegearme bis max. 2.400 mm
- ▶ Ohne Werkzeug montier- und verstellbar
- ▶ Stabile Alu-Stahl-Konstruktion
- ▶ Hoch belastbar bis zu 225 kg

UWT 3200
statt € 215,00 zzgl. USt.
169,-
€ 201,11 inkl. USt.
Art.-Nr. 5900020



Abb. zeigt KGZ 2540 Vario mit optionalem Zubehör Klemmschienen-Set (5900022) und Lochrasterplatte (5190020)

Technische Daten		UWT 3200
Höhe Auflage min./max.	mm	850 / 1.000
Breite max.	mm	2.400
Abmessungen (L x B x H) ca.	mm	1.600 x 600 x 850
Gewicht ca.	kg	30

Abb. zeigt Anwendung. Ideal zum Ablängen langer Werkstücke. Das Umrüsten erfolgt schnell und einfach über Schnellklemmung

Optionales Zubehör

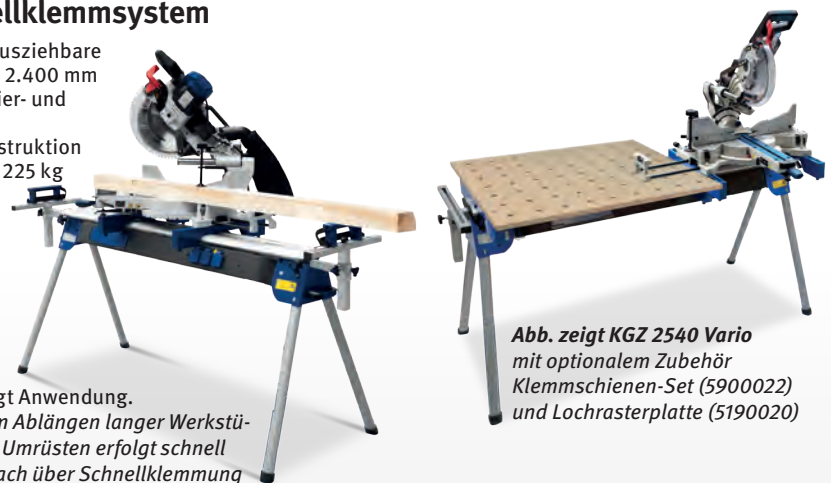
Auflegeschiene Art.-Nr.: 5190021 € 103,90 zzgl. USt.	Lochrasterplatte Loch- Ø 20mm 900 x 700 x 20 mm; Art.-Nr.: 5190020 € 79,50 zzgl. USt.	Arbeitsleuchte auf Klemmschiene Art.-Nr.: 5900023 € 15,90 zzgl. USt.	Schraubstock mit Schnellklemmung Art.-Nr. 5900024, € 41,50 zzgl. USt.	Zusätzliches Klemmschienen-Set (2 St.) Art.-Nr. 5900022, € 15,90 zzgl. USt.	Zusätzliches Rollbock-Set (2 St.) Art.-Nr. 5900025, € 24,90 zzgl. USt.

BKS 500 – Robuste Baukreissäge für die täglichen Anforderungen des extremen Baustelleneinsatzes

- ▶ Optimale Anwendersicherheit aufgrund der Pendel-Sicherheits-Schutzhaube - Erfüllung der strengsten Anforderungen und Zulassung durch BG
- ▶ Transparente Schutzhaube für eine optimale Sicht auf die Schnittlinie
- ▶ Winkelverstellbare Querschneidvorrichtung mit Keilschneidlehre auf Rundstange über wartungsfreie Gleitlager geführt
- ▶ Aluminium-Parallelanschlag mit hoher und flacher Anlegekante ermöglicht das Besäumen von Brettern, Trennschnitte, Fasen- und Winkelschnitte

- ▶ Abklappbare Tischverlängerung für lange Werkstücke
- ▶ Dauerhafte Schnittpräzision von höchster Qualität durch leistungsstarken Motor

- ▶ Aluminium-Parallelanschlag mit hoher und flacher Anlegekante
- ▶ Große Kranösen
- ▶ Phasenwender
- ▶ Halterungen für Aluminium-Parallelanschlag und Montagewerkzeug

Ausstattung

- ▶ Pendel-Sicherheits-Schutzhaube, transparent
- ▶ Stabiles, klappbares Rohrgestell, verzinkt und pulverbeschichtet
- ▶ Große, rutschfeste Gummifußplatten
- ▶ Winkelverstellbare Querschneidvorrichtung mit Keilschneidlehre, abklappbar

▶ Pendel-Sicherheits-Schutzhaube entspricht den neuesten Sicherheitsstandards

Lieferumfang:

- HM-Sägeblatt-Ø 500mm Z44
- Schiebestock
- Schiebegriff
- Werkzeug für Sägeblattwechsel

Technische Daten

		BKS 500
Abmessungen Tisch (L x B x H)	mm	1.000 x 660 x 850
Sägeblatt-Ø max.	mm	500
Schnitthöhe 90° max.	mm	150
Schnittbreite mit Längsanschlag	mm	370
Schnitttiefe vor Sägeblatt mit Querschneidlehre	mm	250
Drehzahl Hauptsägeblatt	min ⁻¹	2.800
Absaugstutzen-Ø	mm	50/ 95
Schallleistungspegel im Leerlauf	dB(A)	103
Schutzart Antriebsmotor	IP	54
Aufnahmeleistung~50 Hz	kW/V	4,2/ 400
Stromaufnahme	A	7,1
Abmessungen (L x B x H) ca.	mm	1.870 x 810 x 1.170
Gewicht ca.	kg	103

BKS 500
statt € 959,00 zzgl. USt.
869,-
€ 1.034,11 inkl. USt.
Art.-Nr. 5740500



Abklappbare Tischverlängerung
800 x 400 mm

Zubehör	Art.-Nr.	€ zzgl. USt.
HM-Sägeblatt-Ø 500 mm Z44	5740505	83,90

TKS-Z 400 – Zimmereitischkreissäge ideal für Längs-, Kapp- und Gehrungsschnitte an großen Holzbalken

- ▶ Sägeblatt kann bis 45° geschwenkt und um bis zu 90° gedreht werden
- ▶ Geeignet zum Erstellen von Kehl- und Gratsparren sowie Trauf- und Keilbohlen
- ▶ Fahrwerk und Handhebel erleichtern den Transport
- ▶ Sägeblattschutzhaube mit Absauganschluss
- ▶ Schiebeshlitten

Info & Video



▶ Sägeblattschwenkung bis 45° und -drehung um bis zu 90°



Lieferumfang:

- HM-Sägeblatt 400 x 4,0 x 30 mm, Z 28
- Schiebestock
- Bedienwerkzeug

TKS-Z 400
statt € 1.549,00 zzgl. USt.
1.399,-
€ 1.664,81 inkl. USt.
Art.-Nr. 5741400

Technische Daten

		TKS-Z 400
Abmessungen Tisch (L x B x H)	mm	945 x 715 x 845
Abmessungen Schiebeshlitten (L x B x H)	mm	560 x 140 x 40
Schnittbreite mit Parallelanschlag	mm	640
Ablängbreite links vom Sägeblatt max.	mm	410
Neigung des Sägeblattes	°	90 – 45
Schnitthöhe 90° / 45° max.	mm	120 / 90
Sägeblattüberstand 90° / 45° max.	mm	120 / 90
Hauptsägeblatt-Ø	mm	400
Drehzahl Hauptsägeblatt	mm	2.800
Absaugstutzen-Ø	mm	100
Absaugstutzen-Ø Sägeblattschutz	mm	100
Aufnahmeleistung ~50 Hz	kW/V	2,8 / 400
Abmessungen (L x B x H) ca.	mm	1.350 x 1.100 x 1.180
Gewicht ca.	kg	131



Auslegerset



Zubehör	Art.-Nr.	€ zzgl. USt.
Auslegerset	5741404	625,00
HM-Sägeblatt-Ø 400 x 30 x 4 mm Z28	5741405	84,50
Sägeblatt-Ø 400 x 30 x 3,5 mm Z36	5264036	73,50
Sägeblatt-Ø 400 x 30 x 3,5 mm Z96	5264096	149,90
Winkelmesser WM 90-4	5910094	22,90

minimax fs 30g TERSA - Abricht-Dickenhobel mit **TERSA**-Hobelmesser-Schnellwechselsystem

- ▶ Mit TERSA-Schnellwechselsystem für sekundenschnelles Hobelmesserwechseln
- ▶ Schräg verzahnte Stahleinzugswalze für konstanten und gleichmäßigen Holzeinzug
- ▶ Robuste Abrichttische aus verripptem Grauguss, gefräst und spannungsfrei, dadurch unempfindlich und dauerhaft plan
- ▶ Großer Abrichtanschlag für präzises Abrichten, umsteckbar 90°/45°, mit Schnellklemmung
- ▶ Nach hinten öffnender Abrichttisch
- ▶ Leistungsstarker Motor
- ▶ Robuste Stahl- Graugusskonstruktion
- ▶ Langlochbohrereinrichtung nachrüstbar



Sehr leise



Hobelwerk

- Massive Rückschlagsicherungen verhindern den Rückschlag von Werkstücken.
- 3-Messer-TERSAwelle sorgt für ein optimales Hobelbild.



Abrichthobel

- Serienmäßig mit TERSA-Hobelmesser-Schnellwechselsystem
- Großdimensionierte Abrichttische
- Die Abricht- und Dickentische aus Grauguss garantieren höchste Laufruhe und Vibrationsfreiheit.



Dickenhobel

- Mit dem leistungsstarken Dickenvorschub können Werkstücke bis 200 mm Höhe gehobelt werden.
- Die schrägverzahnte Einzugswalze garantiert den konstanten Einzug.
- Die Umrüstung von Abricht- zu Dickenhobel erfolgt sekundenschnell mit einem Handgriff



Abb umgerüstet als Dickenhobel

TERSA-HOBELMESSERWELLE

- » Kein Einstellen und Schrauben mehr
- » Hobelmesserwechsel in Sekunden
- » Selbstarretierend
- » Besonders geräuscharm
- » Perfektes Hobelergebnis

minimax fs 30g TERSA

statt € 3.550,00 zzgl. USt.

2.979,-

€ 3.545,01 inkl. USt.

Art.-Nr.: 5503036

Technische Daten		minimax fs 30g TERSA
Abmessungen Tisch (L x B x H)	mm	580 x 300 x 900
Abmessungen Dickentisch (L x B)	mm	450 x 300
Gesamtlänge der Tische	mm	1.200
Hobelbreite max.	mm	300
Spanabnahme max.	mm	3
Arbeitshöhe min./max.	mm	3/200
Vorschubgeschwindigkeiten	m/min	6
Hobelwellen-Ø	mm	62
Hobelmesser	St	3
Drehzahl	min ⁻¹	5.500
Absaugstutzen-Ø	mm	120
Motor ~50 Hz / S6 - 40%	kW/V	1,8 / 400
Gewicht ca.	kg	140
Transportverpackungspauschale ¹⁾		TVP1 = 29,00 €

Zubehörwagen minimax ease

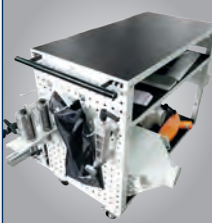

Zubehör minimax fs 30g TERSA	Art.-Nr.	VE	€ zzgl. USt.
Langlochbohrereinrichtung mit Wescott-Bohrfutter 0-16 mm	5510034		745,00
TERSA Hobelmesser 300 mm Standard	5270300	3	30,90/ Satz
TERSA Hobelmesser 300 mm HSS	5271301	3	47,90/ Satz
Zubehörwagen minimax ease	5510010		709,00

minimax fs 30c TERSA / minimax fs 41c TERSA - Abricht-Dickenhobel mit TERSA-Hobelmesser-Schnellwechselsystem

- ▶ Mit TERSA-Schnellwechselsystem für sekundenschnelles Hobelmesserwechseln
- ▶ TERSA-Hobelmessersystem ermöglicht besonders geräuscharmen Lauf
- ▶ Schräg verzahnte Stahleinzugswalze für konstanten und gleichmäßigen Materialeinzug

- ▶ Die besonders langen Abrichttische ermöglichen leichtes Abrichten der Werkstücke
- ▶ Eloxierter Aluminium-Abrichtanschlag
- ▶ Nach hinten öffnende Abrichttische
- ▶ Das hohe Maschinengewicht sorgt für höchste Präzision und ruhigen Lauf

- ▶ Leistungsstarker Industrie-Motor
- ▶ Robuste Stahl- Graugusskonstruktion

- ▶ Arbeitstische sind aus Grauguss, nachgeglüht und spannungsfrei, dadurch unempfindlich und dauerhaft plan
- ▶ Gezahnte Tischlippen für geräuscharmen Lauf

Antrieb

- Stabil ausgelegter Kettenantrieb
- Antriebsräder aus Stahl
- Massiver Grauguss-lagerbock

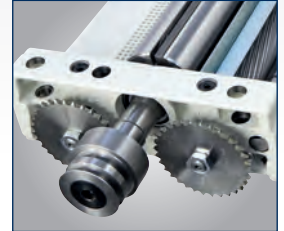

Hobelwerk

- Massive Rückschlagsicherungen verhindern den Rückschlag von Werkstücken
- 3-Messer-TERSAwelle sorgt für ein optimales Hobelbild



Dickentischverstellung

- Dickentischverstellung über Handrad mit integrierter Anzeige



Sehr leise

300 mm

minimax fs 30c TERSA

- ▶ in Standard-Ausführung geöffnet



TERSA-HOBELMESSERWELLE

- » Kein Einstellen und Schrauben mehr
- » Hobelmesserwechsel in Sekunden
- » Selbstarretierend
- » Besonders geräuscharm
- » Perfektes Hobelergebnis



Sehr leise

410 mm

minimax fs 41c TERSA

- ▶ in Standard-Ausführung

minimax fs 30c TERSA
statt € 5.100,00 zzgl. USt.

3.999,-

€ 4.758,81 inkl. USt.

Art.-Nr.: 5503031

minimax fs 41c TERSA
statt € 6.550,00 zzgl. USt.

5.099,-

€ 6.067,81 inkl. USt.

Art.-Nr.: 5503414

Technische Daten		minimax fs 30c TERSA	minimax fs 41c TERSA
Abmessungen Dickentisch (L x B)	mm	565 x 300	605 x 420
Gesamtlänge der Tische	mm	1.500	1.800
Aufgabentischlänge	mm	740	920
Tischhöhe	mm	850	870
Hobelbreite max.	mm	300	410
Spanabnahme max.	mm	4	4
Arbeitshöhe min./max.	mm	3/230	3/230
Vorschubgeschwindigkeiten	m/min	7	7
Hobelwellen-Ø	mm	72	72
Hobelmesser	St.	3	3
Drehzahl	min ⁻¹	5.200	5.200
Absaugstutzen-Ø	mm	120	120
Motor ~50 Hz / S6 - 40%	kW/ V	4,0 / 400	5,0 / 400
Gewicht ca.	kg	251	313 kg
Transportverpackungspauschale ¹⁾		TVP2 = 45,00 €	TVP2 = 45,00 €

Zubehör	VE	Art.-Nr.	FS 30	FS 41	€ zzgl. USt.
TERSA Hobelmesser					
300 mm Standard	3	5270300	•		30,90
300 mm HSS	3	5271301	•		47,90
410 mm Standard	3	5270410		•	40,50
410 mm HSS	3	5271410		•	57,90
Ersatzspiralmesser 15 x 15 x 2,5 mm	10	5514127	•	•	62,50/Set
Langlochbohrereinrichtung mit					
Wescott-Bohrfutter 0 - 16 mm		5510330	•	•	1.260,00
Langlochbohrer-Set 5-tlg. linksdrehend		5333681	•	•	88,90
Fahrvorrichtung		5510031	•	•	170,00
Zubehörwagen minimax ease		5510010	•	•	709,00



Sehr leise

minimax fs 41e - Abricht-Dickenhobel-Kombi in Profi-Ausführung wahlweise mit **TERSA**-Hobelmesser-Schnellwechselsystem oder Spiralmesserwelle

- ▶ Mit **TERSA-Schnellwechselsystem** für sekundenschnelles Hobelmesserwechseln
- ▶ Schräg verzahnte Stahleinzugschwalbe für konstanten und gleichmäßigen Materialeinzug
- ▶ Materialvorschub mit zwei Geschwindigkeiten
- ▶ Numerische Anzeige für die Dickentischpositionierung

- ▶ Die 2.000 mm langen Abrichttische ermöglichen leichtes Abrichten großer Werkstücke.
- ▶ Arbeitstische sind aus Grauguss, nachgeglüht und spannungsfrei, dadurch unempfindlich und dauerhaft plan
- ▶ Stabiler, großer Aluminium-Abrichtanschlag mit Rundstangenführung (1.200 x 160 mm)

- ▶ Dickentischverstellung über Handrad mit numerischer Anzeige für die Hobelhöhe
- ▶ Das hohe Maschinengewicht sorgt für höchste Präzision und ruhigen Lauf.
- ▶ Leistungsstarker Industrie-Motor
- ▶ Robuste Stahl- Graugusskonstruktion



minimax fs 41e

- Abrichtanschlag**
- Stabiler, großer Abrichtanschlag aus Aluminium (1.200 x 160 mm)
 - Mit präziser Rundstangenführung

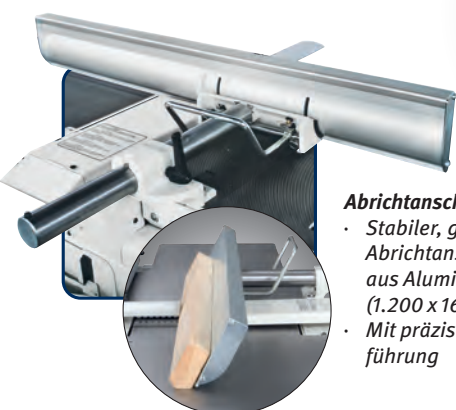

Technische Daten		minimax fs 41e
Abmessungen des Dickentisches (L x B)	mm	775 x 423
Gesamtlänge der Tische	mm	2.000
Aufgabentischlänge	mm	1.034
Tischhöhe	mm	870
Arbeitsbreite	mm	410
Spanabnahme max.	mm	5
Arbeitshöhe min./max.	mm	3 / 230
Vorschubgeschwindigkeiten min./max.	m/min	6 / 12
Hobelwellen-Ø/Hobelmesser	mm/St.	95 / 4
Drehzahl	min ⁻¹	5.200
Absaugstutzen-Ø	mm	2 x 120
Motor ~50 Hz / S6 - 40%	kW/V	5,0 / 400
Gewicht ca.	kg	430
Langlochbohrereinrichtung (Option)		
Tischgröße	mm	470 x 230
Quer-/Längshub	mm	160 / 110
Vertikalhub	mm	120
Transportverpackungspauschale ¹⁾		TVP2 = 45,00 €

minimax fs 41e TERSA

statt € 9.150,00 zzgl. USt.

6.999,-

€ 8.328,81 inkl. USt.

Art.-Nr.: 5503451

TERSA-Hobelmesserwelle



- Kein Einstellen und Schrauben mehr
- Hobelmesserwechsel in Sekunden
- Selbstarretierend
- Besonders geräuscharm
- Perfektes Hobelergebnis

minimax fs 41e SPIRAL

statt € 9.790,00 zzgl. USt.

7.599,-

€ 9.042,81 inkl. USt.

Art.-Nr.: 5503452

Spiralmesserwelle



- Ziehender Schnitt, dadurch geringer Leistungsbedarf
- Sehr leise
- 66 Messer



Stark verrippte
Abricht-Arbeitstische
aus Grauguss

Dickentischverstellung

- Verstellung über Handrad
- Numerische Anzeige für die eingestellte Hobelhöhe 1/10 mm genau

minimax fs 41e TERSA
mit geöffneten Abrichttischen

Dicke Absaug Schlauch-Anschluss

- Die Absaugstutzen für Abrichte und Dickenhobeln in dieselbe Richtung.
- Der Absaugschlauch kann deshalb für beide Hobelarten von derselben Seite an die Maschine herangeführt werden. Sie benötigen keinen Schlauch, der um die Maschine herumreicht.



Hobelwerk

- Schrägverzahnte Stahleinzugswalzen für einen konstanten und gleichmäßigen Materialeinzug
- Massive Rückschlagsicherungen verhindern den Rückschlag von Werkstücken
- 4-fach Messerwelle sorgt für ein optimales Hobelbild

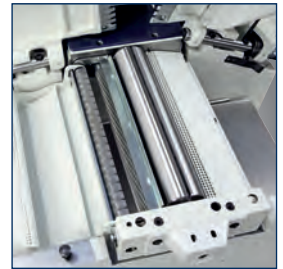

- Stabil ausgelegter Kettenantrieb
- Antriebsräder aus Stahl
- Massiver Graugusslagerblock



Zwei Vorschubgeschwindigkeiten

- Komfortabel wählbar von der Bedienerfront aus



Der Materialeinzug

- Schrägverzahnte Stahleinzugswalzen für einen konstanten und gleichmäßigen Materialeinzug ohne Abdrücke
- Mehrere Zähne greifen gleichzeitig für kraftvollen Vorschub
- Verschleißfrei, im Gegensatz zu Gummieinzugswalzen

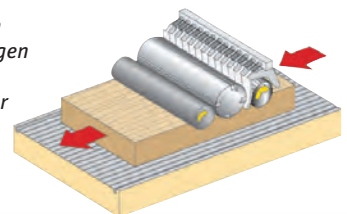

Zubehör minimax fs 41e	Art.-Nr.	VE	€ zzgl. USt.
TERSA Hobelmesser 410 mm Standard	5270411	4	53,50/Satz
TERSA Hobelmesser 410 mm HSS	5271411	4	76,90/Satz
Ersatzspiralmesser 15 x 15 x 2,5 mm	5514127	10	62,50/Satz
Langlochbohrereinrichtung elite mit Wescott-Bohrfutter 0-16 mm	5510418		1.260,00
Fahrvorrichtung	5514108		279,00
Langlochbohrer-Set 5tlg. linksdrehend	5333681		88,90
Diamant-Abziehstein	5275100		36,90
Ausstattungsoption (nur bei Bestellung einer Neumaschine ab Werk)			
Motorleistung 7,0 kW ²⁾	5514109		419,00



Zubehör Fahrvorrichtung
Art.-Nr.: 5514108



Als Zubehör erhältliche
Langlochbohrereinrichtung
in Guss-Ausführung
Art.-Nr.: 5510418

minimax fs 41es - Maximale Ausstattung für den Profi.

minimax fs 41es TERSA digital / SPIRAL digital – Mit motorischer Dickentischverstellung.

- ▶ Mit TERSA-Schnellwechselsystem für sekundenschnelles Hobelmesserwechseln
- ▶ Mit TERSA-Messerwelle für sekundenschnelles Hobelmesserwechseln
- ▶ TERSA-Hobelmessersystem ermöglicht besonders geräuscharmen Lauf
- ▶ Schräg verzahnte Stahleinzugschwalbe für konstanten und gleichmäßigen Materialeinzug
- ▶ Materialvorschub mit zwei Geschwindigkeiten
- ▶ Die besonders langen Abrichttische ermöglichen leichtes und präzises Abrichten der Werkstücke
- ▶ Arbeitstische sind aus Grauguss, nachgeglüht und spannungsfrei, dadurch unempfindlich und dauerhaft plan
- ▶ Abricht-Fügeanschlag mit Rundstangenführung & Hilfsanschlag
- ▶ TERSA-Hobelwelle oder Spiralmesserwelle
- ▶ Nach hinten gleichzeitig öffnende Abrichttische für kurze Rüstzeiten
- ▶ Hobeldickentischverstellung über Handrad mit numerischer Anzeige für die Hobelhöhe
- ▶ Das hohe Maschinengewicht sorgt für höchste Präzision und ruhigen Lauf
- ▶ Leistungsstarker Industrie-Motor
- ▶ Robuste Stahl- Graugusskonstruktion



minimax fs 41es TERSA



Lieferumfang minimax fs 41es digital:

zusätzlich:

- Elektrische Dickentischhöhenverstellung
- Digitalanzeige

minimax fs 41es TERSA

statt € 11.590,00 zzgl. USt.

9.169,-

€ 10.911,11 inkl. USt.

Art.-Nr.: 5503431

minimax fs 41es Spiral

statt € 11.990,00 zzgl. USt.

9.499,-

€ 11.303,81 inkl. USt.

Art.-Nr.: 5503432

minimax fs 41es TERSA digital

statt € 12.650,00 zzgl. USt.

10.299,-

€ 12.255,81 inkl. USt.

Art.-Nr.: 5503441

minimax fs 41es Spiral digital

statt € 13.250,00 zzgl. USt.

10.799,-

€ 12.850,81 inkl. USt.

Art.-Nr.: 5503442

Technische Daten		minimax fs 41es
Abmessungen des Dickentisches (L x B)	mm	775 x 410
Gesamtlänge der Tische	mm	2.200
Arbeitsbreite	mm	410
Spanabnahme max.	mm	5
Arbeitshöhe min./max.	mm	3 / 240
Vorschubgeschwindigkeiten min./max.	m/min	6 / 12
Hobelwellen-Ø	mm/St.	95 / 4
Drehzahl	min ⁻¹	5.000
Zubehör: Langlochbohrereinrichtung (Artikel Nr.: 5514330)		
Tischgröße (L x B)	mm	490 x 270
Quer-/Längs-/Vertikalhub	mm	160 / 105 / 115
Absaugstützen-Ø	mm	120
Motorleistung ~50Hz / S6 - 40%	kW/V	5,0 / 400
Gewicht ca.	kg	450
Transportverpackungspauschale ¹⁾		TVP2 = 45,00 €
Transportzuschlag ¹⁾		TPZ500 = 88,00 €

TERSA-Hobelmesserwelle



- ▶ Kein Einstellen und Schrauben mehr
- ▶ Hobelmesserwechseln in Sekunden
- ▶ Selbstarretierend
- ▶ Besonders geräuscharm
- ▶ Perfektes Hobelergebnis

Spiralmesserwelle



- ▶ Ziehender Schnitt, dadurch geringer Leistungsbedarf
- ▶ Sehr leise
- ▶ 66 Messer

¹⁾ Erläuterung der Verpackungszuschläge siehe Rückseite, Angaben zu TVP/TPZ zzgl. USt.
²⁾ nicht nachrüstbar, nur bei Bestellung Neumaschine

MADE IN ITALY

**Spanabnahme bereits ab 0,2 mm
(bei min. Werkstückdicke von 3 mm)
dank schrägverzahnter Einzugswalze
(Ideal für das sparsame Hobeln von Edelholz)**



Digital-Ausführung

Mit elektrischer
Dickentisch-
höhenverstellung und
Digitalanzeige



Festmontierte Absaughaube

- Dank der festmontierten Absaughaube ist beim Umrüsten kein Umstecken des Absaugschlauchs mehr nötig.
- Zeitsparend

**Gleichzeitiges Öffnen
der Abrichttische**

- Gleichzeitiges Hochklappen der Abrichttische mit Federunterstützung für ein schnelles und bequemes Umrüsten zum Dickenhobeln in Sekunden

Dickentischverstellung

- über Handrad mit integrierter Anzeige

Dickentisch

- Der Dickentisch ist auf vier großdimensionierten Spindeln gelagert, die unter allen Arbeitsbedingungen größte Stabilität gewährleisten.
- Durch die spezielle Hubvorrichtung bleibt die Tischposition auch ohne Arretierung einwandfrei erhalten

Hobelwerk

- Massive Rückschlagsicherungen verhindern den Rückschlag von Werkstücken.
- Die 4-fach Messerwelle sorgt für ein optimales Hobelbild

**Eloxierter Abrichtanschlag
aus Aluminium**

- Großdimensioniert (1200 x 150 mm)
- Leicht verschiebbar
- Neigbar von 90° bis 45° über Skala
- Hilfsanschlag zum sicheren Hobeln auch von schmalen Werkstücken

Der Materialeinzug

- Schrägverzahnte Stahleinzugswalzen für einen konstanten und gleichmäßigen Materialeinzug ohne Abdrücke
- Mehrere Zähne greifen gleichzeitig für kraftvollen Vorschub
- Verschleißfrei, im Gegensatz zu Gummieinzugswalzen



Abb. zeigt minimax fs 41es TERSA Digital
• Mit motorischer Höhenverstellung und Digitalanzeige

Zubehör minimax fs 41es s	Art.-Nr.	€ zzgl. USt.
TERSA Hobelmesser 410 mm Standard	5270411 4	53,50/Satz
TERSA Hobelmesser 410 mm HSS	5271411 4	76,90/Satz
Ersatzspiralmesser 15 x 15 x 2,5 mm	5514127 10	62,50/Set
Abklappbarer Hobelwellenschutz	5514140	465,00
Langlochbohrereinrichtung elite s mit Wescott-Bohrfutter 0-16 mm	5514330	1.260,00
Fahrvorrichtung	5514108	279,00
Langlochbohrer-Set 5 tlg. rechtsdrehend	5333682	88,90
Ausstattungsoption (nur bei Bestellung einer Neumaschine ab Werk)		
Motorleistung 7,0 kW ²⁾	5514331	595,00
Gummi-Auszugswalze Dicke ²⁾	5514339	205,00

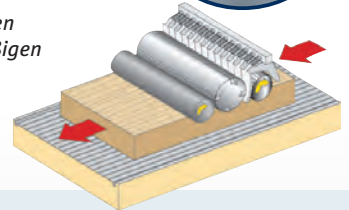
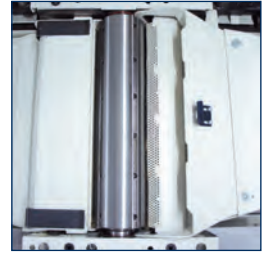

Langlochbohrereinrichtung
in Guss-Ausführung
Art.-Nr.: 5514330

minimax fs 52es - Maximale Ausstattung für den Profi.
minimax fs 52es TERSA digital / SPIRAL digital – Mit motorischer Dickentischverstellung

- ▶ **Mit TERSA-Schnellwechselsystem für sekundenschnelles Hobelmesserwechseln**
- ▶ Ideal für anspruchsvolle Handwerker
- ▶ Die besonders langen Abrichttische ermöglichen leichtes Abrichten der Werkstücke
- ▶ Arbeitstische sind aus Grauguss, dadurch unempfindlich und dauerhaft plan
- ▶ Nach hinten gleichzeitig öffnende Abrichttische für kurze Rüstzeiten
- ▶ Schräg verzahnte Stahleinzugswalze sorgt für konstanten und gleichmäßigen Holzeinzug
- ▶ Gummi-Auszugswalze im Auslauf der Dicke sichert gleichmäßigen Holzauszug
- ▶ Abricht-Fügeanschlag mit Rundstangenführung & Hilfsanschlag
- ▶ Vier Vorschubgeschwindigkeiten
- ▶ TERSA-Hobelwelle oder Spiralmesserwelle
- ▶ Materialvorschub mit vier Geschwindigkeiten
- ▶ Hobeldickentischverstellung über Handrad mit integrierter Anzeige (nicht bei digital)
- ▶ Das hohe Maschinengewicht sorgt für höchste Präzision und ruhigen Lauf
- ▶ Vorbereitung für Langlochbohrereinrichtung



minimax fs 52es



Lieferumfang minimax fs 52es digital:
zusätzlich:
• Elektrische Dickentischhöhenverstellung
• Digitalanzeige

Technische Daten		minimax fs 52es
Abmessungen des Dickentisches (L x B)	mm	520 x 850
Gesamtlänge der Tische	mm	2.250
Arbeitsbreite	mm	520
Spanabnahme max.	mm	5
Arbeitshöhe min./max.	mm	3 / 240
Arbeitslänge Dicke min.	mm	220
Vorschubgeschwindigkeiten	m/min	5/8/12/18
Hobelwellen-Ø	mm/St.	120 / 4
Drehzahl	min ⁻¹	5.000
Zubehör: Langlochbohrereinrichtung (Art.-Nr.: 5514500)²⁾		
Tischgröße (L x B)	mm	470 x 230
Quer-/Längs-/Vertikalhub	mm	160 / 110 / 120
Absaugstutzen-Ø	mm	120
Motorleistung ~50Hz / S6 - 40%	kW/V	7,0/400
Gewicht ca.	kg	695
Transportverpackungsbauweise ¹⁾		TVP3 = 65,00 €
Transportzuschlag ¹⁾		TPZ750 = 120,00 €

minimax fs 52es TERSA
statt € 15.350,00 zzgl. USt.
11.759,-
€ 13.993,21 inkl. USt.
Art.-Nr.: 5503501

minimax fs 52es SPIRAL
statt € 15.750,00 zzgl. USt.
11.999,-
€ 14.278,81 inkl. USt.
Art.-Nr.: 5503502

minimax fs 52es TERSA digital
statt € 16.390,00 zzgl. USt.
12.599,-
€ 14.992,81 inkl. USt.
Art.-Nr.: 5503511

minimax fs 52es SPIRAL digital
statt € 16.750,00 zzgl. USt.
12.899,-
€ 15.349,81 inkl. USt.
Art.-Nr.: 5503512

TERSA-Hobelmesserwelle



- ▶ Kein Einstellen und Schrauben mehr
- ▶ Hobelmesserwechsel in Sekunden
- ▶ Selbstarretierend
- ▶ Besonders geräuscharm
- ▶ Perfektes Hobelergebnis

Spiralmesserwelle



- ▶ Ziehender Schnitt, dadurch geringer Leistungsbedarf
- ▶ Sehr leise
- 84 Messer
- 15 x 15 x 2,5 mm

MADE IN ITALY

**SPANABNAHME BEREITS AB 0,2 MM
(BEI MIN. WERKSTÜCKDICKE VON 3 MM)
DANK SCHRÄGVERZAHNTER EINZUGSWALZE
(IDEAL FÜR DAS SPARSAME HOBELN VON EDELHOLZ)**



Gleichzeitiges Öffnen der Abrichttische

- Gleichzeitiges Hochklappen der Abrichttische mit Federunterstützung für ein schnelles und bequemes Umrüsten zum Dickenhobeln in Sekunden

Festmontierte Absaughaube

- Dank der festmontierten Absaughaube ist beim Umrüsten kein Umstecken des Absaugschlauchs mehr nötig
- Zeitsparend



minimax fs 52es TERSA digital
• mit motorischer Höhenverstellung und Digitalanzeige

Dickentischverstellung

- über Handrad mit integrierter Anzeige (nicht bei digital)



Dickentisch

- Der Dickentisch ist auf vier großdimensionierten Spindeln gelagert, die unter allen Arbeitsbedingungen größte Stabilität gewährleisten.
- Durch die spezielle Hubvorrichtung bleibt die Tischposition auch ohne Arretierung einwandfrei erhalten



Hobelwelle

- Massive Rückschlagsicherungen verhindern den Rückschlag von Werkstücken.
- Bei dem Modell TERSA sorgt die 4-fach Messerwelle für ein optimales Hobelbild

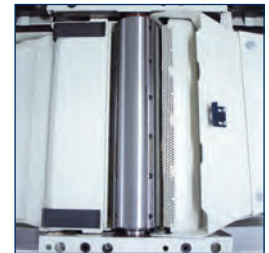

Eloxierter Abrichtanschlag aus Aluminium

- Großdimensioniert (1200 x 150 mm)
- Leicht verschiebbar
- Neigbar von 90° bis 45° über Skala
- Serienmäßig mit Hilfsanschlag zum sicheren Hobeln auch von schmalen Werkstücken



Der Materialeinzug

- Schrägverzahnte Stahleinzugswalzen für einen konstanten und gleichmäßigen Materialeinzug ohne Abdrücke
- Mehrere Zähne greifen gleichzeitig für kraftvollen Vorschub
- Verschleißfrei, im Gegensatz zu Gummieinzugswalzen

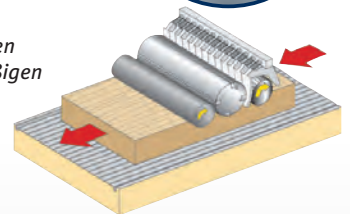

Zubehör minimax fs 52es	Art.-Nr.	VE	€ zzgl. USt.
Hobelmesser Standard TERSA 520 mm	5270520	4	66,90/Set
Hobelmesser HSS TERSA 520mm	5271520	4	101,90/Set
Ersatzspiralmesser 15 x 15 x 2,5 mm	5514127	10	62,50/Set
Abklappbarer Hobelwellenschutz	5514150		465,00
Langlochbohrereinrichtung mit Bohrfutter	5514500		1.259,00
Fahrvorrichtung	5514108		279,00
Langlochbohrer-Set 5tlg. rechtsdrehend	5333682		88,90
Dickentischverlängerung zur Verwendung beim Ein- oder Auslauf (520 x 500 mm)	5514130		485,00
Ausstattungsoption (nur bei Bestellung einer Neumaschine ab Werk)			
Motorleistung 9kW ²⁾	5514125		419,00



Abklappbarer Hobelwellenschutz
Art.-Nr.: 5514150



Langlochbohrereinrichtung in Guss-Ausführung
Art.-Nr.: 5514500

minimax f 41es TERSA – Abrichtthobel mit 410 mm Hobelbreite und minimax f 52es TERSA– Abrichtthobel mit 520 mm Hobelbreite inklusive TERSA®-Hobelmesser-Schnellwechselsystem

MADE IN ITALY



Sehr leise

- ▶ Mit TERSA-Schnellwechselsystem für sekundenschnelles Hobelmesserwechseln
- ▶ 4-fach Messerwelle für beste Hobelergebnisse
- ▶ Ruhiger Lauf durch Präzisionsaggregat und dank der schweren Gussausführung
- ▶ Lange Abrichttische für präzises Abrichten
- ▶ Robuste Abrichttische aus verripptem Grauguss, gefräst und spannungsfrei, dadurch unempfindlich und dauerhaft plan

- ▶ Großer stabiler Aluminium-Abrichtanschlag mit Rundstangenführung (1.200 x 150 mm), leicht verschiebbar und neigbar bis 45°
- ▶ Serienmäßig mit Hilfsanschlag
- ▶ Leistungstarker Industriemotor
- ▶ Stabile Stahl-Graugusskonstruktion
- ▶ Langlochbohreinstellung nachrüstbar
- ▶ Abricht-Fügeanschlag mit Rundstangenführung
- ▶ 4-fach Messer-TERSA-Hobelwelle
- ▶ Hilfsanschlag für schmale Werkstücke

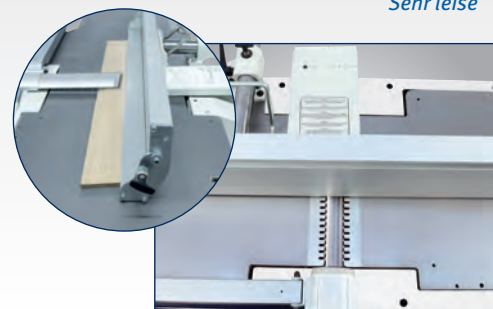

Abrichtanschlag

- Stabiler, großer Abrichtanschlag aus Aluminium (1200 x 160 mm) mit Hilfsanschlag
- Präzise Rundstangenführung



minimax f 52es

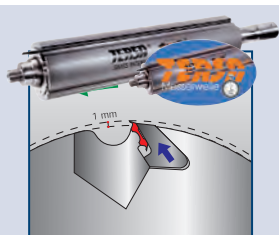

TERSA-HOBELMESSERWELLE

- » Kein Einstellen und Schrauben mehr
- » Hobelmesserwechsel in Sekunden
- » Selbstretzierend
- » Besonders geräuscharm
- » Perfektes Hobelergbnis

Ausstattung	s 41es	s 52es
Abricht-Fügeanschlag mit Rundstangenführung	✓	✓
4-fach Messer-TERSA-Hobelwelle	✓	✓
Hilfsanschlag für schmale Werkstücke	✓	✓

minimax f 41es TERSA statt € 7.790,00 zzgl. USt.	minimax f 52es TERSA statt € 8.890,00 zzgl. USt.
6.699,- € 7.971,81 inkl. USt.	7.499,- € 8.923,81 inkl. USt.
Art.-Nr.: 5503412	Art.-Nr.: 5503521



Technische Daten		minimax f 41es TERSA	minimax f 52es TERSA
Gesamtlänge der Tische	mm	2.200	2.250
Hobelbreite	mm	410	520
Spanabnahme max.	mm	8	8
Hobelwellen-Ø	mm/St.	95/4	120/4
Drehzahl	min ⁻¹	5.000	5.000
Absaugstutzen-Ø	mm	120	
Motorleistung ~50Hz / S6 - 40%	kW/V	5,0 / 400	5,0 / 400
Gewicht ca.	kg	411	465
Transportverpackungspauschale¹⁾		TVP2 = 45,00 €	
Transportzuschlag¹⁾		TPZ500 = 88,00 €	



Zubehör minimax f 41es	Art.-Nr.	€ zzgl. USt.
Spiralmesserwelle 15 x 15 x 2,5 mm 410 mm (66 Messer) (nur ab Werk!)	5514329	599,00
Zubehör minimax f 52es	Art.-Nr.	€ zzgl. USt.
Spiralmesserwelle 15 x 15 x 2,5 mm 520 mm (84 Messer) (nur ab Werk!)	5514126	365,00
Motorleistung 7 kW mit zusätzlicher Stern-Dreieckschaltung (nur ab Werk!)	5514155	595,00
Zubehör	Art.-Nr.	€ zzgl. USt.
Ersatzspiralmesser 15 x 15 x 2,5 mm (VE 10)	5514127	62,50/Set
Langlochbohrer-Set 5-teilig, rechtsdrehend	5333682	88,90
Elite-Langlochbohreinstellung mit Absaughaube und Wescott-Bohrfutter 0-16 mm	5514500	1.259,00

¹⁾ Erläuterung der Verpackungszuschläge siehe Rückseite, Angaben zu TVP/TPZ zzgl. USt.

**minimax s 41es – Dickenhobel mit 410 mm Hobelbreite und
minimax s 52es – Dickenhobel mit 520 mm Hobelbreite
inklusive TERSA®-Hobelmesser-Schnellwechselsystem**

- ▶ Mit TERSA-Schnellwechselsystem für sekunden-schnelles Hobelmesserwechseln
- ▶ 4-fach Messerwelle für beste Hobelergebnisse
- ▶ Ruhiger Lauf durch Präzisionsaggregat und dank der schweren Gussausführung
- ▶ Vordere Stahl-Einzugswalze mit Schrägverzahnung für einen optimalen Vorschub
- ▶ Satinierte Stahlauszugswalze, optional mit Gummiwalze im Auszug
- ▶ Der Arbeitstisch ist auf vier großen Säulen gelagert, die unter allen Arbeitsbedingungen größte Stabilität gewährleisten

- ▶ Leistungsstarker Industriemotor
- ▶ Stabile Stahl-Graugusskonstruktion

minimax s 41es:

- ▶ Höhenverstellung des Dickentisches erfolgt über ein Handrad mit integrierter Anzeige für die eingestellte Hobelhöhe (1/10mm genau)

minimax s 52es:

- ▶ Höhenverstellung des Dickentisches motorisch mit elektronischer Digitalanzeige

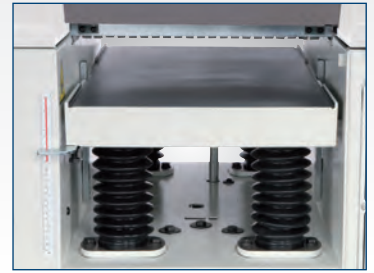

Arbeitstisch

- auf vier großdimensionierten Spindeln gelagert, die unter allen Arbeitsbedingungen größte Stabilität gewährleisten
- Durch spezielle Hubvorrichtung bleibt die Tischposition auch ohne Arretierung einwandfrei erhalten



Sehr leise



minimax s 41es



minimax s 52es

Abb. mit Option „2 Rollen im Dickentisch“ (Art.-Nr.: 5514152)

Option für S 41 es



Motorische Dickentisch-höhenverstellung

- Höhenverstellung des Dickentisches motorisch mit elektronischer Anzeige für größere Präzision und mehr Bedienerfreundlichkeit
- nur ab Werk erhältlich
- Serienmäßig bei minimax s 52es

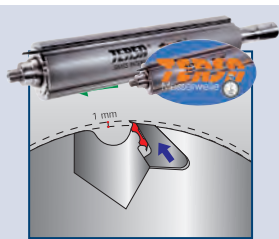

TERSA-HOBELMESSERWELLE

- » Kein Einstellen und Schrauben mehr
- » Hobelmesserwechsel in Sekunden
- » Selbstarretierend
- » Besonders geräuscharm
- » Perfektes Hobelergebnis

Ausstattung	s 41es	s 52es
2 Vorschubgeschwindigkeiten	✓	
4 Vorschubgeschwindigkeiten		✓
Motorische Höhenverstellung des Dickentisches mit Digitalanzeige		✓
Gummi-Auszugswalze		✓

minimax s 41es
statt € 7.650,00 zzgl. USt.
6.599,-
€ 7.852,81 inkl. USt.
Art.-Nr.: 5503413

minimax s 52es
statt € 10.690,00 zzgl. USt.
9.099,-
€ 10.827,81 inkl. USt.
Art.-Nr.: 5503526



Technische Daten		minimax s 41es	minimax s 52es
Abmessungen Dickentisch (L x B)	mm	423 x 775	520 x 850
Hobelbreite	mm	410	520
Spanabnahme max.	mm	5	5
Arbeitslänge min.	mm	180	220
Arbeitshöhe min./max.	mm	3/240	3/240
Hobelwellen-Ø/Hobelmesser	mm/St.	95 / 4	120 / 4
Vorschubgeschwindigkeiten	m/min	6/12	5/8/12/18
Drehzahl	min ⁻¹	5.000	5.000
Absaugstutzen-Ø	mm	120	120
Motorleistung ~50Hz / S6 - 40%	kW/ V	5,0 / 400	7,0 / 400
Gewicht ca.	kg	361	455
Abmessung (L x B)	mm	1.070 x 900	1.440 x 1.080
Transportverpackungspauschale ¹⁾		TVP2 = 45,00 €	
Transportzuschlag ¹⁾		TPZ400 = 77,00 €	

Zubehör minimax s 41es	Art.-Nr.	€ zzgl. USt.
Spiralmesserwelle 15 x 15 x 2,5 mm 410 mm (66 Messer) (nur ab Werk!)	5514329	599,00
Motorische Dickentischhöhenverstellung mit Digitalanzeige	5514110	1.069,00
Gummi-Auszugswalze	5514112	205,00
Motorleistung 7 kW (S6) (nur ab Werk!)	5514111	595,00
Zubehör minimax s 52es	Art.-Nr.	€ zzgl. USt.
Spiralmesserwelle 15 x 15 x 2,5 mm 520 mm (84 Messer) (nur ab Werk!)	5514126	365,00
Dickentischverlängerung zur Verwendung beim Ein- oder Auslauf (520 x 500 mm)	5514130	485,00
2 Rollen in Dickentisch (max. Hobelh. 230 mm)	5514152	690,00
Motorleistung 9 kW (nur ab Werk!)	5514153	419,00
Zubehör	Art.-Nr.	€ zzgl. USt.
Ersatzspiralmesser 15 x 15 x 2,5 mm (VE 10)	5514127	62,50/Set

CASADEI PF 41 TERSA, PF 52 TERSA, PF 520 TERSA - Abrichthobelmaschine mit 410 mm oder 520 mm Hobelbreite und **TERSA** Hobelmesser-Schnellwechselsystem

- ▶ Stabile Stahl-Graugusskonstruktion, garantierte Präzision und Langlebigkeit
- ▶ Große Abrichttische aus Grauguss
- ▶ Die Neigung des Anschlags ist vom Arbeitsplatz aus ablesbar
- ▶ Serienmäßig mit Hilfsanschlag
- ▶ Große Viermesserwelle, präzisionsgelagert
- ▶ Motorschutzschalter
- ▶ Ruhiger Lauf dank des Präzisionsaggregat und der schweren Gussausführung

- ▶ Leistungsstarker Industriemotor
- ▶ Höchstmögliche Anwendersicherheit bei einfachster Bedienung
- ▶ Anzeige für Spanabnahme über Skala
- ▶ Die Abrichttischverstellung erfolgt über ein präzises Parallelogrammsystem, so dass in jeder Verstellposition der Abstand der Tischspitzen zur Messerwelle gleich bleibt
- ▶ Manuelle Aufgabentischverstellung

- ▶ Der große, stabile Abrichtanschlag aus eloxiertem Aluminium ist leicht verschiebbar und von 0° - 45° neigbar

PF 52 TERSA / PF 52 TERSA

- ▶ abklappbarer Hilfsanschlag für schmale Werkstücke



- ▶ Die Abrichttische aus einer stark verrippten Gusskonstruktion bleiben dauerhaft plan und präzise
- ▶ Die Hobeltische werden durch ein präzises Parallelogrammsystem verstellt
- ▶ Damit bleibt in jeder Verstellposition die Distanz der Tischspitzen zur Messerwelle gleich



PF 52 TERSA
▶ 410 mm Arbeitsbreite

PF 41 TERSA
statt € 9.890,00 zzgl. USt.
8.099,-
€ 9.637,81 inkl. USt.
Art.-Nr. 5220042

PF 52 TERSA
▶ 520 mm Arbeitsbreite

PF 52 TERSA
statt € 11.590,00 zzgl. USt.
9.499,-
€ 11.303,81 inkl. USt.
Art.-Nr. 5220053

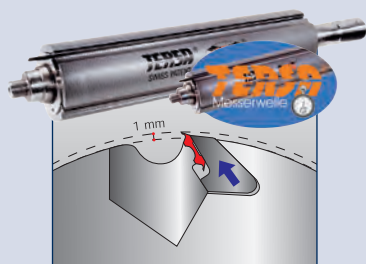

TERSA-HOBELMESSERWELLE

- » Kein Einstellen und Schrauben mehr
- » Hobelmesserwechsel in Sekunden
- » Selbstarretierend
- » Besonders geräuscharm
- » Perfektes Hobelergebnis



PF 520 M TERSA Aktion
▶ 520 mm Arbeitsbreite

PF 520 M TERSA Aktion
statt € 15.330,00 zzgl. USt.
12.499,-
€ 14.873,81 inkl. USt.
Art.-Nr. 5221524

- ▶ Motorische Höhenverstellung des Aufgabetisches
- ▶ Bedienpult über Tisch
- ▶ Digitalanzeige Spanabnahme
- ▶ Schwenkbarer Hilfsanschlag
- ▶ Verstärkter Motor 7,0 kW
- ▶ Längerer Aufgabetisch
- ▶ Aluminium-Abrichtanschlag
- ▶ TX-Matic Hobelwellenschutzvorrichtung

Technische Daten	PF 41 TERSA	PF 52 TERSA	PF 520 M TERSA Aktion	Zubehör PF 41 TERSA	Art.-Nr.	€ zzgl. USt.
Gesamtlänge der Abrichttische	2.600 mm	2.720 mm	3.000 mm	TERSA Hobelmesser 410 mm Standard (4 St.)	5270411	53,50/Satz
Hobelbreite	410 mm	520 mm	520 mm	TERSA Hobelmesser 410 mm HSS (4 St.)	5271411	76,90/Satz
Abmessungen Hobelanschlag (L x B) ca.	1.200 x 190 mm	1.200 x 190 mm	1.100 x 160 mm	Zubehör PF 52 / PF 520 M	Art.-Nr.	€ zzgl. USt.
Schwenkbereich Hobelanschlag	90° - 45°	90° - 45°	90° - 45°	TERSA Hobelmesser 520 mm Standard (4 St.)	5270520	66,90/Satz
Spanabnahme max.	8 mm	8 mm	8 mm	TERSA Hobelmesser 520 mm HSS (4 St.)	5271520	101,90/Satz
Hobelwellen-Ø/Hobelmesseranzahl	120 mm / 4 St.	120 mm / 4 St.	120 mm / 4 St.	Hobelwellenschutzvorrichtung mit automatischer Höhenverstellung TX Matic	5256075	680,00
Drehzahl	5.000 min ⁻¹	5.000 min ⁻¹	5.000 min ⁻¹			
Absaugstutzendurchmesser	120 mm	120 mm	120 mm			
Motorleistung ~50 Hz	5,0 kW / 400 V	7,0 kW / 400 V	7,0 kW / 400 V			
Gewicht ca.	590 kg	680 Kg	870 kg			
Transportverpackungspauschale ¹⁾	TVP3 = 65,00 €	TVP3 = 65,00 €	TVP3 = 65,00 €			
Transportzuschlag ¹⁾	TPZ600 = 110,00 €	TPZ750=120,00 €	TPZ1000=148,50 €			

CASADEI PFS 520 TERSA - Abricht-Dickenhobelmaschine mit 520 mm Hobelbreite, motorischer Dickentischverstellung und Komfortumstellung mit TERSA Schnellwechselsystem

- ▶ Stabile Stahl-Graugusskonstruktion
- ▶ Große, gerippte Abrichttische aus Grauguss
- ▶ Ruhiger Lauf durch hohes Eigengewicht
- ▶ Vier Vorschubgeschwindigkeiten
- ▶ Motorischer Dickentischhub mit zwei Geschwindigkeiten und Digitalanzeige

- ▶ Gliederdruckbalken im Einlauf
- ▶ 4-Messerwelle, präzisionsgelagert
- ▶ Schrägverzahnte Stahleinzugschwalbe für besonders gleichmäßigen und schonenden Holzvorschub
- ▶ Auszugswalze mit Gummibeschichtung

- ▶ Schwenkbarer Hilfsanschlag
- ▶ Großer Abrichtanschlag, neigbar 90°- 45°
- ▶ Leistungsstarker Industriemotor
- ▶ "Pneumatisches Schnellrüstsystem" mit pneumatischem Heben und Senken des Abrichttisches



- Schrägverzahnte Stahleinzugschwalbe für einen konstanten und gleichmäßigen Holzeinzug
- Gummiwalze im Auslauf
- Massive Rückschlagsicherungen
- 4-Messerwelle für ein optimales Hobelbild



Duales Aufklappen der Arbeitstische für noch kürzere Rüstzeiten und größte Anwendersicherheit

**PNEUMATISCHES
HEBEN UND SENKEN
DER ABRICHTTISCHE**

PFS 520 TERSA Aktion
statt € 20.590,00 zzgl. USt.

16.499,-

€ 19.633,81 inkl. USt.

Art.-Nr. 5221633

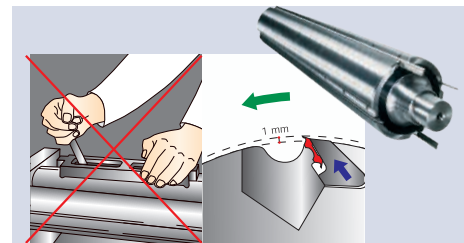

TERSA-HOBELMESSERWELLE

- » Hobelmesserwechsel in Sekunden
- » Beim Start der Maschine werden durch die Fliehkraft die Hobelmesser automatisch gespannt - selbstarretierend
- » Der Messerüberstand stellt sich automatisch ohne Verwendung von Einstellehren ein
- » Perfektes Hobelergbnis



Option PFS 520TERSA:
Elektronische Dickentischpositionierung über Tastatur mit Inkremental- und Taschenrechnerfunktion

Technische Daten	PFS 520 TERSA Aktion
Gesamtlänge der Abrichttische	2.300 mm
Tischlänge	1.200 mm
Hobelbreite	520 mm
Abmessungen Hobelanschlag (L x B) ca.	1.200 x 190 mm
Schwenkbereich Hobelanschlag	90 - 45°
Hobelhöhe min./max.	3,5/250 mm
Hobelwellen-Ø/Hobelmessernzahl	120 mm / 4 St.
Vorschubgeschwindigkeit	5/8/12/18 m/min.
Drehzahl	5.000 min ⁻¹
Absaugstutzendurchmesser	120 mm
Motorleistung ~50 Hz / S6-40%	7,0 kW / 400 V
Gewicht ca.	980 kg
Transportverpackungspauschale ¹⁾	TVP3 = 65,00 €
Transportzuschlag ¹⁾	TPZ1000 = 148,50 €

Ausstattungsoptionen PFS 520 TERSA nur ab Werk	Art.-Nr.	€ zzgl. USt.
Elektronische Dickentischpositionierung mit Inkremental und Rechnerfunktion	5256085	1.480,00
Zwei Rollen im Dickentisch	5256089	720,00
Stahl-Gliedereinzugswalze	5256090	920,00
Verstärkter Motor 9,0 kW mit automatischem Stern-Dreieck-Anlauf	5256092	800,00

Zubehör	Art.-Nr.	€ zzgl. USt.
TERSA Hobelmesser 520 mm Standard (4 St.)	5270520	66,90/Satz
TERSA Hobelmesser 520 mm HSS (4 St.)	5271520	101,90/Satz

CASADEI PS 52 TERSA, PS 63 TERSA, PS 630 TERSA - Dickenhobelmaschine mit 520 mm oder 630 mm Hobelbreite und TERSA Hobelmesser-Schnellwechselsystem

- ▶ Hochsolide Gehäusekonstruktion aus Stahl
- ▶ Motorischer Dickenstichhub mit zwei Geschwindigkeiten
- ▶ Numerische Anzeige für Arbeitshöhe
- ▶ Dickenstich aus Grauguss
- ▶ Serienmäßig mit Lärmschutz- & Späneschutzvorhang am Ein- und Auslauf
- ▶ Der Dickenstich ist auf vier großen Trapezgewinde-Spindeln gelagert für max. Stabilität und Präzision

- ▶ Optional mit zwei Rollen im Dickenstich
- ▶ Walzenanpressdruck einstellbar
- ▶ Vordere Einzugswalze mit Schrägverzahnung
- ▶ Auszugswalze mit Gummibeschriftung
- ▶ Leistungsstarker Industriemotor
- ▶ Vorschubwalze leicht auswechselbar
- ▶ Motorischer Dickenstichhub mit 2 Geschwindigkeiten

Ausstattung PS 52 TERSA / PS 63 TERSA
▶ 4 Vorschubgeschwindigkeiten

Zusatzausstattung PS 630 TERSA:
▶ Stufenlose Vorschubgeschwindigkeit
▶ Digitalanzeige Dickenstichhöhe



PS 63

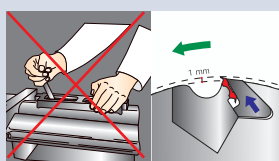

TERSA-HOBELMESSERWELLE

- Hobelmesserwechsel in Sekunden
- Beim Start der Maschine werden durch die Fliehkraft die Hobelmesser automatisch gespannt - selbstarretierend
- Der Messerüberstand stellt sich automatisch ohne Verwendung von Einstelllehren ein



Ausstattung	PS 52	PS 63	PS 630
Motorischer Dickenstichhub	✓	✓	✓
4 Vorschubgeschwindigkeiten	✓	✓	✓
Stufenlose Vorschubgeschwindigkeit			✓
Digitalanzeige Dickenstichhöhe			✓

PS 52 TERSA

statt € 11.850,00 zzgl. USt.

9.449,-

€ 11.244,31 inkl. USt.

Art.-Nr. 5220453

PS 63 TERSA

statt € 14.990,00 zzgl. USt.

11.999,-

€ 14.278,81 inkl. USt.

Art.-Nr. 5220164

PS 630 TERSA

statt € 17.150,00 zzgl. USt.

13.699,-

€ 16.301,81 inkl. USt.

Art.-Nr. 5221632

Technische Daten	PS 52 TERSA	PS 63 TERSA	PS 630 TERSA
Abmessungen Dickenstich ca.	520 x 1000 mm	630 x 1000 mm	640 x 1000 mm
Hobelbreite	520 mm	630 mm	630 mm
Spanabnahme max.	8 mm	8 mm	8 mm
Arbeitslänge min.	210 mm	210 mm	260 mm
Arbeitshöhe min./max.	3,5/250 mm	3,5/300 mm	3,5/300 mm
Hobelwellen-Ø / Hobelmesser	120 mm / 4 St.	120 mm / 4 St.	120 mm / 4 St.
Vorschubgeschwindigkeit	5/8/12/18 m/min.	5/8/12/18 m/min.	stufenlos, 4-20 m/min.
Drehzahl	4.500 min ⁻¹	4.500 min ⁻¹	4.500 min ⁻¹
Motorleistung 50 Hz/S6-40%	7,5 kW / 400 V	9,0 kW / 400 V	9,0 kW / 400 V
Absaugstutzendurchmesser	150 mm	150 mm	150 mm
Gewicht ca.	660 kg	750 kg	810 kg
Transportverpackungspauschale ¹⁾	TVP2 = 45,00 €	TVP3 = 65,00 €	TVP2 = 45,00 €
Transportzuschlag ¹⁾	TPZ750 = 120,00 €	TPZ750 = 120,00 €	TPZ1000 = 148,50 €

¹⁾ Erläuterung der Verpackungszuschläge siehe Rückseite, Angaben zu TVP zzgl. USt.

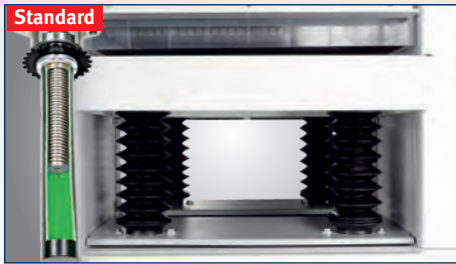

Standard
· Der Arbeitstisch ist auf vier großen Trapezgewinde-Spindeln gelagert, die unter allen Arbeitsbedingungen größte Stabilität gewährleisten

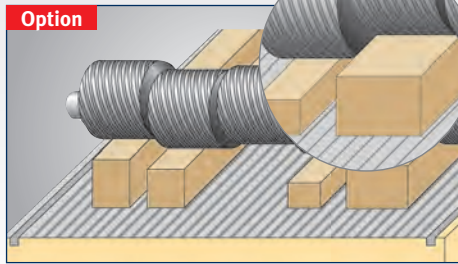

Option
· Optional mit Gliedereinzugswalze; mit der Werkstücke unterschiedlicher Dicke gleichzeitig bearbeitet werden können

A) Option: Einzugswalze gummiert zur Bearbeitung empfindlicher Werkstücke; nur für PS 630

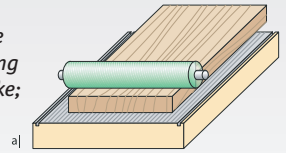

B) Option: Gliedereinzugswalze aus Stahl zur Bearbeitung von Werkstücken mit unterschiedlicher Stärke

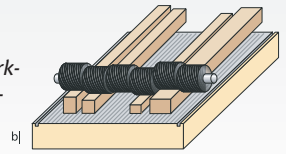

• stufenloser Vorschub 4-20 m/min.



PS 630



Option Elektronische Dicken-tischpositionierung über Tastatur mit Inkremental- und Taschenrechnerfunktion PS 630

Ausstattungsoptionen (nicht nachrüstbar, nur bei Bestellung)		
PS 52 TERSA	Art.-Nr.	€ zzgl. USt.
Stahl-Gliedereinzugswalze	5230402	870,00
Zusätzliche Gummi-Auszugswalze, motorisch an dritter Position	5230403	790,00
Zwei Rollen im Dickentisch	5230404	680,00
Verstärkter Motor 9 kW mit autom. Stern-Dreieck-Anlauf	5230408	650,00
PS 63 TERSA		
Stahl-Gliedereinzugswalze	5230405	1.270,00
Zusätzliche Gummi-Auszugswalze motorisch an dritter Position	5230406	820,00
Zwei Rollen im Dickentisch	5230407	810,00
PS 630 TERSA		
A) Gummi-Einzugswalze (anstelle der Standard-Stahleinzugswalze)	5256035	270,00
B) Gliedereinzugswalze aus Stahl	5256034	1.330,00
Zwei Rollen im Dickentisch	5256036	800,00
Zusätzliche Gummi-Auszugswalze, motorisch an dritter Position	5256037	470,00
Pneumatische Druckeinstellung auf Einzugswalze statt Federdruck	5256083	920,00
Elektronische Dickentischpositionierung mit Inkrementalfunktion für die Berechnung der Dickenanpassung und Rechnerfunktion	5256040	980,00



Option 3. Vorschubwalze mit Gummibeschichtung



Abb. zeigt Option "Pneumatische Druckeinstellung der Vorschubwalzen" für PS 630 TERSA

minimax t 45c / minimax t 45c LL - Preisgünstige Tischfräsen mit starrer Frässpindel und Grauguss-Arbeitstisch

- ▶ Stabile Stahl-Graugusskonstruktion
- ▶ Mit starrer Frässpindel
- ▶ 3 Spindeldrehzahlen
- ▶ Frässpindel mit Rechts-Linkslauf
- ▶ Groß dimensioniertes Fräsaggregat aus Grauguss, direkt am Tisch befestigt
- ▶ Mit Absaughaube unter dem Arbeitstisch für eine bessere Absaugung
- ▶ Solider und präziser Graugusstisch
- ▶ Aluminium-Anschlagbacken
- ▶ Schneller und problemloser Geschwindigkeitswechsel
- ▶ Leistungsstarker Motor
- ▶ Bogenfrässchutzhaube

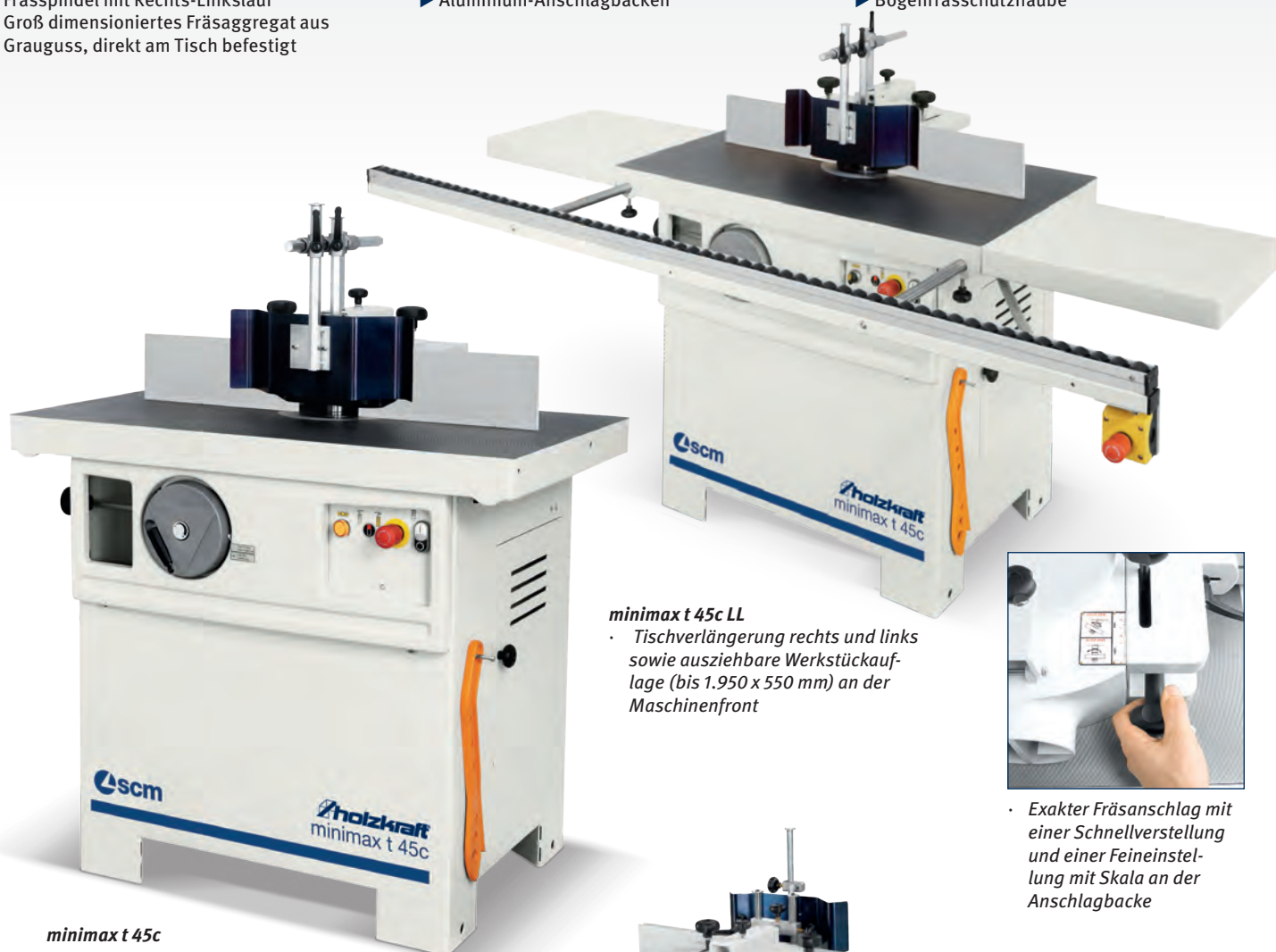

minimax t 45c LL

- Tischverlängerung rechts und links sowie ausziehbare Werkstückauflage (bis 1.950 x 550 mm) an der Maschinenfront



- Exakter Fräsanschlag mit einer Schnellverstellung und einer Feineinstellung mit Skala an der Anschlagbacke

Ausstattung	t 45c	t 45c LL
Bogenfrässchutzhaube	✓	✓
Aluminium-Anschlagbacken	✓	✓
Tischverlängerung rechts und links		✓
Ausziehbare Werkstückauflage		✓



- Integrierter Absauganschluss sorgt für freie Sicht beim Fräsen
- Frässchutz für maximale Sicherheit mit höhenverstellbarer Schutzschiene und einem Schutzblech

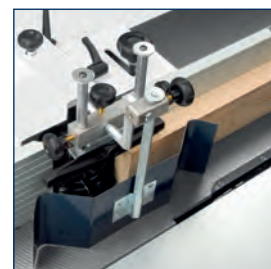

- Der Standard-Frässchutz ist für maximale Sicherheit serienmäßig mit einer höhenverstellbaren Führungsschiene und Schutzblech ausgestattet.

minimax t 45c statt € 4.590,00 zzgl. USt.	minimax t 45c LL statt € 5.000,00 zzgl. USt.
3.439,-	3.859,-
€ 4.092,41 inkl. USt.	€ 4.592,21 inkl. USt.
Art.-Nr.: 5502044	Art.-Nr.: 5502049

Technische Daten		minimax t 45c minimax t 45c LL
Abmessungen Tisch (L x B) t 45c	mm	1.000 x 575
Abmessungen Tisch (L x B) t 45c LL	mm	1.950 x 550
Spindelüberstand über Tisch max.	mm	130
Nutzlänge der Spindel	mm	100
Werkzeug-Ø absenkbar max.	mm	180
Spindeldorn-Ø	mm	30
Spindeldrehzahl	min ⁻¹	3.500 / 6.000 / 8.000 / 10.000
Absaugstutzen-Ø	mm	2 x 120
Motorleistung ~50Hz / S6 - 40%	kW	5,0 / 400
Gewicht ca.	kg	240
Transportverpackungspauschale ¹⁾		TVP1 = 29,00 €

Zubehör minimax t 45c	Art.-Nr.	€ zzgl. USt.
Tischverlängerung für eine Seite	5510326	139,00
Systemanschlagbacken 500 mm ²⁾	5851000	519,00
Systemanschlagbacken 650 mm ²⁾	5851650	749,00
Zubehörwagen minimax ease	5510010	709,00

minimax tw 45c - mit Aluminiumschiebeschlitten und schwenkbarer Frässpindel - hohe Leistung bei geringer Investition

- ▶ Stabile Stahl-Graugusskonstruktion
- ▶ Schwenkbare Frässpindel nach hinten
- ▶ 4 Spindeldrehzahlen
- ▶ Eloxiertes Aluminium-Schiebeschlitten

- ▶ Teleskop-Gehrungsanschlag
- ▶ Groß dimensioniertes Fräsaggregat aus Grauguss, direkt am Tisch befestigt
- ▶ Solider und präziser Graugusstisch

- ▶ Schneller und problemloser Geschwindigkeitswechsel
- ▶ Leistungsstarker Industriemotor
- ▶ Serienmäßige Bogenfrässchutzhaube



Der Frässchutz ist für maximale Sicherheit serienmäßig mit einer höhenverstellbaren Führungsschiene und Schutzblech ausgestattet



minimax twf 45c mit Tischausleger auf Schwenkarm



minimax tw 45c Standardausstattung mit Gehrungsanschlag

Grauguss-Fräsaggregat

- Beidseitig direkt am Frästisch befestigt
- Frässpindellagerung durch weit auseinander positionierte Präzisionskugellager, dadurch geringstmögliche Lagerbelastung und höchstmögliche Lebensdauer
- Drei Fräsengeschwindigkeiten von 3.500 bis 10.000 min⁻¹
- Mit leistungsstarkem Drehstrom-Motor ausgestattet



Ausstattung	tw 45c	twf 45c
Bogenfrässchutzhaube	✓	✓
Aluminium-Anschlagbacken		✓
Teleskop-Gehrungsanschlag mit Tischausleger	✓	
Teleskop-Ablänganschlag mit Klappanschlägen		✓

minimax tw 45c

statt € 6.690,00 zzgl. USt.

4.959,-

€ 5.901,21 inkl. USt.

Art.-Nr.: 5502045

minimax twf 45c

statt € 7.390,00 zzgl. USt.

5.429,-

€ 6.460,51 inkl. USt.

Art.-Nr.: 5502046

Technische Daten		minimax tw 45c minimax twf 45c
Abmessungen Tisch (L x B)	mm	1.000 x 435
Abmessungen Alu-Schiebeschlitten (L x B)	mm	1.000 x 270
Spindelüberstand über Tisch max.	mm	130
Nutzlänge der Spindel	mm	108
Spindelneigung	°	0 bis -45
Spindeldorn-Ø	mm	30
Werkzeug-Ø absenkbar max.	mm	180
Spindeldrehzahl	min ⁻¹	3.500 / 6.000 / 8.000 / 10.000
Absaugstutzen-Ø	mm	2 x 120
Motorleistung ~50Hz / S6 - 40%	kW/ V	5,0 / 400
Gewicht ca.	kg	290
Transportverpackungspauschale ¹⁾		TVP1 = 29,00 €

Zubehör t 45c

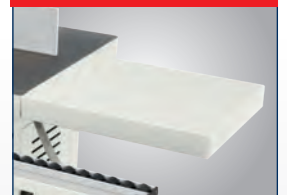

- Tischverlängerung
 - beidseitig passend
- Art.-Nr.: 5510326

Zubehör minimax t 45c	Art.-Nr.	€ zzgl. USt.
Zapfenfrästisch mit Schutzhaube	5510318	355,00
Tischverlängerung (beidseitig passend)	5510326	139,00
Systemanschlagbacken 500 mm ²⁾	5851000	519,00
Systemanschlagbacken 650 mm ²⁾	5851650	749,00
Zubehörwagen minimax ease	5510010	709,00

minimax t 55 es - die professionelle Maschine mit schwenkbarer Frässpindel. LL-Modelle mit Tischverlängerung. M Digital: motorisch höhenverstellbar und schwenkbar

- ▶ Stabile Stahl-Graugusskonstruktion
- ▶ Großdimensioniertes Fräsaggregat aus Grauguss, nach hinten schwenkbar
- ▶ Anzeige der Fräsengeschwindigkeiten durch LEDs

- ▶ Schneller, problemloser Geschwindigkeitswechsel über Exzentrerspannung
- ▶ Rechts-Linkslauf
- ▶ Anzeige Höhe und Neigung 1/10 mm genau

- ▶ Fräsanschlag in schwerer Profiausführung: mit Feineinstellung über Zahnstange, mit numerischer Anzeige, Alu-Anschlagbacken, 3-fach positionierbar für schnelle Wiederholung der Einstellung

Ausstattung	t 55es	t 55 es LL
Bogenfrässchutzhaube	✓	✓
Aluminium-Anschlagbacken	✓	✓
Tischverlängerung rechts und links		✓
Geschwindigkeitsanzeige an der Maschinenfront über LED	✓	✓

minimax t 55 es
statt € 10.790,00 zzgl. USt.
7.899,-
€ 9.399,81 inkl. USt.
Art.-Nr.: 5502251

Ausstattung minimax t 55 es LL zusätzlich:

- Tischverlängerung links und rechts

minimax t 55 es LL
statt € 12.950,00 zzgl. USt.
9.499,-
€ 11.303,81 inkl. USt.
Art.-Nr.: 5502252



minimax t 55 es



Fräsanschlag

- Schwere Profi-Ausführung
- Feineinstellung über Zahnstange, numerischer Anzeige und Alu-Fräsanschlagbacken

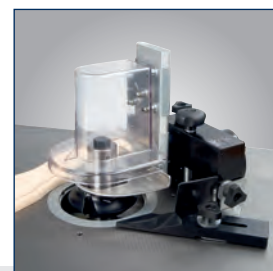

Bogenfrässchutzhaube

- Serienmäßig im Lieferumfang enthalten ist die Bogenfrässchutzhaube

Ausstattung	t 55es Digital	t 55 es LL Digital
Motorisch höhenverstellbare und schwenkbare Frässpindel	✓	✓
Digitalanzeige der eingestellten Werte für eine hohe Wiederholgenauigkeit	✓	✓
Tischverlängerung rechts und links		✓
Geschwindigkeitsanzeige an der Maschinenfront über LED	✓	✓

t 55 es M Digital
statt € 12.550,00 zzgl. USt.
9.199,-
€ 10.946,81 inkl. USt.
Art.-Nr.: 5502253

Ausstattung t 55 es LL M Digital zusätzlich:

- Tischverlängerung links und rechts

t 55 es LL M Digital
statt € 14.690,00 zzgl. USt.
10.899,-
€ 12.969,81 inkl. USt.
Art.-Nr.: 5502254



minimax t 55 es LL M Digital



Digital Ausführung

- Motorisch höhenverstellbarer und schwenkbarer Frässpindel

Technische Daten		minimax t 55 es / LL Digital minimax t 55 es M Digital / LL
Abmessungen Tisch (L x B) t 55es	mm	1.080 x 655
Abmessungen Tisch (L x B) LL	mm	2.500 x 655
Nutzlänge der Spindel	mm	125
Werkzeug-Ø max.	mm	240
Werkzeug-Ø absenkbar max.	mm	230
Werkzeug-Ø Zapfenfräser max.	mm	320
Spindelneigung	°	0 bis -45
Spindeldrehzahl	min ⁻¹	3.500/6.000/8.000/10.000
Absaugstutzen-Ø	mm	2 x 120
Motorleistung ~50Hz / S6 - 40%	kW / V	5,0 / 400
Gewicht ca.	kg	510
Transportverpackungspauschale ¹⁾		TVP3 = 65,00 €
Transportzuschlag ¹⁾		TPZ600 = 110,00 €



Passende Vorschubapparate finden Sie auf Seite HK 52

elite s

minimax tw 55es - die professionelle Handwerkermaschine mit schwenkbarer Frässpindel und 4 Geschwindigkeiten. M Digital: motorisch höhenverstellbar und schwenkbar

- ▶ Stabile Stahl-Graugusskonstruktion
- ▶ Großdimensioniertes Fräsaggregat aus Grauguss, nach hinten schwenkbar
- ▶ Anzeige der Fräsengeschwindigkeiten durch LEDs
- ▶ Aluminium-Schiebeschlitzen
- ▶ Fräsanschlag mit Niederhalter und Schutzabdeckung, Aluminium-Fräsanschlagbacken
- ▶ Teleskop-Gehrungsanschlag
- ▶ Exzenterspanner
- ▶ Griff für Schiebeschlitzen
- ▶ Schneller, problemloser Geschwindigkeitswechsel über Exzenterspannung
- ▶ Rechts-Linkslauf
- ▶ Anzeige Höhe und Neigung 1/10 mm genau
- ▶ Breiter Schiebeschlitzen, dadurch mehr Auflagefläche
- ▶ Fräsanschlag in schwerer Profiausführung: mit Feineinstellung über Zahnstange, mit numerischer Anzeige, Alu-Anschlagbacken, 3-fach positionierbar für schnelle Wiederholung der Einstellung



Fräsanschlag

- Schwere Profi-Ausführung
- Mit Feineinstellung
- Mit Feineinstellung über Zahnstange, numerischer Anzeige und Alu-Fräsanschlagbacken

Ausstattung	tw 55es	tw 55es M digital
Bogenfrässchutzhaube	✓	✓
Fräsanschlag mit Niederhalter und Schutzabdeckung, Aluminium-Fräsanschlagbacken	✓	✓
Motorisch höhenverstellbare und schwenkbare Frässpindel		✓
Digitalanzeige der eingestellten Werte für eine hohe Wiederholgenauigkeit		✓
Geschwindigkeitsanzeige an der Maschinenfront über LED	✓	✓



minimax tw 55es



minimax tw 55es M digital



Grauguss-Fräsaggregat

- Beidseitig direkt am Frästisch befestigt
- Frässpindellagerung durch weit auseinander positionierte Präzisionskugellager, dadurch geringstmögliche Lagerbelastung und höchstmögliche Lebensdauer

minimax tw 55es

statt € 10.900,00 zzgl. USt.

8.199,-

€ 9.756,81 inkl. USt.

Art.-Nr.: 5502260

minimax tw 55es M digital

statt € 12.690,00 zzgl. USt.

9.599,-

€ 11.422,81 inkl. USt.

Art.-Nr.: 5502262

Technische Daten		minimax tw 55es minimax tw 55es M digital
Abmessungen Tisch (L x B)	mm	1.200 x 530
Abmessungen Formatschiebeschlitzen	mm	1.200 x 360 x 142
Nutzlänge der Spindel	mm	125
Werkzeug-Ø max.	mm	240
Werkzeug-Ø absenkbar max.	mm	230
Werkzeug-Ø Zapfenfräser max.	mm	320
Spindelneigung	°	0 bis -45
Spindeldrehzahl	min ⁻¹	3.500/6.000/ 8.000/10.000
Absaugstutzen-Ø	mm	2 x 120
Motorleistung ~50Hz / S6 - 40%	kW / V	5,0 / 400
Gewicht ca.	kg	510
Transportverpackungspauschale ¹⁾		TVP3 = 65,00 €
Transportzuschlag ¹⁾		TPZ600 = 110,00 €

Zubehör	Art.-Nr.	€ zzgl. USt.
Schnellwechsel-Frässpindel ²⁾	5515557	369,00
Ersatzwerkzeugdorn-Ø 30mm (nur mit 5515557)	5515558-30	319,00
Ersatzwerkzeugdorn-Ø 40mm (nur mit 5515557)	5515558-40	319,00
Ersatzwerkzeugdorn mit Spannzangenträger (nur mit 5515557)	5515563	305,00
Zapfenfrästisch mit Schutzhaube für Werkzeug-Ø 275 mm	5515562	465,00
Sicherheits-Systemanschlagbacken 500 mm ³⁾	5851000	519,00
Integralanschlag 2 x 500 mm	5850223	1.272,30
Integralanschlag 2 x 650 mm	5850243	1.450,00
Zubehörwagen minimax ease	5510010	709,00
Schiebeschlitzenlänge 2.250 mm (tw-Modelle) ¹⁾	5515570	1.050,00
Schwenkarm für Vorschubapparat mit Steckdose ¹⁾	5515560	635,00
Motorleistung 7,0 kW ¹⁾	5515561	595,00

* Garantiebedingungen unter www.stuermer-maschinen.de oder bei Stürmer Maschinen GmbH anfordern

1) ab Werk 2) nicht nachrüstbar, nur bei Bestellung Neumaschine 3) Zur Selbstmontage (siehe Montageanleitung)

minimax twf 55es - die professionelle Handwerkermaschine mit schwenkbarer Frässpindel und 4 Geschwindigkeiten. M Digital: motorisch höhenverstellbar und schwenkbar

- ▶ Stabile Stahl-Graugusskonstruktion
- ▶ Großdimensioniertes Fräsaggregat aus Grauguss, nach hinten schwenkbar
- ▶ Anzeige der Fräsengeschwindigkeiten durch LEDs
- ▶ Alu-Schiebeschlitten
- ▶ Bogenfrässchutzhaube

- ▶ Supportausleger auf Schwenkarm
- ▶ Alu-Teleskopanschlag mit Profi-Klappanschlägen
- ▶ Schneller, problemloser Geschwindigkeitswechsel über Exzenterspannung
- ▶ Rechts-Linkslauf

- ▶ Anzeige Höhe und Neigung 1/10 mm genau
- ▶ Fräsanschlag in schwerer Profiausführung: mit Feineinstellung über Zahnstange, mit numerischer Anzeige, Alu-Anschlagbacken, 3-fach positionierbar für schnelle Wiederholung der Einstellung



minimax twf 55es
statt € 11.590,00 zzgl. USt.
8.699,-
€ 10.351,81 inkl. USt.
Art.-Nr.: 5502261

minimax twf 55es
Abb. mit mit optionaler Tischverlängerung



minimax twf 55es M digital
statt € 13.350,00 zzgl. USt.
9.999,-
€ 11.898,81 inkl. USt.
Art.-Nr.: 5502263

minimax twf 55es M digital



Option

Schwenkarm mit Steckdose
· zum Anbringen eines Vorschubapparates an der Maschinenrückseite (Abb. ähnlich)
Art.-Nr.: 5515560

Zubehör



Teleskopverlängerungen für Tischfräsen
· Für die Bearbeitung von großdimensionierten Werkstücken
Art.-Nr.: 5515556

Zubehör



Zapfenfrästisch mit Schutzhaube
Art.-Nr.: 5515562

Zubehör



Systemanschlagbacken
· optimaler Schutz auf jeder Tischfräse, individuell einstellbar auf die jeweilige Aufgabe
Art.-Nr.: 5851000



Bogenfrässchutzhaube
· Serienmäßig



Passende Vorschubapparate finden Sie auf Seite HK 52

Technische Daten		minimax twf 55es minimax twf 55es M digital minimax tw 55 es M 3 UP minimax twf 55 es M 3 UP
Abmessungen Tisch (L x B)	mm	1.200 x 530
Abmessungen Formatschiebeschlitten	mm	1.200 x 360 x 142
Nutzlänge der Spindel	mm	125
Werkzeug-Ø max.	mm	240
Werkzeug-Ø absenkbar max.	mm	230
Werkzeug-Ø Zapfenfräser max.	mm	320
Spindelneigung	°	0 bis -45
Spindeldrehzahl	min ⁻¹	3.500/6.000/8.000/10.000
Absaugstutzen-Ø	mm	2 x 120
Motorleistung ~50Hz / S6 - 40%	kW/ V	5,0 / 400
Gewicht ca.	kg	510
Transportverpackungspauschale ¹⁾		TVP3 = 65,00 €
Transportzuschlag ¹⁾		TPZ600 = 110,00 €

Info & Video



minimax twf 55es M 3 UP

tw 55 es M 3 UP
statt € 15.090,00 zzgl. USt.
11.399,-
€ 13.564,81 inkl. USt.
Art.-Nr.: 5502265

twf 55 es M 3 UP
statt € 15.850,00 zzgl. USt.
11.999,-
€ 14.278,81 inkl. USt.
Art.-Nr.: 5502266

Schwenkbare Bedienpult

- Sehr einfache Bedienung dank der intuitiven Funktionstasten
- Integrierter und schneller Abruf der Maschinenfunktionen zur Optimierung der Produktivität und effektiven Ausnutzung aller Möglichkeiten der Maschinen



Flex One Fräsanschlag:

- Automatische Verstellung des gesamten Fräsanschlags in Bezug auf den Werkzeug-Ø
- Manuelle Einstellung der Spanabnahme am Einlaufanschlag über Handrad mit mechanischer Digitalanzeige
- Wegschwenkeinrichtung vom Arbeitstisch
- Aluminiumschlagbacken mit Verbindungsleisten
- Werkzeug-Ø max. 250 mm



*Auf Verschleiß der HM-Führungsbahnen

Aluminium-Schiebeschlitten

- Schiebeschlitten wird durch tausendfach bewährtes Kugelkontaktsystem hochpräzise und leichtgängig geführt
- Zehn Jahre HOLZKRAFT-Garantie* auf Verschleiß der gehärteten Führungsbahnen

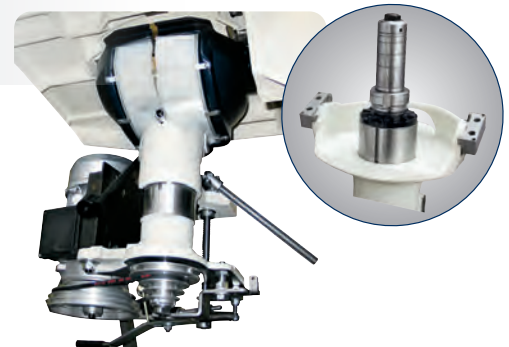

Grauguss-Frässaggregat

- Beidseitig direkt am Frästisch befestigt
- Frässpindellagerung durch weit auseinander positionierte Präzisionskugellager, dadurch geringstmögliche Lagerbelastung und höchstmögliche Lebensdauer
- Drei Fräsgeschwindigkeiten von 3.500 bis 10.000 min⁻¹
- Leistungsstarke Motoren
- Mit leistungsstarkem Drehstrom-Motor ausgestattet

Ausstattung	twf 55es	twf 55es M digital	tw 55 es M 3 UP	twf 55 es M 3 UP
Bogenfrässchutzhaube	✓	✓	✓	✓
Motorisch höhenverstellbare und schwenkbare Frässpindel		✓		
Digitalanzeige der eingestellten Werte für eine hohe Wiederholgenauigkeit		✓		
Geschwindigkeitsanzeige an der Maschinenfront über LED		✓		
Schwenkbare Bedienpult			✓	✓
Flex One Fräsanschlag			✓	✓
Ausleger und Auflagetisch				✓



Integralanschlag 2 x 500 mm
Art.-Nr.: 5850223



Integralanschlag 2 x 650 mm
Art.-Nr.: 5850243

Zubehör	Art.-Nr.	€ zzgl. USt.
Schnellwechsel-Frässpindel ²⁾	5515557	369,00
Ersatzwerkzeugdorn-Ø 30 mm (nur mit 5515557)	5515558-30	319,00
Ersatzwerkzeugdorn-Ø 40 mm (nur mit 5515557)	5515558-40	319,00
Ersatzwerkzeugdorn mit Spannzangenträger (nur mit 5515557)	5515563	305,00
Zapfenfrästisch mit Schutzhaube für Werkzeug-Ø 275 mm	5515562	465,00
Sicherheits-Systemanschlagbacken 500 mm ³⁾	5851000	519,00
Integralanschlag 2 x 500 mm	5850223	1.272,30
Integralanschlag 2 x 650 mm	5850243	1.450,00
Zubehörwagen minimax ease	5510010	709,00
Schiebeschlittenlänge 2.250 mm (nur tw-Modelle) ¹⁾	5515570	1.050,00
Schwenkarm für Vorschubapparat mit Steckdose ¹⁾	5515560	635,00
Motorleistung 7,0 kW ¹⁾	5515561	595,00

* Garantiebedingungen unter www.stuermer-maschinen.de oder bei Stürmer Maschinen GmbH anfordern
1) ab Werk 2) nicht nachrüstbar, nur bei Bestellung Neumaschine
3) Zur Selbstmontage (siehe Montageanleitung)

CASADEI F 25 FK – Tischfräse mit schwenkbaren Frässpindel von ± 45° und MK 4 Wechselspindel

MADE IN ITALY

- ▶ Stabile Stahl-Graugusskonstruktion
- ▶ Dynamisch ausgewuchtetes Fräsaggregat am Arbeitstisch befestigt
- ▶ Besonders robuste Bauweise
- ▶ Ruhiger Lauf durch Präzisionsaggregate und hohes Eigengewicht
- ▶ Serienmäßig mit Rechts-Linkslauf
- ▶ 5 Geschwindigkeiten
- ▶ Der Drehzahlwechsel erfolgt seitlich
- ▶ Manuell schwenkbare Frässpindel von ±45°
- ▶ Geschwindigkeitsanzeige über LED an der Front
- ▶ Serienmäßig mit MK 4 Wechselspindel-System

- ▶ Großer Arbeitstisch aus Grauguss für dauerhafte Präzision
- ▶ Einfache Handhabung durch Bedienelemente und Drehzahlanzeige an der Maschinenvorderseite
- ▶ Fräsanschlag mit Feineinstellung und Aluminiumschlagbacken serienmäßig
- ▶ Leistungsstarke Industriemotoren
- ▶ Fräsanschlag mit Kurbel-/Handradverstellung von der Frontseite aus mit numerischer Anzeige



Fräsanschlag mit Kurbelverstellung

- Komfortable Bedienung
- Schnelles und präzises Einstellen



CASADEI F 25-FK

CASADEI F 25 M LL-FK

Abb. zeigt **Option**
Schwenkeinrichtung für Fräsanschlag

Bedienfeld manuelle Ausführung (CASADEI F 25-FK / CASADEI F 25 LL-FK)

- Die manuellen Modelle sind bequem und einfach über Handräder an der Maschinenfront verstellbar
- Numerische Anzeigen geben Wert für die Spindelhöhe und Spindelschwenkung an
- Die eingestellte Drehzahl wird über LEDs auf dem Bedienfeld angezeigt
- Rechts-Linkslauf der Frässpindel

F 25 LL-FK

statt € 16.450,00 zzgl. USt.

13.449,-

€ 16.004,31 inkl. USt.

Art.-Nr. 5220728

F 25-FK

statt € 14.350,00 zzgl. USt.

12.069,-

€ 14.362,11 inkl. USt.

Art.-Nr. 5220729

F 25 M LL-FK

statt € 18.950,00 zzgl. USt.

15.499,-

€ 18.443,81 inkl. USt.

Art.-Nr. 5220730

Technische Daten		CASADEI F 25-FK	CASADEI F 25 LL-FK CASADEI F 25 M LL-FK
Abmessungen Arbeitstisch (L x B) ca.	mm	1.200 x 810	2.500 x 810
Wechselspindel	MK	4	4
Frässpindel-Schwenkbereich	°	±45°	±45°
Nutzlänge der Spindel	mm	140 ²⁾ / 180 ³⁾	140 ²⁾ / 180 ³⁾
Frässpindelhub	mm	90	90
Werkzeug-Ø Profilieren max.	mm	250	250
Zapfenwerkzeug-Ø max.	mm	350	350
Formfräswerkzeug-Ø max.	mm	160	160
Werkzeug-Ø absenkbar max.	mm	320 x 60	320 x 60
Drehzahlen, 5-stufig	min ⁻¹	3.000 - 10.000	3.000 - 10.000
Absaugstutzen-Ø Anschlag	mm	120	120
Absaugstutzen-Ø unter dem Tisch	mm	2 x 80	2 x 80
Motorleistung ~50 Hz / S6-40%	kW/V	7 / 400	7 / 400
Gewicht ca.	kg	480	510
Transportverpackungspauschale ¹⁾		TVP2 = 45,00 €	TVP2 = 45,00 €
Transportzuschlag ¹⁾		TPZ500 = 88,00 €	TPZ500 = 88,00 €

Ausstattung	F 25-FK	F 25 LL-FK	F 25 M LL-FK
Verstärkter Hauptmotor 7,0 kW	✓	✓	✓
Rechts-Linkslauf der Frässpindel	✓	✓	✓
Tischverlängerung links und rechts und ausziehbarer Werkstückauflage (2.500 mm Breite)		✓	✓
Frässpindel motorisch höhenverstell- und schwenkbar			✓

CASADEI F 255 A – Tischfräse für höchste Ansprüche mit komfortabler Ausstattung. Ausgestattet mit Elektrospindel-Direktantrieb, stufenloser Drehzahl von 900 - 12.000 min⁻¹ und schwenkbarer Frässpindel von ± 45,5°

- ▶ Hochstabile Stahl-Graugusskonstruktion
- ▶ Großer Arbeitstisch aus Grauguss
- ▶ Elektrospindel mit wartungsfreiem Direktantrieb garantiert höchste Präzision durch maximale Laufruhe
- ▶ Maximale Leistung steht bereits ab 3.400 min⁻¹ an
- ▶ Präzisionsaggregate und hohes Eigengewicht
- ▶ Rapid-Tischeinlage, stufenlos manuell verstellbar auf Werkzeugdurchmesser (optional elektronisch positionierbar)
- ▶ Serienmäßig mit Rechts-Linkslauf mit elektronischer Blockierung bei Werkzeugwechsel
- ▶ Stufenlose Drehzahl über Inverter
- ▶ Drehzahl-Digitalanzeige an der Frontseite
- ▶ Wechselspindel MK 5
- ▶ Bedienelemente an der Vorderseite
- ▶ Automatischer Stern-Dreieck-Anlauf
- ▶ Automatische Motorbremse
- ▶ Anschluss für Vorschubapparat



Option

- *Auswechselbare Spindel Version HSK, Art.-Nr. 5256214*

Schwenkeinrichtung Fräsanschlag

- *Bequem abschwenkbar vom Arbeitstisch*
- *Für kürzere Rüstzeiten*



F 255 A3 PL Aktion

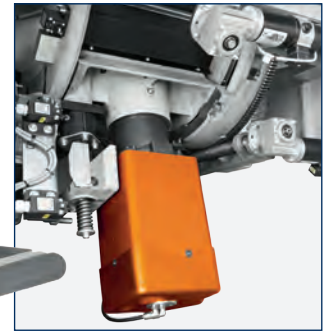

- *schwenkbare Elektrospindel*

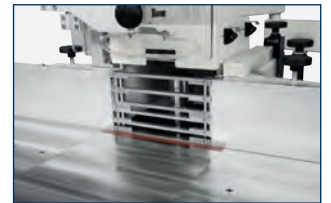

- *F 255 A3 PL Aktion mit Aluminium-Tisch mit Verbindungsstegen (Supersafe System)*

F 255 A2
statt € 27.550,00 zzgl. USt.
21.999,-
€ 26.178,81 inkl. USt.
Art.-Nr. 5222102

F 255 A3 PL Aktion
statt € 33.390,00 zzgl. USt.
26.799,-
€ 31.890,81 inkl. USt.
Art.-Nr. 5222104

Technische Daten		CASADEI F 255 A
Abmessungen Arbeitstisch (L x B) ca.	mm	1.200 x 780
Wechselspindel	MK	5
Frässpindel-Schwenkbereich	°	±45,5
Nutzlänge der Spindel	mm	140 ²⁾ / 180 ³⁾
Frässpindelhub	mm	130
Werkzeug-Ø Profilieren max.	mm	250
Zapfenwerkzeug-Ø max.	mm	300 ²⁾ / 350 ³⁾
Formfräswerkzeug-Ø max.	mm	160
Werkzeug-Ø absenkbar max.	mm	300 x 80
Drehzahlen, stufenlos	min ⁻¹	900 – 12.000
Absaugstutzen-Ø Anschlag	mm	120
Absaugstutzen-Ø Maschinenständer	mm	2 x 100
Absaugstutzen-Ø Zwangskühlung E-Spindel	mm	100
Motorleistung ~50 Hz / S6-40%	kW/V	7,5 / 400
Gewicht ca.	kg	950
Transportverpackungspauschal¹⁾		TVP2 = 45,00 €
Transportzuschlag¹⁾		TPZ1000 = 148,50 €

Ausstattung	F 255 A2	F 255 A3 PL Aktion
Fräsanschlag mit Feineinstellung, linear verstellbar über Handräder von der Bedienerfront aus	✓	
Elektronisch positionierbare Spindelhöhe		✓
Spindelschwenkung und Fräsanschlag und schwenkbarem Bedienpult auf Augenhöhe		✓
Aluminiumanschlagbacken Super-Safe, Wegschwenkeinrichtung Fräsanschlag		✓
Elektronische Positionierung der Rapid-Tischeinlage		✓
Seitliche Tischverlängerungen (Gesamtbreite 2.540 mm)		✓
Materialrolle und ausziehbarer Werkstückauflage		✓

Vorschubapparate für Tischfräsen

- ▶ Gleichmäßige Vorschubgeschwindigkeit ohne Kraftverlust
- ▶ Rechts- und Linkslauf
- ▶ Inklusive Stativ, individuell schwenk- und einstellbar für horizontalen und vertikalen Einsatz
- ▶ Geschwindigkeiten stufenlos einstellbar über Drehknopf
- ▶ Geschwindigkeitsübertragung durch Kegelscheiben-Riemenantrieb
- ▶ VSA 4V, VSA 4V DC und VSA 400 DC: Mit stufenloser Geschwindigkeitsregulierung



VSA 2032

Stativ 1050 **Drei Rollen**

Vier Geschwindigkeiten



VSA 2048L

Stativ 1050 **Vier Rollen**

Acht Geschwindigkeiten



VSA 2048L PLUS

Stativ 1050 PLUS mit hochwertigen Klemmhebeln und Zählwerk

Vier Rollen **Acht Geschwindigkeiten**



VSA 4V

Vier Rollen **Stufenlos einstellbar über Drehknopf**

Stativ 1050 PLUS mit hochwertigen Klemmhebeln und Zählwerk



VSA 4V DC

Vier Rollen **Stufenlos einstellbar über Drehknopf und digitaler Anzeige**

Stativ 1050 PLUS mit hochwertigen Klemmhebeln und Zählwerk



VSA 400DC

Vier Rollen **Stufenlos einstellbar über Drehknopf**

Stativ



Zubehör VSA 2038 / 2048 / 4 V / 4 V DC	Art.-Nr.	€ zzgl. USt.
Wegklappvorrichtung	5119511	235,00
Vorschubrolle-Ø 120 mm (Breite 60mm) 50 Shore	5119525	24,00
Ersatzrolle-Ø 120 mm (Breite 60 mm) 50 Shore ohne Felge	5119526	13,50
Vorschubrolle-Ø 120 mm (Breite 60 mm) 40 Shore für glatte Oberflächen	5119527	48,50
Vorschubrolle-Ø 118 mm (Breite 50 mm) 65 Shore für raue Oberflächen	5119528	35,00

Zubehör VSA 2032	Art.-Nr.	€ zzgl. USt.
Wegklappvorrichtung	5119510	219,00
Vorschubrolle Ø80mm (Breite 28mm)	5119520	20,90

Zubehör Stativ	Art.-Nr.	€ zzgl. USt.
Stativ 1050	5119500	399,00
Stativ 1050 PLUS	5119505	519,00

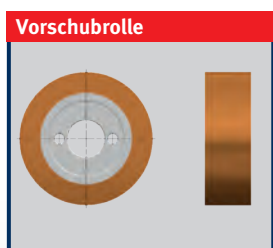

VSA 2038L statt € 1.069,00 zzgl. USt.	VSA 2048L statt € 1.239,00 zzgl. USt.				
999,- € 1.188,81 inkl. USt. Art.-Nr.: 5119038	1.149,- € 1.367,31 inkl. USt. Art.-Nr.: 5119048				
VSA 2032 statt € 625,00 zzgl. USt.	VSA 2038L Plus statt € 1.199,00 zzgl. USt.	VSA 2048L Plus statt € 1.355,00 zzgl. USt.	VSA 4V statt € 1.739,00 zzgl. USt.	VSA 4V DC statt € 1.929,00 zzgl. USt.	VSA 400 DC statt € 1.455,00 zzgl. USt.
579,- € 689,01 inkl. USt. Art.-Nr.: 5119032	1.099,- € 1.307,81 inkl. USt. Art.-Nr.: 5119039	1.259,- € 1.498,21 inkl. USt. Art.-Nr.: 5119049	1.549,- € 1.843,31 inkl. USt. Art.-Nr.: 5119104	1.779,- € 2.117,01 inkl. USt. Art.-Nr.: 5119114	1.279,- € 1.522,01 inkl. USt. Art.-Nr.: 5110403

Technische Daten		VSA 2032	VSA 2038L/L Plus	VSA 2048L/L Plus	VSA 4V*	VSA 4V DC*	VSA 400 DC
Ausladung max.	mm	660	1.050	1.050	1.050	1.050	1.050
Vorschubrollen	St.	3	3	4	4	4	4
Rollen-Ø	mm	80	120	120	120	120	120
Rollenbreite	mm	28	60	60	60	60	60
Federweg der Rollen	mm	15	20	20	20	20	18
Geschwindigkeiten	m/min	4/8/9/18 (4 Stufen)	2/4/5,5/6,5/ 11/13/16,5/33 (8 Stufen)	2/4/5,5/6,5/ 11/13/16,5/33 (8 Stufen)	3 - 18 stufenlos, mechanisch	0,5 - 25 stufenlos, elektronisch	2 - 22 stufenlos, elektronisch
Motorleistung ~50 Hz	W/V	180 / 400	750 / 400	750 / 400	750 / 400	750 / 400	375 / 400
Abmessungen (L x B x H) ca.	mm	1.222 x 152 x 566	1.523 x 220 x 540	1.665 x 220 x 540	1.670 x 206 x 540	1.670 x 220 x 540	643 x 245 x 315
Gewicht ca.	kg	32,5	69,5 / 71,5	73,5 / 75,5	75,5	78,5	67,5

minimax hbs s 45n - Präzisions-Holzbandsäge für den professionellen Anwender

- ▶ Extrem stabile verwindungssteife Bauweise
- ▶ Perfekte Laufruhe durch hohes Eigengewicht
- ▶ Integrierte Blattspannungsanzeige
- ▶ Graugusstisch schwenkbar
- ▶ Schnelle und präzise Schnitthöhenverstellung
- ▶ Sägebandpräzisionsführung oben und unten
- ▶ Schwungradneigung und Bandspannung durch Schnellverstellung
- ▶ Große, gewuchtete Grauguss-Schwungräder mit Gummibandagen sorgen für gleichmäßigen und perfekten Rundlauf und hohe Laufruhe
- ▶ Hohe Leistungsreserven

300 mm
Schnitthöhe
3,0 kW
Motor



MADE IN ITALY



• Sägertisch mit Schwenkeinrichtung aus Grauguss, schwenkbar bis 20°



• Sägeband-Präzisionsführung oben und unten

minimax hbs s 45n
statt € 3.125,00 zzgl. USt.

2.549,-

€ 3.033,31 inkl. USt.

Art.-Nr.: 5505045

Technische Daten		minimax hbs s 45n
Abmessungen Tisch (L x B)	mm	600 x 520
Bandgeschwindigkeit	m/sek.	16
Schwungrad-Ø	mm	450
Schnitthöhe max.	mm	300
Schnittbreite max.	mm	440
Sägebandlänge	mm	3.689
Sägetischneigung	°	0 - 20
Absaugstutzen-Ø	mm	120
Motorleistung ~ 50 Hz S6 - 40%	kW/V	3,0 / 400
Abmessungen (L x B x H) ca.	mm	830 x 780 x 1.860
Gewicht ca.	kg	200
Transportverpackungspauschale ¹⁾		TVP1 = 29,00 €

Zubehör	Art.-Nr.	€ zzgl. USt.
Gehrungsanschlag -45° bis +45°	5515046	75,00
Universal-Fahrwerk UF230 (230 kg Belastbarkeit)	6190230	59,00

Sägebänder für minimax hbs s 45n			
Länge x Breite x Stärke	Zahnteilung	Art.-Nr.	€ zzgl. USt.
Holz 3.689 x 6 x 0,65 mm	6	5160451	20,90
Holz 3.689 x 10 x 0,5 mm	4	5160452	20,90
Holz 3.689 x 16 x 0,5 mm	4	5160453	20,90
Holz 3.689 x 20 x 0,5 mm	4	5160454	20,90

UF 300 – Universalfahrwerk mit 300 kg Tragkraft

- ▶ Fahrgestell mit variabel einstellbarer Stellfläche
- ▶ Für den leichten Transport und Standortwechsel von Maschinen
- ▶ Sichere und stabile Konstruktion
- ▶ Viele verschiedene Stellflächengrößen über Lochraster möglich
- ▶ Leicht manövrierbar aufgrund zwei um 360° drehbarer Lenkrollen
- ▶ Schneller und einfacher Zusammenbau

unicraft
Werkstatttechnik



Räder um 360° drehbar

Technische Daten		UF 300
Tragkraft	kg	300
Stellfläche quadratisch min.	mm	345 x 345
Stellfläche quadratisch max.	mm	730 x 730
Lochabstand	mm	25,4
Gewicht ca.	kg	9

UF 300

zzgl. USt.

105,-

€ 124,95 inkl. USt.

Art.-Nr. 6190300

¹⁾ Erläuterung der Verpackungszuschläge siehe Rückseite, Angaben zu TVP zzgl. USt.

Serie HBS 540 AS - HBS 940 AS – Präzisions-Holzbandsägen für den Profi mit maximaler Schnittleistung und vielen Ausstattungsoptionen

- ▶ Besonders schwere Ausführung mit hohem Eigengewicht für maximale Laufruhe
- ▶ Besonders ruhiger und präziser Lauf dank verwindungsstiftem Maschinengehäuse
- ▶ Großer Guss-Parallelanschlag mit Rundstangenführung, leicht verschiebbar
- ▶ Guss-Schwungräder mit Gummibelag und Reinigungsbürste

- ▶ Großer Grauguss-Sägetisch, schwenkbar mit geschliffener und polierter Oberfläche
- ▶ Präzise Schnitthöhenverstellung über Zahnstange mit Millimeterskala
- ▶ Endschaltesicherte Türen
- ▶ Selbstbremsender Motor
- ▶ Zwei Absaugstutzen

i STÄRKERE MOTOREN ALS OPTION AUF ANFRAGE VERFÜGBAR!

für	Sägebänder L x B x Stärke	ZpZ	Art.-Nr.	€ zzgl. USt.
HBS 540 AS	4.250 x 20 x 0,6 mm	3	5160541	22,50
HBS 640 AS	4.780 x 25 x 0,6 mm	3	5160641	24,50
HBS 740 AS	5.400 x 25 x 0,7 mm	3	5160741	26,50
HBS 840 AS	6.090 x 30 x 0,7 mm	3	5160841	29,50
HBS 940 AS	6.690 x 30 x 0,8 mm	3	5160941	32,90



HBS 740 AS

Präzisionsführung



- Hochwertige Sägebandführung

Sägebandspannungs-Anzeige



- Am Maschinenrahmen integrierte Anzeige der Sägebandspannung für verschiedene Bandbreiten

Zubehör



- Fahrwerk Art. Nr. 5161048

Zubehör



- Kreisschneide- und Schleifeinrichtung)

Zubehör	Art.-Nr.	€ zzgl. USt.
Fahrwerk HBS 540 AS / 640 AS	5161048	219,00
Gehrungsanschlag:		
klein HBS 540 AS - 740 AS	5161045	145,00
klein HBS 840 - 940 AS	5161080	145,00
groß HBS 540 AS - 740 AS	5161046	270,00
groß HBS 840 - 940 AS	5161081	269,00
Kreisschneide- und Schleifeinrichtung:		
für HBS 540 AS - 740 AS	5161047	509,00
für HBS 840 - 940 AS	5161082	509,00

HBS 540 AS	HBS 640 AS	HBS 740 AS	HBS 840 AS	HBS 940 AS
statt € 5.050,00 zzgl. USt.	statt € 6.050,00 zzgl. USt.	statt € 7.100,00 zzgl. USt.	statt € 8.850,00 zzgl. USt.	statt € 10.200,00 zzgl. USt.
4.499,-	5.349,-	6.399,-	7.999,-	8.999,-
€ 5.353,81 inkl. USt.	€ 6.365,31 inkl. USt.	€ 7.614,81 inkl. USt.	€ 9.518,81 inkl. USt.	€ 10.708,81 inkl. USt.
Art.-Nr.: 5152154	Art.-Nr.: 5152164	Art.-Nr.: 5152174	Art.-Nr.: 5152184	Art.-Nr.: 5152194

Technische Daten		HBS 540 AS	HBS 640 AS	HBS 740 AS	HBS 840 AS	HBS 940 AS
Abmessungen Tisch (L x B x H)	mm	720 x 520 x 860	870 x 620 x 840	1.000 x 720 x 980	1.160 x 820 x 1.020	1.300 x 820 x 1.060
Schnittgeschwindigkeiten	m/min	1.650	1.660	1.570	1.560	1.620
Schwungrad-Ø	mm	540	640	740	840	940
Schnitthöhe max.	mm	350	400	450	520	560
Schnittbreite max.	mm	520	620	720	820	910
Sägebandlänge	mm	4.260	4.780	5.400	6.090	6.690
Sägebandstärke min./max.	mm	0,5 / 0,6	0,5 / 0,6	0,6 / 0,7	0,7 / 0,8	0,8 / 0,9
Präzisionsführung		oben / unten	oben / unten	oben / unten	oben / unten	oben / unten
Sägetischneigung	°	0 - 20	0 - 15	0 - 15	0 - 15	0 - 15
Motorleistung ~50 Hz	kW/V	1,5 / 400	2,2 / 400	3,0 / 400	5,5 / 400	5,5 / 400
Abmessungen (L x B x H) ca.	mm	870 x 620 x 1.970	1.050 x 720 x 2.180	1.180 x 820 x 2.430	1.410 x 920 x 2.650	1.550 x 920 x 2.900
Gewicht ca.	kg	240	320	510	730	860
Transportverpackungsp. ¹⁾		VPA20 = 62,00 €	VPA20 = 62,00 €	VPA21 = 125,00 €	VPA21 = 125,00 €	VPA22 = 159,00 €
Transportzuschlag ²⁾		TPZ300 = 59,50 €	TPZ400 = 77,00 €	TPZDF1 = 275,00 €	TPZDF1 = 275,00 €	TPZDF1 = 275,00 €

Vermerk: Tisch, Motor und Schalter müssen vor Ort montiert werden

1) Beim Kauf fallen zusätzliche Verpackungskosten für eine Lattenkiste an, Angaben zu Preisen zzgl. USt. 2) nicht nachrüstbar, nur bei Bestellung Neumaschine

Unverbindliche Aktionspreise
Lieferbedingungen siehe Rückseite

Serie HBS 513 S - HBS 813 S – Präzisions-Holzbandsägen mit großer Schnittleistung für den Profi

- ▶ Schwere Ausführung mit hohem Eigengewicht für maximale Laufruhe
- ▶ Besonders ruhiger und präziser Lauf dank verwindungsstiftem Maschinengehäuse
- ▶ Präzise einstellbarer Alu-Parallelanschlag
- ▶ Guss-Schwungräder mit Gummibelag und Späneabstreifbürste
- ▶ Großer Grauguss-Sägetisch, schwenkbar mit geschliffener und polierter Oberfläche
- ▶ Präzise Schnitthöhenverstellung über Zahnstange mit Millimeterskala
- ▶ Zwei Absaugstutzen
- ▶ Mit hochwertiger Sägebandführung



HBS 613 S

Lieferumfang:

- Gehrungsanschlag
- Sägeband
- Schiebestock
- Alu-Parallelanschlag

Parallelanschlag



- Präzise einstellbarer Alu-Parallelanschlag
- Mit Schnellklemmung und leicht ablesbarer Millimeterskala

Sägebandführung



- Hochwertige Sägebandführung

Schwungräder



- Schwungräder aus Grauguss mit Spezialbelag auf den Laufflächen

Schnellspannsystem



- Exzenter-Schnellspannhebel
- Die eingestellte Bandspannung wird dabei nicht verändert

HBS 513 S	HBS 613 S	HBS 713 S	HBS 813 S
statt € 3.099,00 zzgl. USt.	statt € 3.599,00 zzgl. USt.	statt € 4.299,00 zzgl. USt.	statt € 5.899,00 zzgl. USt.
2.699,-	3.099,-	3.699,-	4.999,-
€ 3.211,81 inkl. USt.	€ 3.687,81 inkl. USt.	€ 4.401,81 inkl. USt.	€ 5.948,81 inkl. USt.
Art.-Nr.: 5150513	Art.-Nr.: 5150613	Art.-Nr.: 5150713	Art.-Nr.: 5150813

Sägebänder Holz für HBS 513 S	L x B x Stärke	ZpZ	Art.-Nr.	€ zzgl. USt.
4.100 x 10 x 0,5 mm	4	5169110	20,90	
4.100 x 16 x 0,5 mm	4	5169116	21,50	
4.100 x 20 x 0,5 mm	4	5169120	21,90	
4.100 x 30 x 0,6 mm	3	5169130	22,90	

Sägebänder Holz für HBS 613 S	L x B x Stärke	ZpZ	Art.-Nr.	€ zzgl. USt.
4.590 x 10 x 0,5 mm	4	5169210	22,50	
4.590 x 16 x 0,6 mm	3	5169216	22,90	
4.590 x 20 x 0,7 mm	3	5169220	23,50	
4.590 x 30 x 0,7 mm	3	5169230	24,50	

Sägebänder Holz für HBS 713 S	L x B x Stärke	ZpZ	Art.-Nr.	€ zzgl. USt.
5.020 x 10 x 0,6 mm	4	5169310	23,50	
5.020 x 16 x 0,6 mm	3	5169316	24,50	
5.020 x 20 x 0,7 mm	3	5169320	24,90	
5.020 x 25 x 0,8 mm	2	5169325	25,50	
5.020 x 30 x 0,8 mm	3	5169330	26,90	

Sägebänder Holz für HBS 813 S	L x B x Stärke	ZpZ	Art.-Nr.	€ zzgl. USt.
5.611 x 10 x 0,6 mm	4	5169410	24,90	
5.611 x 16 x 0,7 mm	4	5169416	26,50	
5.611 x 20 x 0,7 mm	3	5169420	26,90	
5.611 x 25 x 0,9 mm	3	5169425	27,50	
5.611 x 32 x 0,9 mm	2	5169432	27,50	

Technische Daten		HBS 513 S	HBS 613 S	HBS 713 S	HBS 813 S
Abmessungen Tisch (L x B x H)	mm	640 x 500 x 920	640 x 500 x 920	900 x 700 x 940	900 x 700 x 1.050
Verbreiterung (L x B)	mm	500 x 150	610 x 200	700 x 200	700 x 200
Schnittgeschwindigkeiten	m/min	1.320	1.560	1.560	1.080
Schwungrad-Ø	mm	510	610	710	810
Schnitthöhe 90° / 45° max.	mm	350 / 258	430 / 258	430 / 200	470 / 285
Schnittbreite ohne Anschlag	mm	500	600	700	800
Schnittbreite mit Anschlag	°	415	495	595	595
Sägebandlänge	mm	4.100	4.590	5.020	5.610
Sägetischneigung ²⁾	°	0 – 45	0 – 45	0 – 45	0 – 45
Abgabeleistung ~ 50 Hz	kW/V	3,5/ 400	4,0/ 400	4,0/ 400	5,5/ 400
Abmessungen (L x B x H) ca.	mm	1150 x 950 x 2000	1250 x 1015 x 2150	1500 x 975 x 2260	1600 x 1000 x 2500
Gewicht ca.	kg	295	337	400	480
Transportzuschlag ¹⁾		TPZ300 = 59,50 €	TPZ400 = 77,00 €	TPZ400 = 77,00 €	TPZ600 = 110,00 €

Präzisionsführung



Abb. zeigt HBS 431 (IE2)/
433 (IE3)/533 (IE3)

- Leicht einstellbare, hochwertige Sägebandführung

Exzenter-Schnellspann-System



- Sägebandschnellspannung über Exzenterhebel auf der Maschinenrückseite



- HBS 351 (IE2) mit hochwertiger Sägebandführung
- Mit Führungsrollen
- Leicht einstellbar
- Praktisch wartungsfrei



- Aluminum-Parallelanschlag mit Exzenter Schnellklemmung
- Leicht ablesbare Millimeter-skala und integrierte Lupe

Kreisschneide-
einrichtung
HBS 431 (IE2)
HBS 433 (IE3)
HBS 533 (IE3)

Art.-Nr.: 5152001,
€ 72,50 zzgl. USt.

Zubehör



**Serie HBS 513 - HBS 533 - Präzisions-Holzbandsägen.
TOP in Qualität, Verarbeitung und Preis-Leistungs-Verhältnis**

- ▶ Besonders ruhiger und präziser Lauf dank eines verwindungsfreien Maschinengehäuses
- ▶ Grauguss-Sägetisch mit präzise geschliffener und polierter Oberfläche
- ▶ Komfortable Lasereinrichtung
- ▶ Schnelle Schnitthöhenverstellung über Drehknopf und Zahnstange mit Millimeterskala
- ▶ Leichtgängiger Aluminium-Parallelanschlag mit Exzenter Schnellklemmung und Lupe
- ▶ Gehrungswinkelanschlag, beidseitig um 60° verstellbar
- ▶ Lasereinrichtung zur Schnittlinienmarkierung
- ▶ Zwei Geschwindigkeiten



HBS 351 (IE2)



HBS 431 (IE2)/HBS 433 (IE3)



HBS 533 (IE3)

**Lieferumfang
HBS 351 (IE2) SET:**
Je 1 x Sägeband
· 2.562 x 6 x 0,65 mm; 6 ZpZ
· 2.562 x 10 x 0,5 mm; 4 ZpZ
· 2.562 x 16 x 0,5 mm; 4 ZpZ

HBS 351 (IE2) SET
statt € 1.398,50 zzgl. USt.
1.149,-
€ 1.367,31 inkl. USt.
Art.-Nr.: 5150035SET

**Lieferumfang
HBS 431 (IE2)/433 (IE3) SET:**
Je 1 x Sägeband
· 3.345 x 6 x 0,65 mm; 6 ZpZ
· 3.345 x 16 x 0,5 mm; 4 ZpZ
· 3.345 x 25 x 0,5 mm; 4 ZpZ

HBS 431 (IE2) SET
statt € 2.435,90 zzgl. USt.
1.969,-
€ 2.343,11 inkl. USt.
Art.-Nr.: 5150041SET

HBS 433 (IE3) SET
statt € 2.455,90 zzgl. USt.
1.999,-
€ 2.378,81 inkl. USt.
Art.-Nr.: 5150043SET

**Lieferumfang
HBS 533 (IE3) SET:**
Je 1 x Sägeband
· 3.865 x 10 x 0,5 mm; 4 ZpZ
· 3.865 x 20 x 0,5 mm; 4 ZpZ
· 3.865 x 25 x 0,5 mm; 4 ZpZ

HBS 533 (IE3) SET
statt € 3.011,50 zzgl. USt.
2.439,-
€ 2.902,41 inkl. USt.
Art.-Nr.: 5150053SET

Technische Daten		HBS 351 (IE2)	HBS 431 (IE2)	HBS 433 (IE3)	HBS 533 (IE3)
Abmessungen Tisch (L x B x H)	mm	500 x 356 x 1.065	610 x 431 x 950	610 x 431 x 950	535 x 535 x 945
Schnittgeschwindigkeiten	m/min	650/400	900/450	900/450	850/430
Schwungrad-Ø	mm	356	430	430	530
Schnitthöhe max.	mm	200	270	270	270
Schnittbreite mit / ohne Anschlag max.	mm	321 / 346	370 / 410	370 / 410	474 / 514
Sägebandlänge	mm	2.562	3.345	3.345	3.865
Präzisionsführung 3-Rollen		oben / unten	oben / unten	oben / unten	oben / unten
Sägetischneigung ²⁾	°	-10 - +45	-10 - +45	-10 - +45	-10 - +45
Absaugstutzen-Ø	mm	120	2 x 120	2 x 120	2 x 120
Motorleistung ~50 Hz	kW/V	0,55 / 230	1,5 / 230	1,5 / 400	2,25 / 400
Abmessungen (L x B x H) ca.	mm	770 x 755 x 1.750	820 x 800 x 1.852	820 x 800 x 1.852	1.020 x 880 x 1.982
Gewicht ca.	kg	88,5	162	159	187
Transportverpackungspauschale ¹⁾		-	-	-	TVP1 = 29,00 €

Sägebänder für HBS 351 (IE2)				€ zzgl.	Sägebänder für HBS 431 (IE2) / HBS 433 (IE3)				€ zzgl.	Sägebänder für HBS 533 (IE3)				€ zzgl.
Länge x Breite x Stärke	ZpZ	Art.-Nr.	USt.		Länge x Breite x Stärke	ZpZ	Art.-Nr.	USt.		Länge x Breite x Stärke	ZpZ	Art.-Nr.	USt.	
Holz 2.562 x 6 x 0,65 mm	6	5160359	16,90		Holz 3.340 x 6 x 0,65 mm	6	5160431	19,90		Holz 3.865 x 10 x 0,5 mm	4	5160531	21,50	
Holz 2.562 x 10 x 0,5 mm	4	5160360	16,90		Holz 3.340 x 10 x 0,5 mm	4	5160432	19,90		Holz 3.865 x 16 x 0,5 mm	4	5160532	21,50	
Holz 2.562 x 12 x 0,5 mm	4	5160361	16,90		Holz 3.340 x 16 x 0,5 mm	4	5160433	19,90		Holz 3.865 x 20 x 0,5 mm	4	5160533	21,50	
Holz 2.562 x 16 x 0,5 mm	4	5160362	16,90		Holz 3.340 x 20 x 0,5 mm	4	5160434	19,90		Holz 3.865 x 25 x 0,5 mm	4	5160534	21,50	
					Holz 3.340 x 25 x 0,5 mm	4	5160435	19,90						

HBS 533 S / HBS 633 S – Präzisions-Holzbandsäge in schwerer Profi-Ausführung mit Sägeband-Schnellspannsystem für den professionellen Anwender

- ▶ Ruhiger und präziser Lauf dank verwindungsfreiem Maschinengehäuse
- ▶ Schwere Profi-Ausführung mit hohem Eigengewicht für maximale Laufruhe
- ▶ Großdimensionierter Grauguss-Sägetisch aus einem Stück, schwenkbar mit geschliffener und polierter Oberfläche
- ▶ Lasereinrichtung zur Schnittlinienmarkierung
- ▶ Schnelle und präzise Schnitthöhenverstellung über Handrad und Zahnstange mit Millimeterskala
- ▶ Großer Guss-Parallelanschlag
- ▶ Winkelanschlag
- ▶ Tischneigung über Zahnstange und Handrad



HBS 533 S (IE3)



HBS 633 S (IE3)

• Serienmäßig mit Laser-Einrichtung zur schnellen und präzisen Anzeige der Schnittlinie

• Sichtfenster zur Überprüfung des Sägebandlaufs

• Schwungräder aus Grauguss mit Spezialbelag auf den Laufflächen

Lieferumfang HBS 533 S (IE3) SET:
 Je 1 x Sägeband Holz
 • 4.190 x 10 x 0,5 mm; 4 ZpZ
 • 4.190 x 20 x 0,5 mm; 4 ZpZ
 • 4.190 x 25 x 0,5 mm; 4 ZpZ

HBS 533 S (IE3) SET
 statt € 4.164,50 zzgl. USt.
3.399,-
 € 4.044,81 inkl. USt.
 Art.-Nr.: 5150054SET

Lieferumfang HBS 633 S (IE3) SET:
 Je 1 x Sägeband Holz
 • 4.600 x 10 x 0,5 mm; 4 ZpZ
 • 4.600 x 20 x 0,5 mm; 4 ZpZ
 • 4.600 x 25 x 0,5 mm; 4 ZpZ

HBS 633 S (IE3) SET
 statt € 5.168,50 zzgl. USt.
4.199,-
 € 4.996,81 inkl. USt.
 Art.-Nr.: 5150063SET

Technische Daten		HBS 533 S (IE3)	HBS 633 S (IE3)
Abmessungen Tisch (L x B x H)	mm	750 x 530 x 900	830 x 600 x 830
Schnittgeschwindigkeiten	m/min	1.400	1.615
Schwungrad-Ø	mm	530	630
Schnitthöhe max.	mm	350	400
Schnittbreite mit /ohne Anschlag max.	mm	465 / 510	570 / 610
Sägebandlänge	mm	4.190	4.600
Präzisionsführung		oben / unten	
Sägetischneigung ²⁾	°	0 – 45	
Absaugstutzen-Ø	mm	2 x 120	
Motorleistung~50 Hz	kW/V	4,1 / 400	
Gewicht ca.	kg	285	378
Abmessungen (L x B x H) ca.	mm	998 x 800 x 1.987	1.190 x 820 x 2.063
Transportverpackungsp. ¹⁾		TVP1 = 29,00 €	

Sägebänder für 533 S (IE3)				€ zzgl. USt.
Länge x Breite x Stärke	ZpZ	Art.-Nr.		USt.
Holz 4.190 x 10 x 0,5 mm	4	5160535	22,50	
Holz 4.190 x 16 x 0,5 mm	4	5160536	22,50	
Holz 4.190 x 20 x 0,5 mm	4	5160537	22,50	
Holz 4.190 x 25 x 0,5 mm	4	5160538	22,50	

Sägebänder für HBS 633 S (IE3)				€ zzgl. USt.
Länge x Breite x Stärke	ZpZ	Art.-Nr.		USt.
Holz 4.600 x 10 x 0,5 mm	4	5160631	24,50	
Holz 4.600 x 16 x 0,5 mm	4	5160632	24,50	
Holz 4.600 x 20 x 0,5 mm	4	5160633	24,50	
Holz 4.600 x 25 x 0,5 mm	4	5160634	24,50	
Holz 4.600 x 30 x 0,6 mm	3	5160635	24,50	



Präzisionsführung

- Hochwertige Sägebandführung
- Oben und unten
- Mit Feineinstellung



Schnellspann-System

- Exzenter-Schnellspannhebel
- Die Spannungsgrundeinstellung wird dabei nicht verändert
- Integrierte Sägeband-Spannungsanzeige



Profi-Sägetischführung

- Massiver Sägetisch verstellbar leicht und bequem über eine Handrad-Zahnstangenführung
- Neigung stufenlos von 0° bis 45° einstellbar
- Patentierte



Doppel-Wippaufnahme

- Der Sägetisch ist auf einer Doppel-Wippaufnahme angebracht
- Einfache und schnelle Fixierung des eingestellten Neigungswinkels über Schnellspannung

HOLZKRAFT Sägebandsets

Sägebandset HBS 351 (IE2)
 Art.-Nr.: 5160363; 49,50 € zzgl. USt.
 Uni 2.562x6x0,65 mm; Z6 (5160359)
 Uni 2.562x10x0,5 mm; Z4 (5160360)
 Uni 2.562x16x0,5 mm; Z4 (5160362)

Sägebandset HBS 431 (IE2)/433 (IE3)
 Art.-Nr.: 5160436; 56,90 € zzgl. USt.
 Uni 3.340x6x0,65 mm; Z6 (5160431)
 Uni 3.340x16x0,5 mm; Z4 (5160433)
 Uni 3.340x25x0,5 mm; Z4 (5160435)

Sägebandset HBS 533 (IE3)
 Art.-Nr.: 5160539; 62,50 € zzgl. USt.
 Uni 3.865x10x0,5 mm; Z4 (5160531)
 Uni 3.865x20x0,5 mm; Z4 (5160533)
 Uni 3.865x25x0,5 mm; Z4 (5160534)

Sägebandset HBS 533S (IE3)
 Art.-Nr.: 5160540; 65,50 € zzgl. USt.
 Uni 4.190x10x0,5 mm; Z4 (5160535)
 Uni 4.190x20x0,5 mm; Z4 (5160537)
 Uni 4.190x25x0,5 mm; Z4 (5160538)

Sägebandset HBS 633 S (IE3)
 Art.-Nr.: 5160636; 69,50 € zzgl. USt.
 Uni 4.600x10x0,5 mm; Z4 (5160631)
 Uni 4.600x20x0,5 mm; Z4 (5160633)
 Uni 4.600x25x0,5 mm; Z4 (5160634)

Vibrationsdämpfer-Maschinenfuß SE 1

Abmessung: Ø/H/L 120/32/100 mm
 Belastung: max. 500 kg
 Gewinde: M 12
 Artikel Nr. 3381012
 29,90 € zzgl. USt.



²⁾ Aus sicherheitstechnischen Gründen muss ab 20° eine Haltevorrichtung /Anschlag angebracht sein, um das Verrutschen des Holzes zu verhindern! ¹⁾ Erläuterung der Verpackungszuschläge siehe Rückseite, Angaben zu TVP zzgl. USt.

minimax st 1g - kombinierte Säge-Fräsmaschine mit schwenkbarem Sägeblatt, starrer Frässpindel und Format-Schiebeschlitten aus eloxiertem Aluminium

▶ Arbeitstisch aus stark verripptem Grauguss und Untergestell aus geschweißtem Stahl garantieren Verwindungssteifigkeit und vibrationsfreies Arbeiten

▶ Zwei unabhängige Motoren für jedes Arbeitsaggregat
▶ Format-Schiebeschlitten aus eloxiertem Aluminium für höchste Schnittpräzision

▶ Schwenkbare Sägeblatt
▶ Fräsaggregat mit zwei Geschwindigkeiten
▶ Zwei unabhängige Motoren für jedes Arbeitsaggregat

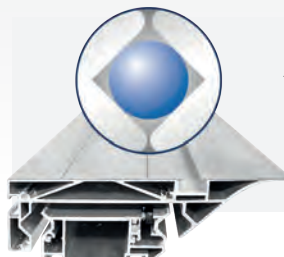
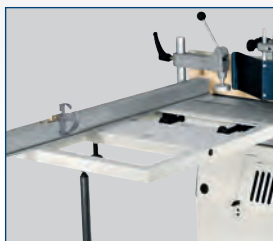

Aluminium-Schiebeschlitten

· Schiebeschlitten wird durch tausendfach bewährtes Kugelkontaktsystem hochpräzise und leichtgängig geführt

Format-Schiebeschlitten

· Mit Gradskala und Klappanschlag für Winkelschnitte bei Platten und großen Werkstücken

Sägeaggregatverstellung

· Manuelle Höhen- und Schrägverstellung des Sägeaggregats über Sterngriff
· Genaue Positionierung anhand einer Skala



mit Klappanschlag

minimax st 1g

minimax st 1g
statt € 4.550,00 zzgl. USt.
4.059,-
€ 4.830,21 inkl. USt.
Art.-Nr.: 5501048

Grauguss-Fräsaggregat

· Frässpindellagerung durch weit auseinander positionierte Präzisionskugellager, dadurch geringst- mögliche Lagerbelastung und höchstmögliche Lebensdauer
· 2 Fräsgeschwindigkeiten



Technische Daten		minimax st 1g
Besäumlänge	mm	1.200
Abmessungen Tisch (Guss) (L x B)	mm	1.040 x 224
Sägeblatt-Ø max.	mm	250
Schnitthöhe bei 90°/45° max.	mm	67 / 40
Ablängbreite max.	mm	1.200
Sägeblattschwenkung	°	90 - 45
Schnittbreite	mm	700
Drehzahl	min ⁻¹	4.000
Absaugstutzen-Ø	mm	120
Absaugstutzen-Ø Sägeblattschutz	mm	60
Tischfräse		
Spindelschwenkung	°	90 starr
Nutzlänge der Spindel	mm	72
Werkzeug-Ø max.	mm	160
Zapfenwerkzeug-Ø max.	mm	200
Werkzeug-Ø versenkbar max.	mm	150
Drehzahlen	min ⁻¹	5.000 / 7.500
Motorleistung ~50 Hz / S6 - 40%	kW/V	2 x 1,8 / 400
Gewicht ca.	kg	190
Transportverpackungspauschale¹⁾		TVP1 = 29,00 €

Sägeblattset 1	Ø mm	Bohrung	Schnittb.	Zähne	Art	Art.-Nr.	€ zzgl. USt.
250	30 mm	3,2 mm	18	Flachzahn	5260250	189,00	
250	30 mm	3,2 mm	40	Wechselzahn			
250	30 mm	3,2 mm	48	Dach Hohlzahn			

Zubehör minimax st 1g	Art.-Nr.	€ zzgl. USt.
Wendeanschlagbacken aus Aluminium 500 mm	5852000	259,00
Zapfenschneidschlitten und -haube (max. Werkzeug-Ø 200 mm)	5510037	335,00
Zubehörwagen minimax ease	5510010	709,00

minimax st 3c - kombinierte Säge-Fräsmaschine mit schwenkbarem Sägeblatt, schwenkbarer Frässpindel und Format-Schiebeschlitzen aus eloxiertem Aluminium

- ▶ Arbeitstisch aus stark verripptem Grauguss und Untergestell aus geschweißtem Stahl garantieren Verwindungssteifigkeit und vibrationsfreies Arbeiten
- ▶ Zwei unabhängige Motoren für jedes Arbeitsaggregat
- ▶ Format-Schiebeschlitzen aus eloxiertem Aluminium für höchste Schnittpräzision
- ▶ Frässpindel schwenkbar mit Rechts-Linkslauf
- ▶ Bogenfräs-Schutzhaube
- ▶ Aluminium-Anschlagbacken
- ▶ Klappanschläge
- ▶ Exzentrerspanner
- ▶ Griff für Schiebeschlitzen



minimax st 3c 23
mit 2250 mm Aluminium-
Formatschiebeschlitzen



Auf Verschleiß der
HM-Führungsbahnen



Aluminium-Schiebeschlitzen

- Schiebeschlitzen wird durch tausendfach bewährtes Kugelkontaktsystem hochpräzise und leichtgängig geführt
- Zehn Jahre HOLZKRAFT-Garantie* auf Verschleiß der gehärteten Führungsbahnen

Grauguss-Frässaggregat

- Beidseitig oben befestigt
- Obenliegende Präzisionskugellager
- Nahe am Hebelpunkt
- Drei optimal abgestufte Fräsgeschwindigkeiten



Optional (nur ab Werk)

- **Schwenkarm mit Steckdose** zur Anbringung eines Vorschubapparates
Art.-Nr.: 5510511
- **Passende Vorschubapparate** finden Sie auf Seite HK 52



Zubehör

- **Digitalanzeige für Parallelanschlag zum Nachrüsten** batteriebetrieben
• Magnetband
• 1/10 mm genau
Art.-Nr.: 5516000



minimax st 3c 16
statt € 10.190,00 zzgl. USt.
7.799,-
€ 9.280,81 inkl. USt.
Art.-Nr.: 5501050

minimax st 3c 23
statt € 10.590,00 zzgl. USt.
8.099,-
€ 9.637,81 inkl. USt.
Art.-Nr.: 5501051

minimax st 3c 26
statt € 10.950,00 zzgl. USt.
8.399,-
€ 9.994,81 inkl. USt.
Art.-Nr.: 5501053

Optional (nur ab Werk)

- **Vorritzer**
• Vorritzeinrichtung mit Sägeblatt
Art.-Nr.: 5510311



Technische Daten		minimax		
		st 3c 16	st 3c 23	st 3c 26
Besümlänge	mm	1.600	2.250	2.600
Abmessungen Tisch (Guss) (L x B)	mm	1.112 x 430		
Sägeblatt-Ø mit/ohne Vorritzer max.	mm	315		
Schnitthöhe bei 90°/45° max.	mm	100 / 70		
Ablängbreite max.	mm	2.310		
Sägeblattschwenkung	°	90 - 45		
Schnittbreite	mm	900		
Drehzahl	min ⁻¹	4.000		
Absaugstutzen-Ø	mm	120		
Absaugstutzen-Ø Sägeblattschutz	mm	60		
Tischfräse				
Spindelschwenkung	°	90 - 45		
Nutzlänge der Spindel	mm	100		
Werkzeug-Ø max.	mm	210		
Zapfenwerkzeug-Ø max.	mm	275		
Werkzeug-Ø versenkbar	mm	180		
Drehzahlen	min ⁻¹	3.500 / 7.000 / 10.000		
Motorleistung ~50 Hz / S6 - 40%	kW/V	2 x 5,0 / 400		
Gewicht ca.	kg	470		
Transportverpackungspauschale¹⁾		TVP2 = 45,00 €		

Zubehör	Art.-Nr.	€ zzgl.USt.
Gehrungsanschlag mit Klappanschlägen, Skala und Teleskopanschlag	5510378	629,00
Fahrvorrichtung	5513501	170,00
Zapfenfrästisch mit Schutzhaube	5510395	355,00
Digitalanzeige der Arbeitsbreite am Parallelanschlag <i>benötigt Montage durch Service</i> (Art.-Nr. 5516001; 132,00 € zzgl. USt.)	5516000	399,00
Zubehörwagen minimax ease	5510010	709,00
Mehrpriis-Ausstattung²⁾		
Vorritzeinrichtung mit Sägeblatt <i>benötigt Werksmontage Vorritzeinrichtung</i> (Art.-Nr.: 9002601; 50,00 €)	5510311	400,00
Mehrpriis Schwenkarm für Vorschub	5510511	635,00

1) Erläuterung der Verpackungszuschläge siehe Rückseite, Angaben zu TVP zzgl. USt. 2) nicht nachrüstbar, nur bei Bestellung Neumaschine
* Garantiebedingungen unter www.stuermer-maschinen.de oder bei Stürmer Maschinen GmbH anzufragen

minimax st 4e - kombinierte Säge-Fräsmaschine in Profi-Ausführung mit schwenkbarem Sägeblatt, schwenkbarer Frässpindel und Format-Schiebeschlitten

- ▶ Hochpräziser Format-Schiebeschlitten aus eloxiertem Aluminium, verschiedene Längen
- ▶ Großer Ausleger (1.200 x 650 mm) mit Materialrolle und ausziehbarem Aluminium-Teleskopanschlag
- ▶ Stabiles Sägeaggregat und groß dimensioniertes Doppelwiegen-Fräsggregat gewähren höchste Stabilität, Präzision, Laufruhe und lange Lebensdauer

- ▶ Säge-Parallelanschlag mit Feineinstellung
- ▶ Großer Schwenkbereich der Frässpindel nach hinten
- ▶ Drei Fräsgeschwindigkeiten, manuell verstellbar
- ▶ Rechts-Linkslauf der Frässpindel
- ▶ Feste Handräder mit integrierten Anzeigen
- ▶ Solider und präziser Maschinentisch aus Grauguss, nachgeglüht und spannungsfrei

- ▶ Zwei leistungsstarke Industriemotoren ausgelegt für den Dauereinsatz
- ▶ Abschließbarer Hauptschalter, Motorschutzschalter, Not-Aus-Schalter

Optional (nur ab Werk)

Schwenkarm mit Steckdose

- zur Anbringung eines Vorschubapparates

Art.-Nr.: 5510510

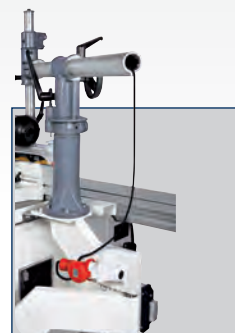

10 Jahre Garantie
Auf Verschleiß der HM-Führungsbahnen

Schiebeschlitten mit Kugelkontaktsystem

- Dauerhaft leichtgängig
- Staub- und schmutzunempfindlich durch minimalem Berührungspunkt zwischen Kugel und Trapezschiene
- 10 Jahre Holzkraft-Garantie* auf Verschleiß der HM-Führungsbahnen



minimax st 4e

minimax st 4e 27

statt € 14.490,00 zzgl. USt.

11.999,-

€ 14.278,81 inkl. USt.

Art.-Nr.: 5501069

minimax st 4e 33

statt € 14.890,00 zzgl. USt.

12.199,-

€ 14.516,81 inkl. USt.

Art.-Nr.: 5501070

Optional (nur ab Werk)

Vorritzer

- Vorritzereinrichtung mit separatem Motor, mit Sägeblatt-Ø 100 mm

Art.-Nr.: 5510406



Passende Vorschubapparate finden Sie auf Seite HK 52

Technische Daten		minimax st 4e 27	minimax st 4e 33
Besäumlänge	mm	2.660	3.260
Abmessungen Tisch (L x B)	mm	1.250 x 430	
Abmessungen Formatschiebeschlitten (L x B)	mm	360 x 142	
Sägeblatt-Ø mit Vorritzer max.	mm	315	
Vorritzersägeblatt-Ø	mm	100	
Schnitthöhe bei 90°/45° max.	mm	100 / 70	
Ablängbreite links vom Sägeblatt max.	mm	3.260	
Sägeblattschwenkung	°	0 bis +45	
Schnittbreite	mm	900	
Drehzahl	min ⁻¹	4.000	
Tischfräse			
Spindelschwenkung	°	0 bis -45	
Nutzlänge der Spindel	mm	125	
Werkzeug-Ø absenkbar 90°/45° max.	mm	240	
Zapfenwerkzeug-Ø max.	mm	275	
Drehzahlen	min ⁻¹	3.500/6.000/8.000/10.000	
Absaugstutzen-Ø	mm	2 x 120	
Absaugstutzen-Ø Sägeblattschutz	mm	60	
Motorleistung ~50 Hz / S6 - 40%	kW/V	2 x 5,0 / 400	
Gewicht ca. st 4e 27 / st 4e 33	kg	588	605
Transportverpackungspauschale ¹		TVP3 = 65,00 €	TVP4 = 79,00 €
Transportzuschlag ¹⁾		TPZDF1 = 275,00 €	

Ausstattung minimax st 4e:

- Bogenfrässchutzhaube
- Sägeblatt-Pendelschutz mit Absaughaube
- Eloxierter Aluminium-Formatschiebeschlitten
- Aluminium-Anschlagbacken
- Besäumschuh
- Klappanschläge
- Materialrolle am Ausleger
- Einstellmöglichkeiten mit Gradrasterteilung
- Fräsanschlag mit Schnellpositionierung
- Exzenterspanner
- Griff für Schiebeschlitten
- Rechts-Linkslauf der Fräse
- Säge-Parallelanschlag mit Rundstangenführung
- Schrägstellbares Fräsaggregat 90°/45°
- Voreingestellte Gehrungsschnittvorrichtung
- 2 Dreiphasenmotoren 5 kW

Zubehör	Art.-Nr.	€ zzgl. USt.
Auflagetisch am Schlitten für große Platten	5510402	139,00
Gehrungsanschlag mit Klappanschlägen, Skala, Teleskopanschlag und Gradraster	5514315	629,00
Sägeblatt-Pendelschutz mit Absaughaube	5510404	830,00
Zapfenfrästisch mit Schutzhaube für Werkzeug-Ø 275 mm	5510407	465,00
Digitalanzeige der Arbeitsbreite am Parallelanschlag benötigt Montage durch Service (Art.-Nr. 5516001; 132,00 € zzgl. USt.)	5516000	399,00

Zubehör	Art.-Nr.	€ zzgl. USt.
HOLZKRAFT Sicherheits-Systemanschlagbacken 500 mm ²⁾	5851000	519,00
HOLZKRAFT Sicherheits-Systemanschlagbacken 650 mm ²⁾	5851650	749,00
Mehrpriestausstattung³⁾		
Vorritzereinrichtung mit separatem Motor, mit Sägeblatt-Ø 100 mm	5510405	1.115,00
Schwenkarm für Vorschubapparat	5510510	635,00
Vorritzereinrichtung mit Sägeblatt (benötigt Werkmontage Vorritzereinrichtung (Art.-Nr.: 9002601; 50,00 €))	5510406	400,00

minimax st 5es - Maximale Ausstattung für den Profi.

Kombinierte Säge-Fräsmaschine mit Gehrungsschnittvorrichtung und schwenkbarer Frässpindel

- ▶ Hochpräziser Format-Schiebeschlitten aus eloxiertem Aluminium, verschiedene Längen
- ▶ Großer Ausleger (1.200 x 650 mm) mit Materialrolle und ausziehbarem Aluminium-Teleskopanschlag
- ▶ Vier Frägeschwindigkeiten, manuell verstellbar

- ▶ Rechts-Linkslauf der Frässpindel
- ▶ Hauptsägeblatt mit 118 mm max. Schnitthöhe, die auch bei eingebautem Vorritzsägeblatt erreicht wird
- ▶ Vorritzeinrichtung mit separatem Motor, von außen einfach und bequem einstellbar
- ▶ Sägeaggregat schwenkbar

- ▶ Nach hinten schwenkbare Frässpindel
- ▶ Zwei leistungsstarke Industriemotoren ausgelegt für den Dauereinsatz
- ▶ Abschließbarem Hauptschalter, Motorschutzschalter, Not-Aus-Schalter

10 Jahre Garantie

Auf Verschleiß der HM-Führungsbahnen



Schiebeschlitten mit Kugelkontaktsystem

- Dauerhaft leichtgängig
- Staub- und schmutzunempfindlich durch minimalem Berührungspunkt zwischen Kugel und Trapezschiene
- 10 Jahre Holzkraft-Garantie* auf Verschleiß der HM-Führungsbahnen

Optional

- Ein- und Ausschalter im Besäumwagen integriert

Art.-Nr.: 5514328



Ablänganschlag

Grauguss-Doppelwiegen-Sägeaggregat

- Jetzt noch massiver, schwingungsfreier mit mehr Laufruhe
- Null-Punkt-Schwenkung
- Höhen- und bis 45° schrägverstellbar
- **Serienmäßig:** Vorritzaggregat mit leistungsstarkem Industriemotor

minimax st 5es

minimax st 5es 26

statt € 18.600,00 zzgl. USt.

15.199,-

€ 18.086,81 inkl. USt.

Art.-Nr.: 5501081

minimax st 5es 32

statt € 19.050,00 zzgl. USt.

15.399,-

€ 18.324,81 inkl. USt.

Art.-Nr.: 5501086

Optional (nur ab Werk)

Schwenkarm mit Steckdose

- zur Anbringung eines Vorschubapparates

Art.-Nr.: 5510510

Passende Vorschubapparate finden Sie auf Seite HK 52

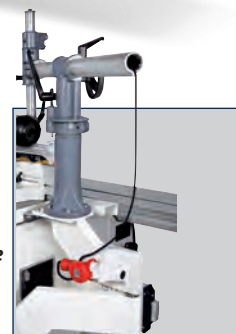

Technische Daten		minimax st 5es 26	minimax st 5es 32
Besäumlänge	mm	2.600	3.200
Abmessungen Tisch (L x B)	mm	1.380 x 465	
Abmessungen Formatschiebeschlitten (L x B)	mm	360 x 142	
Sägeblatt-Ø mit Vorritzer max.	mm	350	
Vorritzersägeblatt-Ø	mm	120	
Schnitthöhe bei 90°/45° max.	mm	118 / 84	
Ablängbreite links vom Sägeblatt max.	mm	3.300	
Sägeblattschwenkung	°	0 bis +45	
Schnittbreite	mm	900	
Drehzahl	min ⁻¹	4.200	
Tischfräse			
Spindelschwenkung	°	0 bis -45	
Nutzlänge der Spindel	mm	125	
Werkzeug-Ø absenkbar max.	mm	240 x 85	
Zapfenwerkzeug-Ø max.	mm	320	
Drehzahlen	min ⁻¹	3.500/6.000/8.000/10.000	
Absaugstutzen-Ø	mm	3 x 120	
Absaugstutzen-Ø Sägeblattschutz	mm	80	
Motorleistung ~50 Hz / S6 - 40%	kW/V	2 x 5,0 / 400	
Gewicht ca.	kg	820	900
Transportverpackungspauschale ¹⁾		TVP3 = 65,00 €	TVP4 = 79,00 €
Transportzuschlag ¹⁾		TPZDF1 = 275,00 €	

Zubehör	Art.-Nr.	€ zzgl. USt.
Gehrungsanschlag mit Klappanschlägen, Skala, Teleskopanschlag und Gradrastrer	5514315	629,00
Zapfenfrästisch mit Schutzhaube für Werkzeug-Ø 275 mm	5510407	465,00
Ersatz-Werkzeugdorn - Nutzlänge 30 mm (nur in Verbindung mit Art.-Nr.: 5514321)	5514322-30	319,00
Ersatz-Werkzeugdorn - Nutzlänge 40 mm (nur in Verbindung mit Art.-Nr.: 5514321)	5514322-40	319,00
Digitalanzeige der Arbeitsbreite am Parallelanschlag benötigt Montage durch Service (Art.-Nr. 5516001; 132,00 € zzgl. USt.)	5516000	399,00

Mehrpriis-Ausstattung ²⁾	Art.-Nr.	€ zzgl. USt.
Digitalanzeige für Parallelanschlag	5514343	865,00
2 Schnittgeschwindigkeiten (Säge) 3.500/5.000 min ⁻¹	5514326	339,00
Schwenkarm für Vorschubapparat	5510510	635,00
Schnellwechsel-Frässpindel	5514321	365,00
Motorische Höhenverstellung und Schwenkung Säge- und Fräsaggregat mit Digitalanzeige	5514341	3.090,00
Motorleistung 2 x 7,0 kW	5514324	829,00
Ein- und Ausschalter der Motoren für Hauptsägeblatt und Vorritzaggregat im Besäumwagen integriert	5514328	729,00

¹⁾ Erläuterung der Verpackungszuschläge siehe Rückseite, Angaben zu TVP // TPZ DF zzgl. USt. ²⁾ nicht nachrüstbar, nur bei Bestellung Neumaschine

* Garantiebedingungen unter www.stuermer-maschinen.de oder bei Stürmer Maschinen GmbH anfordern

minimax c 26g TERSA/c 30g TERSA - Die kompakte Universal-Mehrfachkombination mit Alu-Formatschiebeschlitten und TERSA-Welle. Viel Leistung bei geringen Investitionskosten

- ▶ Zum Sägen, Fräsen, Abricht Hobeln, Dickenhobeln und optional Langlochbohren
- ▶ Die Arbeitstische aus stark verripptem Grauguss und das Untergestell aus geschweißtem Stahl garantieren Verwindungssteifigkeit und vibrationsfreies Arbeiten
- ▶ Leichtgängiger Alu-Formatschiebeschlitten, eloxiert, mit Kugelkontaktsystem
- ▶ Tischausleger mit Aluminium-Ablänganschlag für Platten und große Werkstücke

- ▶ Schwenkbare Sägeblatt
- ▶ Hobelaggregat mit TERSA-Schnellwechselsystem mit drei Hobelmessern
- ▶ Schräg verzahnte Stahleinzugsvalze für konstanten Werkstückeinzug beim Dickenhobeln
- ▶ Bogenfrässchutzhaube zum Profilieren serienmäßig mit Feineinstellung
- ▶ Fräsaggregat mit 2 Geschwindigkeiten
- ▶ Drei unabhängige Motoren

genius

10 Jahre Garantie



Profi-Power für Einsteiger

minimax c 30g TERSA

Aluminium-Schiebeschlitten

- Gehärtete und geschliffene Stahlführungen
- Verwindungssteif, höchst-präzise und leichtgängig
- Staub-/schmutzunempfindlich, durch minimalem Berührungspunkt Kugel und Trapezschiene
- 10 Jahre HOLZKRAFT-Garantie* auf Verschleiß

Ausstattung:

- Eloxierter Alu-Formatschiebeschlitten
- Kombi Abricht-/Parallelanschlag
- Tischausleger mit Ablänganschlag und Anschlagbacke
- Klappanschlag
- Exzenterspanner

minimax c 26g TERSA

statt € 6.090,00 zzgl. USt.

5.399,-

€ 6.424,81 inkl. USt.

Art.-Nr.: 5500027

minimax c 30g TERSA

statt € 7.290,00 zzgl. USt.

6.299,-

€ 7.495,81 inkl. USt.

Art.-Nr.: 5500030

Technische Daten

		minimax c 26g	minimax c 30g
Besäumlänge	mm	1.200	
Sägeblatt-Ø max.	mm	250	
Schnitthöhe bei 90° / 45° max.	mm	67 / 40	
Ablängbreite links vom Sägeblatt max.	mm	1.200	
Schnittbreite am Parallelanschlag	mm	500	
Sägeblattneigung	°	90 - 45	
Abrichte Arbeitsbreite	mm	260	300
Abrichttischlänge	mm	1.040	1.200
Multifunktionsanschlag Hobel/Säge	°	90/45	
Hobelwellen-Ø / Anzahl Hobelmesser	mm/St.		62/3
Abmessungen Dicke Tisch (L x B)	mm	260 x 450	300 x 450
Arbeitshöhe min. / max.	mm	3 / 200	
Spanabnahme max.	mm	3	
Vorschubgeschwindigkeit	m/min	6	
Absaugstutzen-Ø	mm	4 x 120	
Absaugstutzen-Ø Sägeblattschutz	mm	60	
Tischfräse Nutzlänge Spindel	mm	75	
Tischfräse Werkzeug-Ø max.	mm	160	
Tischfräse Werkzeug-Ø versenkbar max.	mm	150	
Zapfenwerkzeug-Ø max.	mm	180	
Spindeldrehzahl	min ⁻¹	5.000 / 7.500	
Spindel-Ø	mm	30	

Zubehör Langlochbohrereinrichtung (Art. Nr.: 5510030)

Arbeitstisch	mm	380 x 207
Langlochhöhe	mm	120
Querbewegung (Bohrbreite)	mm	75
Längsbewegung (Bohrtiefe)	mm	85
Motorleistung ~50 Hz / S6-40%	kW/V	1,8 / 400
Gewicht ca.	kg	240

Transportverpackungspauschale¹⁾

TVP1 = 29,00 €

Dickenhobeln



Fräsen



Sägen



Abricht Hobeln



Zubehör



Fahrvorrichtung

Art.-Nr.: 5510262 (c 26g)

Art.-Nr.: 5510031 (c 30g)

Zubehör



Langlochbohrereinrichtung

mit Wescott-Bohrfutter 0-16 mm

Art.-Nr.: 5510030

Sägeblätter nicht vergessen!
(Seite HK 23)



TERSA-HOBELMESSERWELLE

- » Kein Einstellen und Schrauben mehr
- » Hobelmesserwechsel in Sekunden
- » Selbstarretierend
- » Besonders geräuscharm
- » Perfektes Hobelergebnis

Zubehör	Art.-Nr.	€ zzgl. USt.
TERSA Hobelmesser 260 mm Standard (VE 3)	5270260	28,50/ Satz
TERSA Hobelmesser 300 mm Standard (VE 3)	5270300	30,90/ Satz
Wescott-Bohrfutter	5510263	165,00
Bogenfrässchutzhaube c 26g	5510265	225,00
Langlochbohrer-Set 5tlg. linksdrehend	5333681	88,90
Wendeanschlagbacken aus Aluminium 500 mm	5852000	259,00
Zubehörwagen minimax ease	5510010	709,00
Fahrvorrichtung c 26g	5510262	170,00
Fahrvorrichtung c 30g	5510031	170,00
Langlochbohrereinrichtung	5510030	740,00
Zapfenfräseinrichtung c 26g	5510264	335,00
Zapfenfräseinrichtung c 30g	5510032	335,00

lab 300p TERSA – Universal-Mehrfachkombination mit Alu-Formatschiebeschlitten.

Viel Leistung auf kleinem Raum bei geringen Investitionskosten

- ▶ Zum Sägen, Fräsen, Abricht-hobeln, Dickenhobeln und optional Langlochbohren
- ▶ Robuste, verippte Gussarbeitstische
- ▶ Leichtgängiger Alu-Formatschiebeschlitten, eloxiert, für höchste Schnittpräzision
- ▶ Tischausleger mit Teleskop-Alu-Ablänganschlag mit einem Klappanschlag für Platten und große Werkstücke

- ▶ Hobelaggregat serienmäßig mit TERSA-Schnellwechselsystem mit drei Hobelmessern
- ▶ Schwenkbare Sägeblatt
- ▶ Stabile Stahl-Graugusskonstruktion
- ▶ Schrägverzahnte Stahleinzugschalze für konstanten Werkstückeinzug beim Dickenhobeln

- ▶ Drei Fräsgeschwindigkeiten, manuell verstellbar
- ▶ Drei unabhängige Industriemotoren
- ▶ Mit abschließbarem Hauptschalter, Motorschutzschalter, Not-Aus-Schalter



Hobelwerk

- schrägverzahnte Stahleinzugschalzen für einen konstanten und gleichmäßigen Holzeinzug
- massive Rück-schlagsicherungen verhindern den Rückschlag von Werkstücken
- 3-fach Messerwelle sorgt für ein optimales Hobelbild

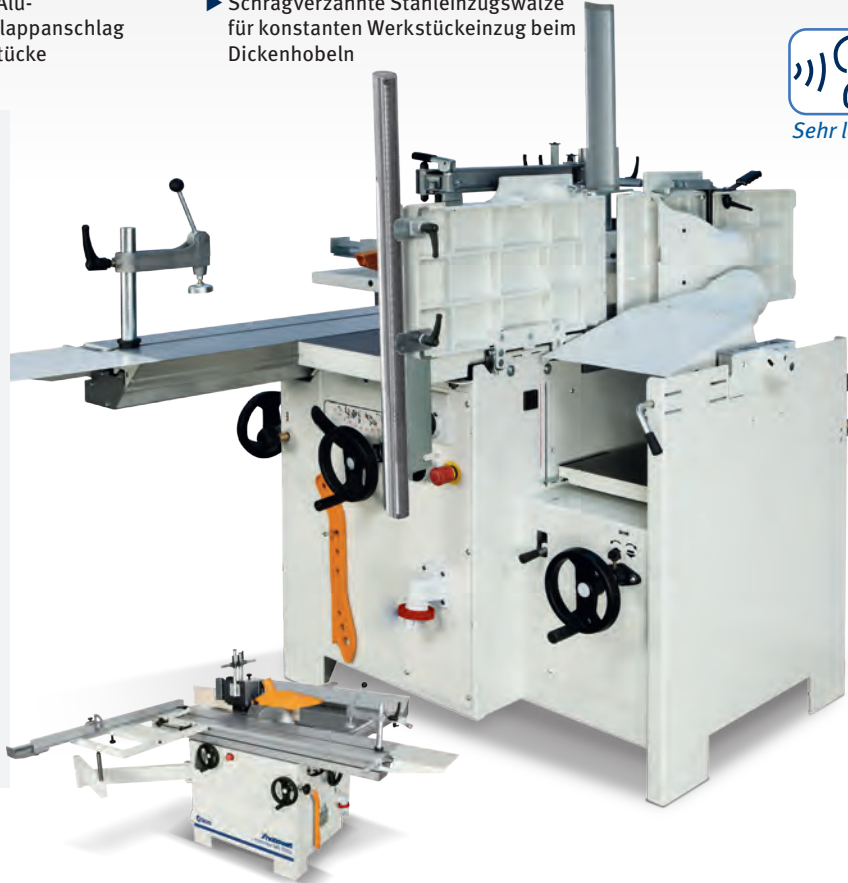

Aluminium-Schiebeschlitten

- Gehärtete und geschliffene Stahlführungen
- Verwindungssteif, höchst-präzise und leichtgängig
- Staub-/schmutzunempfindlich, durch minimalem Berührungspunkt Kugel und Trapezschiene
- 10 Jahre HOLZKRAFT-Garantie* auf Verschleiß

Ausstattung:

- Eloxierter Alu-Formatschiebeschlitten
- Kombi Abricht-/Parallelanschlag
- Bogenfräs-Schutzhaube
- Klappanschlag
- Exzentrerspanner

minimax lab 300p 16 TERSA

statt € 9.850,00 zzgl. USt.

7.999,-

€ 9.518,81 inkl. USt.

Art.-Nr.: 5500314

Zubehör



HOLZKRAFT Sicherheitsanschlagbacken

- Erhältlich zu den Standard-Holz-Anschlagbacken
 - aus Aluminium
- Art.-Nr.: 5510262 (c 26g)
Art.-Nr.: 5510031 (c 30g)

Technische Daten		minimax lab 300p 16 TERSA
Besäumlänge	mm	1.600
Sägeblatt-Ø max.	mm	315 (mit Vorritzer)
Schnitthöhe bei 90° / 45° max.	mm	102 / 79
Ablängbreite links vom Sägeblatt max.	mm	1.660
Schnittbreite am Parallelanschlag	mm	800
Sägeblattneigung	°	90 - 45
Abrichte Arbeitsbreite	mm	300
Abrichttischlänge	mm	1.300
Multifunktionsanschlag Hobel/Säge	°	90/45
Hobelwellen-Ø / Anzahl Hobelmesser	mm/St.	72 / 3
Abmessungen Dicke Tisch (L x B)	mm	300 x 450
Arbeitshöhe min. / max.	mm	3 / 220
Spanabnahme max.	mm	3
Vorschubgeschwindigkeit	m/min	7
Absaugstutzen-Ø	mm	4 x 120
Absaugstutzen-Ø Sägeblattschutz	mm	60
Tischfräse Nutzlänge Spindel	mm	100
Tischfräse Werkzeug-Ø max.	mm	160
Tischfräse Werkzeug-Ø versenkbar	mm	180
Zapfenwerk-Ø max.	mm	275
Spindeldrehzahl	min ⁻¹	3.600 / 7.500 / 10.000
Spindel-Ø	mm	30
Motorleistung ~50 Hz / S6-40%	kW/V	4,0 / 400
Gewicht ca.	kg	430
Transportverpackungspauschale ¹⁾		TVP1 = 29,00 €

Sägeblätter nicht vergessen!
(Seite HK 23)

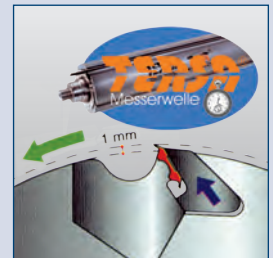

TERSA-HOBELMESSERWELLE

- » Kein Einstellen und Schrauben mehr
- » Hobelmesserwechsel in Sekunden
- » Selbstarretierend
- » Besonders geräuscharm
- » Perfektes Hobelerggebnis

Zubehör	Art.-Nr.	€ zzgl. USt.
TERSA Hobelmesser 300 mm Standard (VE 3)	5270300	30,90/ Satz
TERSA Hobelmesser 300 mm HSS (VE 3)	5271301	47,90/ Satz
Fahreinrichtung	5510031	170,00
Langlochbohrereinrichtung mit Bohrfutter 0-16 mm	5510307	765,00
Langlochbohrer-Set 5-tlg. linksdrehend	5333681	88,90
Wescott-Bohrfutter 0 - 16 mm	5510308	185,00
Gehrungsanschlag	5510322	609,00
Wendeanschlagbacken aus Aluminium 500 mm	5852000	259,00
Universal-Sicherheits-Systemanschlagbacken 500 mm ²⁾	5851000	519,00
Universal-Sicherheits-Systemanschlagbacken 650 mm ²⁾	5851650	749,00
Zubehörwagen minimax ease	5510010	709,00
Mehrpriis-Ausstattung ²⁾	Art.-Nr.	€ zzgl. USt.
Vorritzeinrichtung mit Sägeblatt (benötigt Werksmontage Vorritzeinrichtung (Art.-Nr.: 9002601; 50,00 €)	5510311	400,00
Zapfenfrästisch mit Schutzhaube	5510216	355,00

1) Erläuterung der Verpackungszuschläge siehe Rückseite, Angaben zu TVP zzgl. USt. 2) nicht nachrüstbar, nur bei Bestellung Neumaschine
* Garantiebedingungen unter www.stuermer-maschinen.de oder bei Stürmer Maschinen GmbH anfordern

minimax cu 300c TERSA - präzise und zuverlässige Mehrfachkombination mit starrer Frässpindel, Alu-Formatschiebeschlitten und TERSA-Messerwelle

- ▶ Zum Sägen, Fräsen, Abricht Hobeln, Dickenhobeln und optional Langlochbohren
- ▶ Für den professionellen Einsatz
- ▶ Format-Schiebeschlitten aus eloxiertem Aluminium
- ▶ Großer Besäumrahmen mit ausziehbarem Aluminium-Teleskopanschlag und zwei Klappanschlägen
- ▶ Verwindungssteife Stahl-Graugußkonstruktion

- ▶ Maschinentisch aus Grauguss
- ▶ Max. Sägeblatt-Ø 315 mm mit optionaler Vorritzeinrichtung, schwenkbar
- ▶ Hobelaggregat serienmäßig mit TERSA-Schnellwechselsystem mit drei Hobelmessern
- ▶ Schrägverzahnte Stahleinzugschwalbe für konstanten Werkstückeinzug beim Dickenhobeln
- ▶ Hobelbreite 300 mm

- ▶ Drei Fräsgeschwindigkeiten, manuell verstellbar
- ▶ Frässpindel mit Rechts-Linkslauf
- ▶ Kombi-Säge-Fügeanschlag mit 45° Schnellverstellung
- ▶ Drei unabhängige Motoren



- Grauguss-Fräsggregat**
- Beidseitig oben befestigt
 - Obenliegende Präzisionskugellager
 - Nahe am Hebelpunkt
 - Drei optimal abgestufte Fräsgeschwindigkeiten

Dickentischverstellung

- Mit Dickentischverstellung über Handrad

Sägeblätter nicht vergessen!
(Seite HK 23)

Lieferumfang:

- Kombi Füge-/Parallelanschlag
- Bogenfrässchutzhaube
- Aluminium-Anschlagbacken
- Klappanschläge

minimax cu 300c 23N TERSA

statt € 12.850,00 zzgl. USt.

10.699,-

€ 12.731,81 inkl. USt.

Art.-Nr.: 5500309

minimax cu 300c 26N TERSA

statt € 13.190,00 zzgl. USt.

10.999,-

€ 13.088,81 inkl. USt.

Art.-Nr.: 5500310

minimax cu 300c 23N TERSA



TERSA-HOBELMESSERWELLE

- » Kein Einstellen und Schrauben mehr
- » Hobelmesserwechsel in Sekunden
- » Selbstarretierend
- » Besonders geräuscharm
- » Perfektes Hobelergebnis

Optional (nur ab Werk)



Schwenkarm mit Steckdose

- zur Anbringung eines Vorschubapparates
- Art.-Nr.: 5510511
- Passende Vorschubapparate finden Sie auf Seite HK 52



Schiebeschlitten mit Kugelkontaktsystem

- Gehärtete und geschliffene Stahlführungen
- Verwindungssteif, höchst-präzise und leichtgängig
- Staub-/schmutzunempfindlich, durch minimales Berührungspunkt Kugel und Trapezschiene
- 10 Jahre HOLZKRAFT-Garantie* auf Verschleiß

Technische Daten		minimax	
		cu 300c 23 N	cu 300c 26 N
Besäumlänge	mm	2.250	2.600
Ablängbreite links vom Sägeblatt max.	mm	1.660	
Sägeblatt-Ø mit Vorritzer max.	mm	315	
Schnitthöhe bei 90° / 45° max.	mm	102 / 79	
Abmessungen Säge-Frästisch (L x B)	mm	1.115 x 335	
Schnittbreite am Parallelanschlag	mm	820	
Sägewellendrehzahl	min ⁻¹	4.000	
Sägeblattneigung	°	90 / 45	
Abricht Arbeitsbreite	mm	300	
Abrichtischlänge	mm	1.510	
Hobelwellen-Ø / Anzahl Hobelmesser	mm / St.	72 / 3	
Abmessungen Dicke Tisch (L x B)	mm	300 x 585	
Arbeitshöhe min. / max.	mm	3 / 220	
Spanabnahme max.	mm	4	
Vorschubgeschwindigkeit	m/min	7	
Nutzlänge Frässpindel	mm	100	
Zapfenwerkzeug-Ø max.	mm	275	
Werkzeug-Ø versenkbar max.	mm	180	
Spindeldrehzahl	min ⁻¹	3.500/7.000/10.000	
Spindel-Ø	mm	30	
Absaugstutzen-Ø	mm	4 x 120	
Absaugstutzen-Ø Sägeblattschutz	mm	60	
Motorleistung ~50 Hz / S6 - 40%	kW/V	5,0 / 400	
Gewicht ca.	kg	525	
Transportverpackungspauschale ¹⁾		TVP3 = 65,00 €	
Transportzuschlag ¹⁾		TPZDF1 = 275,00 €	

Zubehör	Art.-Nr.	€ zzgl. USt.
Langlochbohrereinrichtung mit Wescott Bohrfutter 0-16 mm	5510379	1.255,00
Langlochbohrer-Set 5.tlg. linksdrehend	5333681	88,90
Gehrungsanschlag mit Klappanschlägen, Skala und Teleskopanschlag	5510362	629,00
Fahrvorrichtung	5510031	170,00
Schwenkarm für Vorschubapparat	5510511	635,00
Zapfenfrästisch mit Schutzhaube	5510375	355,00
Zubehörwagen minimax ease	5510010	709,00



Optional ²⁾ (nur ab Werk!)	Art.-Nr.	€ zzgl. USt.
Spiralmesserwelle 15 x 15 x 2,5 mm, 300 mm (48 Messer)	5510332	605,00
Schwenkarm für Vorschub	5510511	635,00
Vorritzeinrichtung mit Sägeblatt (benötigt Werksmontage)	5510311	400,00
Werksmontage Vorritzeinrichtung	9002601	50,00

1) Erläuterung der Verpackungszuschläge siehe Rückseite, Angaben zu TVP / TPZDF zzgl. USt. 2) nicht nachrüstbar, nur bei Bestellung Neumaschine
* Garantiebedingungen unter www.stuermer-maschinen.de oder bei Stürmer Maschinen GmbH anfordern

minimax cu 410c TERSA - präzise und zuverlässige Mehrfachkombination mit starrer Frässpindel, Alu-Formatschiebeschlitten und TERSA-Messerwelle

- ▶ Zum Sägen, Fräsen, Abrichthobeln, Dickenhobeln und Langlochbohren
- ▶ Für den professionellen Einsatz
- ▶ Format-Schiebeschlitten aus eloxiertem Aluminium
- ▶ Großer Besäumrahmen mit ausziehbarem Aluminium-Teleskopanschlag und zwei Klappanschlägen
- ▶ Verwindungssteife Stahl-Graugußkonstruktion
- ▶ Maschinentisch aus Grauguss

- ▶ Max. Sägeblatt-Ø 315 mm mit optionaler Vorritzeinrichtung, schwenkbar
- ▶ Hobelaggregat serienmäßig mit TERSA-Schnellwechselsystem mit drei Hobelmessern
- ▶ Schrägverzahnte Stahleinzugschwalbe für konstanten Werkstückeinzug beim Dickenhobeln
- ▶ Drei Fräsgeschwindigkeiten, manuell verstellbar

- ▶ Frässpindel mit Rechts-Linkslauf
- ▶ Mit Kombi-Säge-Fügeanschlag mit 45° Schnellverstellung
- ▶ **Drei unabhängige Motoren**
- ▶ Hobelbreite 410 mm



Grauguss-Frässaggregat

- Beidseitig oben befestigt
- Obenliegende Präzisionskugellager
- Nahe am Hebelpunkt
- Drei optimal abgestufte Fräsgeschwindigkeiten

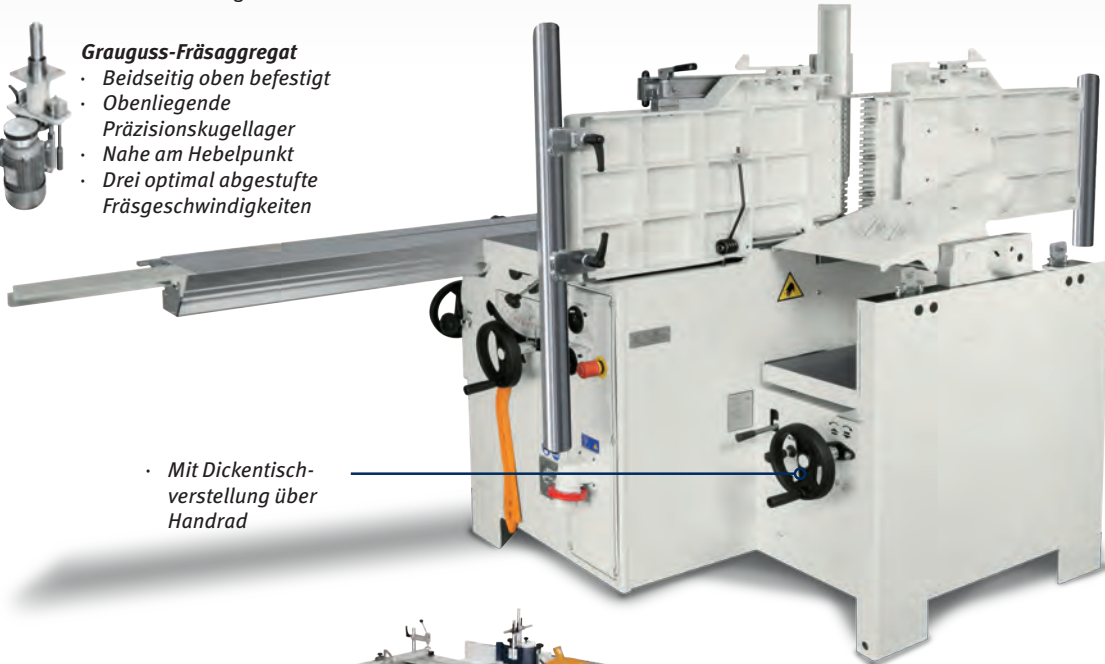

• Mit Dickentischverstellung über Handrad

Optional (nur ab Werk)



Schwenkarm mit Steckdose

- zur Anbringung eines Vorschubapparates
- Art.-Nr.: 5510511
Passende Vorschubapparate finden Sie auf Seite HK 52



Schiebeschlitten mit Kugelkontaktsystem

- Gehärtete und geschliffene Stahlführungen
- Verwindungssteif, höchst-präzise und leichtgängig
- Staub-/schmutzunempfindlich, durch minimales Berührungspunkt Kugel und Trapezschiene
- 10 Jahre HOLZKRAFT-Garantie* auf Verschleiß

minimax cu 410c 23 N TERSA



TERSA-HOBELMESSERWELLE

- » Kein Einstellen und Schrauben mehr
- » Hobelmesserwechsel in Sekunden
- » Selbstretardierend
- » Besonders geräuscharm
- » Perfektes Hobelergebnis

Sägeblätter nicht vergessen!
(Seite HK 23)

Lieferumfang:

- Kombi Füge-/Parallelanschlag
- Bogenfrässchutzhaube
- Aluminium-Anschlagbacken
- Klappanschläge

minimax cu 410c 23 N TERSA

statt € 14.550,00 zzgl. USt.

11.099,-

€ 13.207,81 inkl. USt.

Art.-Nr.: 5500445

minimax cu 410c F26 N TERSA

statt € 14.950,00 zzgl. USt.

11.399,-

€ 13.564,81 inkl. USt.

Art.-Nr.: 5500446

Technische Daten		minimax	
		cu 410c 23 N	cu 410c 26 N
Besäumlänge	mm	2.300	2.600
Formatschiebeschlitten (L x B)	mm	270 x 124 x 2.310	270 x 124 x 2.660
Sägeblatt-Ø mit Vorritzer max.	mm	315	
Schnitthöhe bei 90° / 45° max.	mm	102 / 79	
Abmessungen Säge-Frästisch (L x B)	mm	1.115 x 335	
Schnittbreite am Parallelanschlag	mm	900	
Sägewellendrehzahl	min ⁻¹	4.000	
Sägeblattneigung	°	90 - 45	
Abrichte Arbeitsbreite	mm	410	
Abrichttischlänge	mm	1.810	
Hobelwellen-Ø / Anzahl Hobelmesser	mm/St.	72 / 3	
Abmessungen Dicke Tisch (L x B)	mm	410 x 605	
Arbeitshöhe min. / max.	mm	3 / 230	
Spanabnahme max.	mm	4	
Vorschubgeschwindigkeit	m/min	7	
Nutzlänge Frässpindel	mm	100	
Zapfenwerkzeug-Ø max.	mm	275	
Werkzeug-Ø versenkbar max.	mm	210	
Spindeldrehzahl	min ⁻¹	3.500/6.000/10.000	
Spindel-Ø	mm	30	
Absaugstutzen-Ø	mm	4x 120	
Absaugstutzen-Ø Sägeblattschutz	mm	60	
Motorleistung ~50Hz / S6-40%	kW/V	5,0 / 400	
Gewicht ca.	kg	560	
Transportverpackungspauschale ¹⁾		TVP3 = 65,00 €	
Transportzuschlag ¹⁾		TPZDF1 = 275,00 €	

Zubehör	Art.-Nr.	€ zzgl. USt.
Langlochbohrereinrichtung mit Wescott Bohrfutter 0-16 mm	5510379	1.255,00
Langlochbohrer-Set 5 tlg. linksdrehend	5333681	88,90
Gehrungsanschlag mit Klappanschlägen, Skala und Teleskopanschlag	5510362	629,00
Fahrvorrichtung	5510031	170,00
Zapfenfrästisch mit Schutzhaube	5510375	355,00
Schwenkarm für Vorschubapparat	5510511	635,00
Zubehörwagen minimax ease	5510010	709,00



Optional ²⁾ (nur ab Werk!)	Art.-Nr.	€ zzgl. USt.
Spiralmesserwelle		
15 x 15 x 2,5 mm 300 mm (48 Messer)	5510332	605,00
Schwenkarm für Vorschub	5510511	635,00
Vorritzeinrichtung mit Sägeblatt (benötigt Werksmontage)	5510311	400,00
Werksmontage Vorritzeinrichtung	9002601	50,00

1) Erläuterung der Verpackungszuschläge siehe Rückseite, Angaben zu TVP / TPZDF zzgl. USt. 2) nicht nachrüstbar, nur bei Bestellung Neumaschine
* Garantiebedingungen unter www.stuermer-maschinen.de oder bei Stürmer Maschinen GmbH anzufragen

minimax cu 410e TERSA – Mehrfachkombination mit TERSA-Messerwelle, neigbarer Frässpindel und Format-Schiebeschlitten

- ▶ Sägeblatt-Ø max. 315 mm
- ▶ Sägeaggregat schwenkbar
- ▶ Zum Sägen, Fräsen, Abricht-/Dickenhobeln sowie Langlochbohren auf engstem Raum
- ▶ Hochpräziser Format-Schiebeschlitten aus eloxiertem Aluminium, verschiedene Längen
- ▶ Großer Besäumrahmen (mit Materialrolle und ausziehbarem Aluminium-Teleskopanschlag)

- ▶ Schwenkbare Frässpindel
- ▶ Vier Fräsengeschwindigkeiten, manuell verstellbar
- ▶ Rechts-Linkslauf der Frässpindel
- ▶ Spannungsfreie Abrichttische aus Grauguss
- ▶ 2-stufiger Vorschub
- ▶ Drei unabhängige Industrie-Motoren für den Dauerbetrieb

- ▶ Abschließbarer Hauptschalter, Motorschutzschalter, Not-Aus-Schalter
- ▶ Separater Säge-Parallelanschlag und separater Fügeanschlag zum Abrichten

10 Jahre Garantie

Auf Verschleiß der HM-Führungsbahnen



Schiebeschlitten mit Kugelkontaktsystem

- Dauerhaft leichtgängig
- Staub- und schmutzunempfindlich durch minimalem Berührungspunkt zwischen Kugel und Trapezschiene
- 10 Jahre Holzkraft-Garantie* auf Verschleiß der HM-Führungsbahnen

Optional (nur ab Werk)



Schwenkarm mit Steckdose

- zur Anbringung eines Vorschubapparates
- Art.-Nr.: 5510510
- Passende Vorschubapparate finden Sie auf Seite HK 52



minimax cu 410e 27 TERSA

minimax cu 410e 27 TERSA
statt € 22.200,00 zzgl. USt.
18.099,-
€ 21.537,81 inkl. USt.
Art.-Nr.: 5500550

minimax cu 410e 33 TERSA
statt € 22.650,00 zzgl. USt.
18.399,-
€ 21.894,81 inkl. USt.
Art.-Nr.: 5500551

TERSA-HOBELMESSERWELLE

- » Kein Einstellen und Schrauben mehr
- » Hobelmesserwechsel in Sekunden
- » Selbstarretierend
- » Besonders geräuscharm
- » Perfektes Hobelerggebnis

Technische Daten	mm	minimax	
		cu 410e 27 TERSA	cu 410e 33 TERSA
Formatschnitte max.	mm	2.600	3.200
Sägeblatt-Ø mit Vorritzer max.	mm		315
Sägeblatt-Ø Vorritzer max.	mm		100
Schnitthöhe bei 90° / 45° max.	mm		100 / 70
Ablängbreite links vom Sägeblatt max.	mm		3.260
Schnittbreite am Parallelanschlag	mm		900
Sägewellendrehzahl	min ⁻¹		4.000
Abrichte			
Arbeitsbreite	mm		410
Abrichttischlänge	mm		2.000
Hobelwellendrehzahl	min ⁻¹		5.200
Hobelwellen-Ø / Anzahl Hobelmesser	mm/St.		87 / 4
Dicke			
Abmessungen Tisch (L x B)	mm		775 x 423
Arbeitshöhe min. / max.	mm		3 / 230
Spanabnahme max.	mm		5
Vorschubgeschwindigkeit	m/min		6 - 12
Tischfräse			
Nutzlänge Spindel	mm		125
Werkzeug-Ø versenkbar bei 90° max.	mm		240
Zapfenwerkzeug-Ø max.	mm		275
Spindeldrehzahl, 4-Stufen	min ⁻¹		3.500/6.000 / 8.000/10.000
Spindel-Ø	mm		30
Absaugstutzen-Ø	mm		3 x 120
Absaugstutzen-Ø Sägeblattschutz	mm		60
Motorleistung ~50 Hz / S6 - 40%	kW/V		5,0 / 400
Gewicht ca.	kg		857
Transportverpackungspauschale ¹⁾			TVP3 = 65,00 € TVP4 = 79,00 €
Transportzuschlag ¹⁾			TPZ1000 = 148,50 €

Lieferumfang:		
• Separater Säge-Parallelanschlag		
• Separater Abricht-Fügeanschlag		
• Bogenfrässchutzhaube		
• 4-Messer-TERSA-Hobelwelle		
• Eloxierter Aluminium-Formatschiebeschlitten		
• Gradrastereinteilung am Anschlag		
• Aluminium-Anschlagbacken		
• Klappanschläge		
• Materialrolle am Ausleger		
• Fräsanschlag mit Schnellpositionierung		
• Besäumerschuh		
• Exzenterspanner		
• Griff für Schiebeschlitten		
• Rundstangenführung am Sägeanschlag		

Zubehör	Art.-Nr.	€ zzgl. USt.
Auflagetisch am Schlitten für große Platten	5510402	139,00
Langlochbohrereinrichtung mit Bohrfutter 0-16 mm	5510418	1.260,00
Schwenkarm für Vorschubapparat	5510510	635,00
Fahrvorrichtung	5514108	279,00

Optional ²⁾ (nur ab Werk!)	Art.-Nr.	€ zzgl. USt.
Spiralmesserwelle 15 x 15 x 2,5 mm, 410 mm (66 Messer)	5510433	679,00
Vorritzeinrichtung mit Sägeblatt-Ø 100 mm (benötigt Werksmontage)	5510406	400,00
Vorritzeinrichtung		
Werksmontage Vorritzeinrichtung	9002601	50,00

1) Erläuterung der Verpackungszuschläge siehe Rückseite, Angaben zu TVP/TPZ zzgl. USt. 2) nicht nachrüstbar, nur bei Bestellung Neumaschine
* Garantiebedingungen unter www.stuermer-maschinen.de oder bei Stürmer Maschinen GmbH anfordern

minimax cu 410es TERSA – Mehrfachkombination mit TERSA-Messerwelle, neigbarer Frässpindel und Format-Schiebeschlitten

MADE IN ITALY

- ▶ Sägeblatt-Ø max. 350 mm
- ▶ Sägeaggregat schwenkbar
- ▶ Zum Sägen, Fräsen, Abricht-/Dickenhobeln sowie Langlochbohren auf engstem Raum
- ▶ Hochpräziser Format-Schiebeschlitten aus eloxiertem Aluminium, verschiedene Längen
- ▶ Großer Besäumrahmen (mit Materialrolle und ausziehbarem Aluminium-Teleskopanschlag)
- ▶ Schwenkbare Frässpindel

- ▶ Vier Fräsengeschwindigkeiten, manuell verstellbar
- ▶ Rechts-Linkslauf der Frässpindel
- ▶ Spannungsfreie Abrichttische aus Grauguss
- ▶ 2-stufiger Vorschub
- ▶ Drei unabhängige Industrie-Motoren für den Dauerbetrieb
- ▶ Abschließbarer Hauptschalter, Motorschutzschalter, Not-Aus-Schalter

- ▶ Feste Handräder mit numerischen Anzeigen
- ▶ Separater Säge-Parallelanschlag und separater Fügeanschlag zum Abrichten
- ▶ Vorritzeinrichtung mit separatem Motor, von außen einfach und bequem einstellbar
- ▶ Schneller Wechsel zum Dickenhobel dank parallel öffnenden Abrichttischen
- ▶ Schrägverzahnte Stahleinzugschwale für gleichmäßigen Holzeinzug



10 Jahre Garantie
Auf Verschleiß der HM-Führungsbahnen

Schiebeschlitten mit Kugelkontaktsystem

- Dauerhaft leichtgängig
- Staub- und schmutzunempfindlich durch minimalem Berührungspunkt zwischen Kugel und Trapezschiene
- 10 Jahre Holzkraft-Garantie* auf Verschleiß der HM-Führungsbahnen

TERSA-HOBELMESSERWELLE

- » Kein Einstellen und Schrauben mehr
- » Hobelmesserwechsel in Sekunden
- » Selbstarretierend
- » Besonders geräuscharm
- » Perfektes Hobelergebnis

minimax cu 410es 27 TERSA

minimax cu 410es 26 TERSA Lagerausstattung statt € 33.590,00 zzgl. USt. 27.999,- € 33.318,81 inkl. USt. Art.-Nr.: 5500558	minimax cu 410es 32 TERSA Lagerausstattung statt € 34.050,00 zzgl. USt. 28.499,- € 33.913,81 inkl. USt. 5500559
---	---

- Lieferumfang minimax cu 410es Lagerausstattung:**
- Schwenkarm für Vorschubapparat
 - Ein-Ausschalter Haupt- und Vorritzsägeblatt am Schiebeschlitten
 - Höhenverstellung und Schwenkung des Aggregats motorisch
 - Motorleistung 3 x 7,0 kW

minimax cu 410es 23 TERSA statt € 27.750,00 zzgl. USt. 23.199,- € 27.606,81 inkl. USt. Art.-Nr.: 5500555	minimax cu 410es 26 TERSA statt € 28.090,00 zzgl. USt. 23.599,- € 28.082,81 inkl. USt. Art.-Nr.: 5500556	minimax cu 410es 32 TERSA statt € 28.550,00 zzgl. USt. 23.699,- € 28.201,81 inkl. USt. Art.-Nr.: 5500557
---	---	---

Technische Daten		minimax		
		cu 410es 23	cu 410es 26	cu 410es 32
Formatschnitte max.	mm	2.250	2.600	3.200
Sägeblatt-Ø mit Vorritzer max.	mm		350	
Sägeblatt-Ø Vorritzer max.	mm		120	
Schnitthöhe bei 90° / 45° max.	mm		118 / 84	
Ablängbreite links vom Sägeblatt max.	mm		3.300	
Schnittbreite am Parallelanschlag	mm		1.000	
Sägewellendrehzahl	min ⁻¹		4.200	
Abrichte				
Arbeitsbreite	mm		410	
Abrichttischlänge	mm		2.200	
Hobelwellendrehzahl	min ⁻¹		5.000	
Hobelwellen-Ø / Anzahl Hobelmesser	mm/St.		95 / 4	
Dicke				
Abmessungen Tisch (L x B)	mm		410 x 775	
Arbeitshöhe min. / max.	mm		3 / 240	
Spanabnahme max.	mm		5	
Vorschubgeschwindigkeit	m/min		6 - 12	
Tischfräse				
Nutzlänge Spindel	mm		125	
Werkzeug-Ø versenkbar max.	mm		240	
Zapfenwerkzeug-Ø max.	mm		320	
Spindeldrehzahl, 4-Stufen	min ⁻¹		3.500/6.000/8.000/10.000	
Spindel-Ø	mm		30	
Absaugstutzen-Ø	mm		3 x 120	
Absaugstutzen-Ø Sägeblattschutz	mm		60	
Motorleistung ~50 Hz / S6 - 40%	kW/V		5,0 / 400	
Gewicht ca.	kg		1.285 kg	
Transportverpackungspauschale ¹⁾ TVP		2 = 45,00 €	3 = 65,00 €	4 = 79,00 €
Transportzuschlag ¹⁾		TPZ1500 = 192,50 €		

- Lieferumfang:**
- Separater Säge-Parallelanschlag
 - Separater Abricht-Fügeanschlag
 - Bogenfrässchutzhaube
 - 4-fach Messer-TERSA-Hobelwelle
 - Eloxierter Aluminium-Formatschiebeschlitten
 - Gradrastereinteilung am Besäumrahmen
 - Aluminium-Anschlagbacken
 - Klappanschläge
 - Materialrolle am Besäumrahmen
 - Fräsanschlag mit Schnellpositionierung
 - Besäumschuh
 - Exzenterspanner
 - Griff für Schiebeschlitten
 - Vorritzeinrichtung mit separatem Motor

Zubehör ²⁾	Art.-Nr.	€ zzgl. USt.
Motorische Höhenverstellung und Schwenkung für Säge- und Fräsaggregat mit Digitalanzeige	5514340	3.500,00
Ein- und Ausschalter der Motoren für Hauptsägeblatt und Vorritzaggregat im Besäumwagen integriert	5514328	729,00
Motorleistung 3 x 7,0 kW	5514338	1.035,00
Optional²⁾ (nur ab Werk!)	Art.-Nr.	€ zzgl. USt.
Spiralmesserwelle 15 x 15 x 2,5 mm, 410 mm (66 Messer)	5514329	599,00

1) Erläuterung der Verpackungszuschläge siehe Rückseite, Angaben zu TVP/TPZ zzgl. USt. 2) nicht nachrüstbar, nur bei Bestellung Neumaschine
* Garantiebedingungen unter www.stuermer-maschinen.de oder bei Stürmer Maschinen GmbH anfordern

elite s

minimax me 28t rc – Kantenanleimmaschine mit Fügeaggregat minimax me 28t er – mit Eckenrunden

MADE IN ITALY

- ▶ Stabile Stahl-Graugusskonstruktion mit hoher Steifigkeit für dauerhafte Präzision
- ▶ **Kombi-Frässaggregat mit HM-Fräsern** und verchromten Tastschuhen für optimale Fräsergebnisse beim Bündig- und Radiusfräsen
- ▶ Komfortable Bedienung über ergonomisches Bedienpult an der Frontseite der Maschine
- ▶ Besonders kurze Rüstzeiten
- ▶ Große Auflagefläche durch ausziehbare Werkstückauflage
- ▶ Vorfräsaggregat mit DIA-Fräser, Höhe 56 mm
- ▶ Präziser Vorschub des Werkstücks über Vorschubband unten und doppelte Gummidruckrollen oben, für eine hohe Traktion und zur Vermeidung von Kratzern auf der Werkstückoberfläche
- ▶ Schnell betriebsbereit, geringer Platzbedarf, geringer Energiebedarf
- ▶ Elektronische Temperaturregulierung mit Standby-Funktion auf 150° C, wodurch ein Verkochen des Leims verhindert und ein schnelles Wiederaufheizen auf Betriebstemperatur ermöglicht wird
- ▶ 5 Heizstäbe sorgen für eine gleichmäßige Leimerhitzung
- ▶ Absolute Qualität der Kantenanleimung durch automatische Positionierung aller Arbeitsaggregate synchron zur Position der Druckbrücke und abgestimmt auf die Stärke der Platte
- ▶ Einfache Einstellung der Plattenstärke über eine numerische Anzeige
- ▶ Leimbehälter aus Aluminium mit Antihafbeschichtung
- ▶ Drei Absaugstutzen: 120 mm Fräsaggregat / 80 mm Fügeaggregat / 60 mm Leimstation

MIT ECKENRUNDEN



- ➡ Fügen (80 mm)
 - ➡ Anleimen
 - ➡ Vorkappen
 - ➡ Sägekappaggregat
 - ➡ Radius-Bündigfräsen (120 mm)
 - ➡ Radius-Zieh Klinge
 - ➡ Flächen-Zieh Klinge
- minimax me 28 t er:*
- ➡ Kappaggregat mit Eckenrunden-Funktion



minimax me 28 t rc statt € 22.300,00 zzgl. USt.	minimax me 28 t er statt € 23.390,00 zzgl. USt.
17.499,-	18.399,-
€ 20.823,81 inkl. USt.	€ 21.894,81 inkl. USt.
Art.-Nr.: 5507028	Art.-Nr.: 5507031

Technische Daten		minimax me 28 t rc/ t er
Rollenkanten-Drehteller-Ø	mm	730
Absaugstutzen-Ø	mm	120
Werkstück		
Stärke	mm	12 - 50
Länge min.	mm	190
Länge der Platte min. (wenn nur vorne gekappt)	mm	120
Breite min.	mm	110
Kanten		
Stärke Rollenware	mm	0,4 - 3 mm
Stärke Streifenware	mm	5 mm
Vorschub		
Aufnahmeleistung	kW	0,55
Geschwindigkeit	m/min	7
Vorfräsaggregat		
Aufnahmeleistung	kW	2,2
Fräserdrehzahl	min ⁻¹	9.000
Diamantfräser-Ø	mm	80 / Z2
Leimbecken		
Aufnahmeleistung	kW	0,18
Arbeitstemperatur	°C	20 - 190
Absaugstutzen-Ø	mm	60

Technische Daten		minimax me 28 t rc/ t er
Füllmenge	kg	0,8
Kappaggregat		
Aufnahmeleistung	kW	0,37
Sägeblatt-Ø	mm	90 ZpZ: 20
Sägeblatt-drehzahl	min ⁻¹	12.000
Bündigradiusfräsaggregat		
Aufnahmeleistung	kW	0,75
Fräser-Ø	mm	75
Fräser-Zahnteilung		Z4
Fräserdrehzahl	min ⁻¹	9.000
Betriebsdruck	bar	6,5
Abmessungen (L x B x H) ca.	mm	3.100 x 1.150 x 1.270
Gewicht ca.	kg	521
Transportverpackungspauschale¹⁾		TVP4 = 79,00 €
Transportzuschlag¹⁾		TPZDF1 = 275,00 €
Inbetriebsetzung & Einweisung¹⁾		EINWME = 790,00 €

Überzeugen Sie sich von unserer Leistungsfähigkeit und fragen Sie nach einer individuellen Beratung!
beratung@holzkraft.de





Bedientafel

- Über die an der Maschinenfrontseite angebrachte Bedientafel können viele Maschinenfunktionen schnell gesteuert werden. Insbesondere ist es möglich, am PLC das Bündigkappaggregat leicht und bequem auszuschalten, um auch bei Massivholzstreifen mit einer max. Dicke von 5 mm die Anleimung durchzuführen.

Fügeaggregat:

- Ein Diafräser



Leimstation

- Der Leim wird durch die Heizstäbe, die sich sowohl im Leimbecken als auch in der Leimauftragwalze selbst befinden, schnell und gleichmäßig erhitzt. Durch PLC-Befehle wird die Temperatur konstant gehalten, auch wenn sich die Maschine im Stand-By befindet. Zwei Druckrollen pressen die Kante effizient und gleichmäßig auf das Werkstück. Die Position des Druckaggregats kann bequem von der vorderen Maschinen-seite aus eingestellt werden.

Kappaggregat für präzise 90°-Schnitte

- Über einen unabhängigen Motor angetrieben
- Für den präzisen 90°-Schnitt der überstehenden Kanten
- Einfache Einstellung des Sägeblatts auf die Stärke der zu verarbeitenden Kante mit numerischer Anzeige
- minimax me 28 t er
- Mit Eckenrundungsfunktion



Bündig- und Radiusfräsaggregat für optimale Bearbeitung der Kanten

- Ausgestattet mit Fräsern mit 75 mm -Ø
- Mit Tastschuhen für die perfekte Anpassung an das zu bearbeitende Werkstück
- Fräser eignen sich zum geraden Bündig- und Radiusfräsen sowohl dünner, als auch starker Kanten - ob aus PVC, ABS, Melamin oder Holz

Ziehklängenaggregat

- Durch seine stabile Bauweise für den Dauereinsatz geeignet
- Die präzise Positionierung ist durch Kopierschlitten garantiert
- Mit Vorrichtung zum Zurücksetzen des Aggregats, wenn es nicht benötigt wird

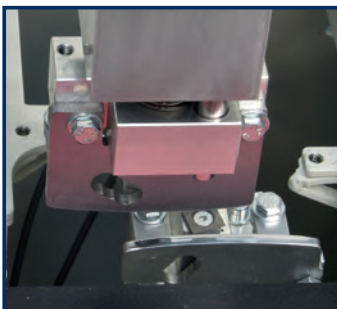
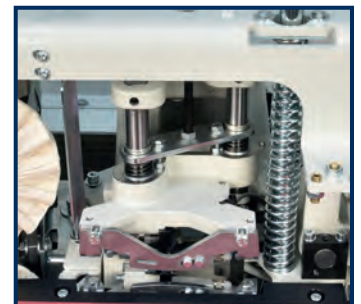

Flächenziehklänge:

- Absolute Sauberkeit
- Für das perfekte Finish der Flächen auf der Werkstückoberfläche

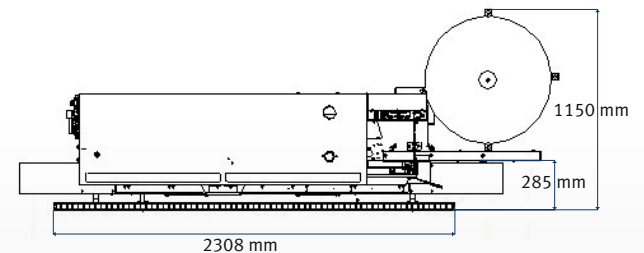
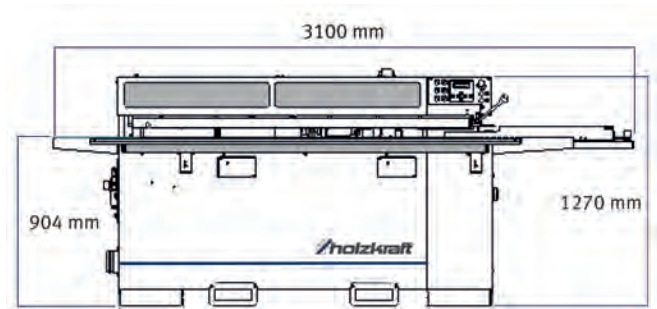

VIELSEITIGKEIT:

Kleben, Fräsen und Endschnitt in einem Durchgang mit einfacher und präziser Bedienung

Zubehör	Art.-Nr.	€ zzgl. USt.
Schmelzkleber (5 kg Sack)	5517023	79,90
Schmelzkleber (25 kg Sack)	5517024	209,00
Diamantwerkzeug für das Vorfräsaggregat	5514553	659,00
Werkzeugkit R = 3 mm	5514552	82,90
Ausstattungsoptionen ²⁾	Art.-Nr.	€ zzgl. USt.
Streifenkantenmagazin	5514550	539,00
Vorrichtung zur Erwärmung der Plattenkante	5514551	465,00

Ausstattung minimax me 28 t rc

- Vorfräsaggregat
- Anleimmaggregat
- Kappmesser
- Säge-Kappaggregat
- Bündigradius-Fräsaggregat
- Radiusziehklänge
- Flächenziehklänge

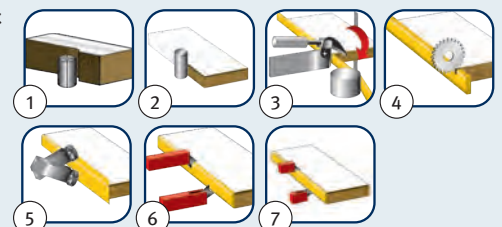

Serie minimax me 35 - Kantenanleimmaschine für Kunststoffkanten von 0,4 – 3 mm, Massivholzkanten bis 5 mm* und Werkstücke von 8 – 50 mm

MADE IN ITALY

- ▶ Top-Ausstattung für hohe Produktivität bei geringem Platzbedarf!
- ▶ Intuitive Bedienung mit der eye-5 Steuerung und 10" großem Touchscreen:
 - HMI Maestro Active Edge
 - Grafische Darstellung aller Bearbeitungsaggregate und deren Betriebszustand
 - Grafische Simulation der Bearbeitungen
 - Steuerung aller Bearbeitungsaggregate
 - Regulierung der Temperatur des Leimbeckens
 - Assistenzfunktionen zur Einrichtung der Maschine gemäß dem Bearbeitungsprogramm
 - Fehlerdiagnose zur schnellen Behebung einfacher Fehler
 - Statistik über Bearbeitungsparameter
 - USB-Anschluss
 - Vorbereitung für Netzwerkanschluss
 - Vorbereitung für Industrie 4.0 mit Datenübertragungsprotokoll API REST

- ▶ Hervorragende Zugänglichkeit zu den Arbeitsaggregaten dank der großen Haube, die Schutz und Geräuschreduzierung gewährleistet
- ▶ Monoblock-Konstruktion aus Stahl sorgt für hohe Stabilität und Steifigkeit der Maschine
- ▶ Plattenvorschub erfolgt durch Vorschubkette mit Gummigleitschuhen
- ▶ Ausziehbare Werkstückauflage
- ▶ Verstellung des Einlauflineals über Distanzbleche



minimax me 35t
statt € 32.550,00 zzgl. USt.
23.499,-
€ 27.963,81 inkl. USt.
Art.-Nr.: 5507234

minimax me 35t s
statt € 35.750,00 zzgl. USt.
25.899,-
€ 30.819,81 inkl. USt.
Art.-Nr.: 5507235

minimax me 35tr s
statt € 40.650,00 zzgl. USt.
29.399,-
€ 34.984,81 inkl. USt.
Art.-Nr.: 5507236

Technische Daten		minimax me 35	
Werkstück			
Werkstückstärke	mm	8 - 50	
Werkstücklänge min.	mm	190	
Werkstückbreite min.	mm	110	
Kanten			
Stärke Rollenware	mm	0,4 – 3	
Stärke Streifenware	mm	bis zu 5 nicht bei me 35 tr s	
Vorschub			
Aufnahmeleistung	kW	0,55	
Geschwindigkeit	m/min	7	
Vorfräsaggregat			
Aufnahmeleistung	kW	3	
Fräserdrehzahl	min ⁻¹	7.200	
Fräser-Ø	mm	80	
Fräserhöhe	mm	56	
Materialabtrag	mm	0,5 / 1 / 1,5 / 2	
Absaugstutzen-Ø	mm	2 x 80	
Leimaggregat			
Aufnahmeleistung	kW	0,25	
Arbeitstemperatur	°C	190	
Absaugstutzen-Ø	mm	60	
Ziehklagenaggregate			
Radius-Ziehklagen	mm	2	
Eckenkopieraggregat (me 35tr s)			
Aufnahmeleistung	kW	0,35	
Werkzeug-Ø	mm	58	
Drehzahl	min ⁻¹	12.000	

Ausstattung:	me 35t	me 35t s	me 35tr s*
Rollenkantendrehteller	730 mm		
Kantenmagazin		✓	
Antihafmittel-Sprühaggregat		✓	✓
Vorfräsaggregat	zwei Dia-Fräser		
Kantenvorwärmvorrichtung		Heizplatte	Keramik-Infrarot-Lampe
Anleimaggregat	✓	✓	✓
Leimbehälter Schnellwechsel-Kit	✓	✓	✓
Sägekappaggregat mit Eckenrunden	✓	✓	
Eckenkopieraggregat			✓
Bündig-Radiusfräsaggregat	✓	✓	✓
Radiusziehklagen-Aggregat	numerische Positionsanzeige		
Flächenziehklagen-Aggregat	rotierende Kopiervorrichtung		
Schwabbelaggregat		✓	✓

Technische Daten		minimax me 35	
Bündigradiusfräsaggregat			
Aufnahmeleistung	kW	2 x 0,35	
Fräser-Ø	mm	55,3	
Fräser-Zahnteilung		Z3	
Fräserdrehzahl	min ⁻¹	12.000	
Absaugstutzen-Ø	mm	2 x 60	
Schwabbelaggregat (me 35t s / me 35tr s)			
Aufnahmeleistung	kW	2 x 0,14	
Drehzahl	min ⁻¹	2.800	
Betriebsdruck	bar	6,5	
Abmessungen (L x B x H) ca.	mm	3.314 x 1.085 x 1.300	
Gewicht ca.	kg	623	
Transportverpackungspauschale ¹⁾		TVP4 = 79,00 €	
Transportzuschlag ¹⁾		TPZDF1 = 275,00 €	
Inbetriebsetzung & Einweisung ¹⁾		EINWME = 790,00 €	



10"-Touchscreen-Bedienfeld

- Optimales Maschinenmanagement mit Maestro Active Edge
- Einfache Bedienung
- Grafische Darstellung aller Maschinenfunktionen



Vorfräsaggregat

- Zwei Diafräser



Kantenmagazin

- Zum automatischen Aufbringen von Streifenkanten
- Massivholz-Streifenkanten werden automatisch geladen und mit der Plattenführung synchronisiert (nicht bei me 35tr s)

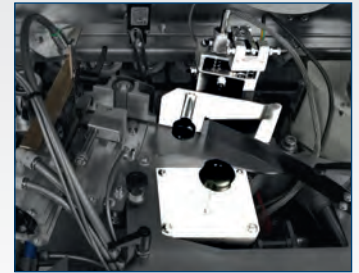

Leimstation

- Der Leim wird durch Heizstäbe, die sich sowohl im Leimbecken, als auch in der Leimauftragswalze befinden, schnell und gleichmäßig erhitzt.
- Automatische Temperaturabsenkung bei längerem Leerlauf der Maschine
- Leimbehälter teflonbeschichtet für einfachen Leimwechsel
- Vorrichtung für Wiederverwertung von unverbrauchtem Leim
- Automatisches Aufbringen der Rollenkanten mit Kappmesser für Kanten bis 3 mm
- Selbstschmierung des Leimbeckens



Verbesserte Anpressereinheit für bessere Qualität der Leimfuge

- Große Metallrolle, federnd gelagert, für gute Wärmeabfuhr, damit der Leim schneller abdindnet
- Kleine Gummirolle, die sich perfekt um das Kantenmaterial schmiegt und diese so ganzflächig andrückt



Bündigfräsaggregat

- Mit Tastrollen in horizontaler und vertikaler Richtung für optimale Werkzeugpositionierung
- Ausgestattet mit Kombifräs Werkzeug-Ø 55,3 mm für das Bündigfräsen von Kanten bis 5 mm und Radiuskanten bis 2 mm
- Präzise Einstellung über zwei Digitaleanzeigen
- Mit Späneabsaugung

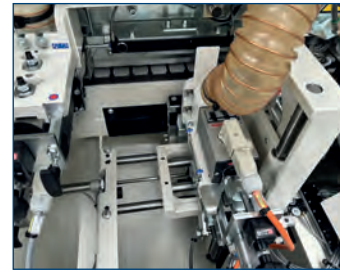

Eckenkopieraggregat (me 35tr s)

- Kappen und Abrunden kann in einem Bearbeitungsschritt durchgeführt werden
- Hochfrequenzmotor mit 12.000 U/min; Fräser-Ø 58 mm Z4 (Nicht geeignet zur Bearbeitung von Massivholzkanten)



Schwabbelaggregat

- Antrieb über zwei unabhängige schwenk- und höhenverstellbare Motoren
- Zum Reinigen und Polieren der Plattenkanten



Kantenerwärmungsvorrichtung

- (me 35t s)
- Vorrichtung zum Vorwärmen der Plattenkante
- Effizientes vorwärmen der Plattenkante mit Keramik-Infrarotlampe (me 35tr s)



Radiusziehlinge

- Für die perfekte Finish-Bearbeitung von Kunststoffkanten
- Mit Vorrichtung zum Zurücksetzen des Aggregats, wenn dieses nicht benötigt wird
- Mit numerischer Positionsanzeige
- Große Rollen tasten das Werkstück ab

Flächenziehlinge

- Absolute Sauberkeit für das perfekte Finish der Flächen auf der Werkstückoberfläche
- Mit rotierender Kopiervorrichtung



Antihafmittelsprühaggregat

- Zur einfachen Beseitigung von Leimresten

Zubehör	Art.-Nr.	€ zzgl. USt.
Absauganlagen-Anschluss-Set	5146070	389,00
Schmelzkleber Rakoll TE 5707 (5 kg Sack)	5517023	209,00
Schmelzkleber Rakoll TE 5707 (25 kg Sack)	5517024	209,00
Diamantwerkzeuge für das Vorfräsaggregat	5514565	1.329,00
Austauschbarer Ersatzleimbehälter	5514576	1.515,00
Fräsemesser- und Ziehklingskit Radius 1 mm	5514564	82,50
Fräsemesser- und Ziehklingskit Radius 1,5 mm	5514563	82,50
Fräsemesser- und Ziehklingskit Radius 3 mm	5514562	82,50
Austauschbarer Leimbehälter für PU-Leim, antihafbeschichtet	5514585	1.965,00

Ausstattungsoptionen ¹⁾	Art.-Nr.	€ zzgl. USt.
Austauschbarer Leimbehälter für PU-Leim, antihafbeschichtet	5514586	939,00
Keramiklampe mit Infrarotstrahlen (me 35t s)	5514587	939,00
Nesting Tastrolle für das Bündigfräsaggregat	5514588	315,00
Nesting Tastrolle für das Ziehklingsaggregat	5514589	315,00
Kabelloser Strichcode-Leser	5519004	1.719,00
Innenbeleuchtung der Maschine	5514590	315,00
Nutaggregat	5514571	1.365,00
Streifenkantenmagazin	5514561	439,00

- Automatisches Aufbringen der Streifenkanten mit Kantenmagazin (me 35t s)**
- Die Streifenkanten aus Massivholz werden automatisch geladen und mit der Plattenführung synchronisiert.

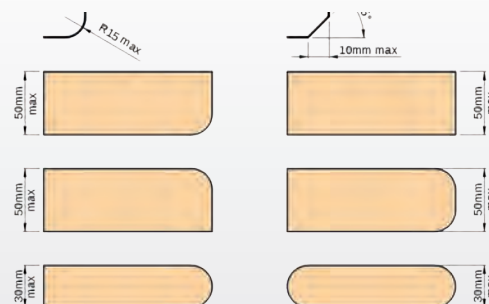

**minimax me 40 - Kantenanleimmaschine für Kunststoffkanten von 0,4 – 3 mm,
Massivholzkanten bis 5 mm und Werkstücke von 8 – 50 mm**

MADE IN ITALY

- ▶ Top-Ausstattung für hohe Produktivität bei geringem Platzbedarf!
- ▶ Intuitive Bedienung mit der eye-S Steuerung und 10“ großem Touchscreen:
 - HMI Maestro Active Edge
 - Grafische Darstellung aller Bearbeitungsaggregate und deren Betriebszustand
 - Grafische Simulation der Bearbeitungen
 - Steuerung aller Bearbeitungsaggregate
- Regulierung der Temperatur des Leimbeckens
- Assistenzfunktionen zur Einrichtung der Maschine gemäß dem Bearbeitungsprogramm
- Fehlerdiagnose zur schnellen Behebung einfacher Fehler
- Statistik über Bearbeitungsparameter
- USB-Anschluss
- Vorbereitung für Netzwerkanschluss
- ▶ Ausziehbare Werkstückauflage
- ▶ Hervorragende Zugänglichkeit zu den Arbeitsaggregaten dank der großen Haube, die Schutz und Geräuschreduzierung gewährleistet
- ▶ Plattenvorschub erfolgt durch Vorschubkette mit Gummigleitschuhen
- ▶ Stufenlos einstellbares Einlauflineal ermöglicht 0,1 mm genaue Materialabnahme



minimax me 40t s

minimax me 40t s statt € 40.450,00 zzgl. Ust. 31.399,- € 37.364,81 inkl. USt. Art.-Nr.: 5507240	minimax me 40tr s statt € 48.850,00 zzgl. Ust. 37.899,- € 45.099,81 inkl. USt. Art.-Nr.: 5507241
---	--

**me 40tr s mit
ECKENKOPIERAGGREGAT**

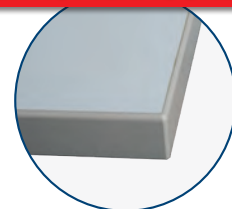

Technische Daten		minimax me 40
Werkstück		
Werkstückstärke	mm	8 – 50
Werkstücklänge min.	mm	120
Werkstückbreite min.	mm	110
Vorschub		
Geschwindigkeit	m/min	9
Aufnahmeleistung	kW	0,55
Kanten		
Stärke Rollenware	mm	0,4 – 3,0
Stärke Streifenware	mm	bis zu 5
Leimbecken		
Aufnahmeleistung	kW	0,25
Arbeitstemperatur	°C	190
Füllmenge	kg	0,8
Absaugstutzen-Ø	mm	60
Bündigradiusfräsaggregat		
Aufnahmeleistung	kW	2 x 0,35
Fräser-Ø HM	mm	55,3
Fräser-Zahnteilung		Z3
Absaugstutzen-Ø		2 x 60
Fräserdrehzahl	min ⁻¹	12.000
Ziehklingenaggregate		
Radius-Ziehklinge	mm	2
Eckenkopieraggregat (nur minimax me 40tr s)		
Aufnahmeleistung	kW	0,35
Werkzeug-Ø	mm	58
Drehzahl	min ⁻¹	12.000
Vorfräsaggregat		
Diamantfräser-Ø	mm	80
Diamantfräser Zahnteilung		Z2
Fräserhöhe	mm	56
Materialabtrag	mm	0 – 2

Ausstattung:	me 40t s	me 40tr s
Rollenkantendrehteller-Ø 730 mm	✓	✓
Kantenmagazin	✓	✓
Antihafmittel-Sprühaggregat	✓	✓
Vorfräsaggregat mit zwei Diafräsern	✓	✓
Kantenvorwärmung mit Heizplatte	✓	
Kantenvorwärmung mit Keramik-Infrarotlampe		✓
Leimbehälter Schnellwechsel-Kit	✓	✓
Anleimaggregat	✓	✓
Bündig-Radiusfräsaggregat	✓	✓
Sägekappaggregat mit Eckenrunden	✓	
Eckenkopieraggregat		✓
Radienziehklinge mit numerischer Positionsanzeige	✓	✓
Flächenziehklinge mit rotierender Kopiervorrichtung	✓	✓
Reinigungs-sprühaggregat	✓	✓
Schwabbelaggregat	✓	✓

Gewicht ca.	kg	842
Abmessungen (L x B x H) ca.	mm	3.774 x 1.545 x 1.337
Transportverpackungspauschale*		TVP4 = 79,00 €
Transportzuschlag		TPZDF1 = 275,00
Inbetriebsetzung & Einweisung ¹⁾		EINWME = 790,00



10"-Touchscreen-Bedienfeld

- Optimales Maschinenmanagement mit Maestro Active Edge
- Einfache Bedienung
- Grafische Darstellung aller Maschinenfunktionen



Einlauflineal

- Stufenlos einstellbares Einlauflineal ermöglicht 0,1 mm genaue Materialabnahme

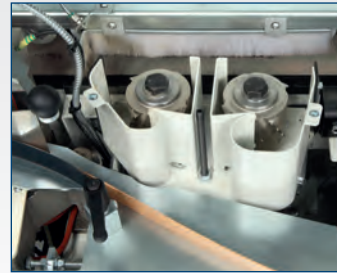

Vorfräsaggregat

- Zwei Diafräser



Kantenmagazin

- Zum automatischen Aufbringen von Streifenkanten
- Massivholz-Streifenkanten werden automatisch geladen und mit der Plattenführung synchronisiert

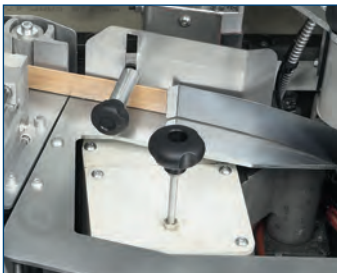

Leimstation

- Der Leim wird durch Heizstäbe, die sich sowohl im Leimbecken, als auch in der Leimaufragswalze befinden, schnell und gleichmäßig erhitzt.
- Automatische Temperaturabsenkung bei längerem Leerlauf der Maschine
- Leimbehälter teflonbeschichtet für einfachen Leimwechsel
- Vorrichtung für Wiederverwertung von unverbrauchtem Leim
- Automatisches Aufbringen der Rollenkanten mit Kappmesser für Kanten bis 3 mm
- Selbstschmierung des Leimbeckens
- Kit zum Schnellwechsel des Leimbehälters



Verbesserte Anpresseinheit für bessere Qualität der Leimfuge

- Große Metallrolle, federnd gelagert, für gute Wärmeabfuhr, damit der Leim schneller abbindet
- Kleine Gummirolle, die sich perfekt um das Kantenmaterial schmiegt und diese so ganzflächig andrückt

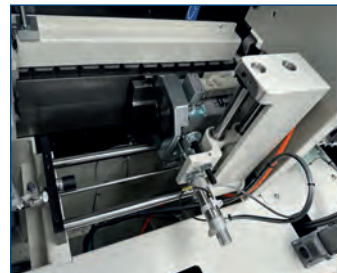

Bündig-Kappaggregat mit Säge und Funktion Eckenrunden

- Sägeblatt 125 mm, 12.000 U/min
- Durch verändern der Eintauchtiefe wird gekappt und gerundet

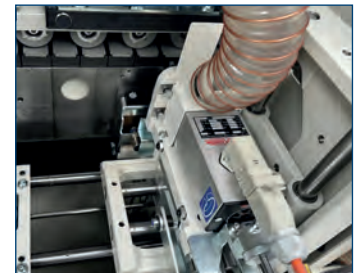

Eckenkopieraggregat

- Zum Abrunden der Kante
- Hochfrequenzmotor 12.000 U/min; Fräser 58 mm Z4



Flächenziehklinge

- Absolute Sauberkeit für das perfekte Finish der Flächen auf der Werkstückoberfläche
- Mit rotierender Kopiervorrichtung



Schwabbelaggregat

- Antrieb über zwei unabhängige schwenk- und höhenverstellbare Motoren
- Zum Reinigen und Polieren der Plattenkanten

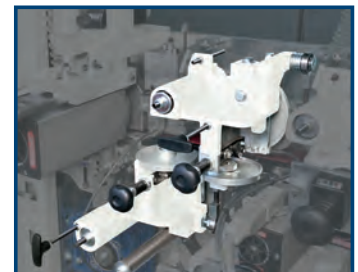

Radiusziehklinge

- Für die perfekte Finish-Bearbeitung von Kunststoffkanten
- Mit Vorrichtung zum Zurücksetzen des Aggregats, wenn dieses nicht benötigt wird
- Mit numerischer Positionsanzeige

Bearbeitbare Profile mit kombiniertem Kapp- / Abrundaggregat

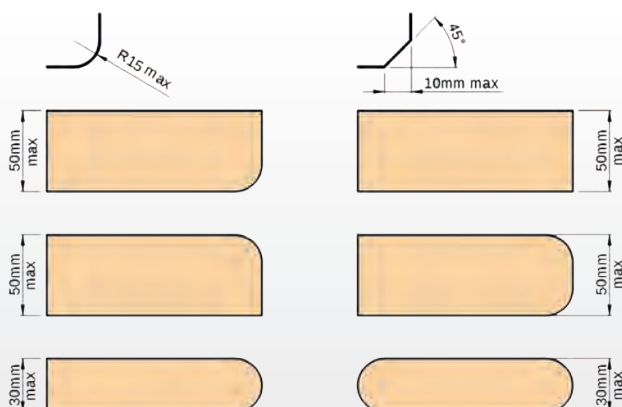

Zubehör	Art.-Nr.	€ zzgl. Ust.
Schmelzkleber Rakoll TE 5707 (5 kg Sack)	5517023	209,00
Schmelzkleber Rakoll TE 5707 (25 kg Sack)	5517024	209,00
Diamantwerkzeuge für das Vorfräsaggregat	5514565	1.329,00
Fräsmesser- und Ziehklingskit Radius 1 mm	5514564	82,50
Fräsmesser- und Ziehklingskit Radius 1,5 mm	5514563	82,50
Fräsmesser- und Ziehklingskit Radius 3 mm	5514562	82,50
Austauschbarer Leimbehälter	5514576	1.515,00
Austauschbarer Leimbehälter für Polyurethanleim	5514585	1.465,00

Ausstattungsoptionen	Art.-Nr.	€ zzgl. Ust.
Option Nutaggregat	5514571	1.365,00
Leimbehälter für Polyurethanleim mit Schnellabfluss anstelle von Standard Leimbehälter	5514586	939,00
Keramiklampe mit Infrarotstrahlen (nur me 40t s)	5514587	939,00
Nesting Tastrolle für das Bündigfräsaggregat	5514588	315,00
Nesting Tastrolle für das Ziehklingsaggregat	5514589	315,00
Innenbeleuchtung der Maschine	5514590	315,00
Kabelloser Strichcode-Leser	5519004	1.719,00
Streifenkantenmagazin	5514561	439,00

Serie LLB – Langlochbohrmaschinen für professionelles Langlochbohren

- ▶ Einfache Bedienung über Einhandhebel für schnelles und präzises Arbeiten
- ▶ Bohrkopf auf gehärteten Prismenführungen mit Kugelkontaktsystem gelagert
- ▶ Höhenverstellung des Bohrkopfes über Handrad mit numerischer Anzeige
- ▶ Manueller Exzenterspanner serienmäßig
- ▶ Stabile Stahl-Graugusskonstruktion
- ▶ Leistungsstarker Motor
- ▶ Dübelbohrereinrichtung mit Rasterteilung (bei LLB 40DT: 16 / 22 / 25 / 32 bei LLB 30: 16 / 22 / 27 / 32)
- ▶ Klemmanschläge ermöglichen die einfache und schnelle Einstellung des Bohrkopflaufs
- ▶ Manueller Exzenterspanner
- ▶ Dübelbohrereinrichtung mit Rasterteilung

LLB 40 DT

- ▶ Arbeitstisch +/- 60° drehbar



LLB 30 mit optionalem Winkelanschlag Art. Nr. 5330031



LLB 40 DT mit optionalem Winkelanschlag Art. Nr. 5330040



- Bohrkopf auf gehärteten Prismenführungen mit Kugelkontaktsystem gelagert
- Einfache und präzise Höhenverstellung über Handrad und numerische Anzeige



- LLB 40 DT: Arbeitstisch +/- 60° drehbar

Zubehör für LLB 30



- Manueller Exzenterspanner Art.-Nr.: 5330030

Zubehör für LLB 40 DT¹⁾



- Winkelanschlag mit Skala +/- 45° Art.-Nr.: 5330040

Zubehör für LLB 30



- Winkelanschlag +/- 45° Art.-Nr.: 5330031

LLB 30	LLB 40 DT
statt € 3.799,00 zzgl. USt.	statt € 6.625,00 zzgl. USt.
3.199,-	5.439,-
€ 3.806,81 inkl. USt.	€ 6.472,41 inkl. USt.
Art.-Nr.: 5320030	Art.-Nr.: 5320040

Technische Daten		LLB 30	LLB 40 DT
Bohrbreite	mm	250	240
Bohrtiefe max. bei 90°	mm	170	180
Arbeitstisch (L x B)	mm	580 x 300	565 x 315
Arbeitstischdrehung	°	–	± 60
Bohrkopfhöhenverstellung	mm	200	160
Werkzeugaufnahme		Wescott-Bohrfutter	Wescott-Bohrfutter
Spann-Ø des Werkzeuges	mm	0 – 20	0 – 20
Spindeldrehzahlen	mm	2.800	3.000
Absaugstutzen-Ø	mm	70	90
Abgabeleistung ~50 Hz	kW/ V	2,2 / 400	2,2 / 400
Abmessungen (L x B x H) ca.	mm	1.500 x 920 x 1.400	1.290 x 980 x 1.270
Gewicht ca.	kg	160	260
Transportverpackungspauschale ¹⁾		TVP1 = 29,00 €	TVP1 = 29,00 €
Transportzuschlag ¹⁾		TPZ 200 = 49,50 €	TPZ300 = 59,50 €

Zubehör für LLB 30	Art.-Nr.	€ zzgl. USt.
Zweiter manueller Exzenterspanner	5330030	199,00
Winkelanschlag +/- 45°	5330031	179,00
Fahrwerk	5330032	179,00

Zubehör für LLB 40 DT	Art.-Nr.	€ zzgl. USt.
Winkelanschlag mit Skala +/- 45°	5330040	249,00
Extra Exzenterspanner mit Schraube	5330041	329,00
Fahrwerk	5330042	155,00
Pneumatische Werkstückspannung	5330043	729,00

MDB PRO - halbautomatische Mehrspindel-Bohrmaschine – Zum horizontalen und vertikalen Bohren für den Möbelbau

- ▶ Bohrspindeln mit Schnellspannsystem
- ▶ Massiver Arbeitstisch aus Stahl
- ▶ Patentiertes System zur schnellen und einfachen Justierung der Bohrtiefe über Spiralscheibe
- ▶ Pneumatische Bohrkopfschwenkung, zum Bohren in jeder Position zwischen 0° und 90°
- ▶ Seitenanschlüsse aus Gusseisen
- ▶ Höheneinstellung des Bohrkopfes über Zählwerk
- ▶ Zwei positionierbare Pneumatik-Spannzylinder

- ▶ Dank weitem Achsabstand ist auch eine Bearbeitung von zwei Werkstücken möglich

MDB 21 PRO:

- ▶ Abklappbarer Seitenanschlag aus Gusseisen mit Rundstangenführung - einfache Einstellung mithilfe einer Lupe und Millimeterskala

MDB 23 PRO / MDB 29 PRO:

- ▶ zweifach geführter Seitenanschlag aus Gusseisen - präzise Einstellung über Drehrad mit Zählwerk

Zubehör



- *Bezugsbolzen*
Art.-Nr.: 5302302

Zubehör

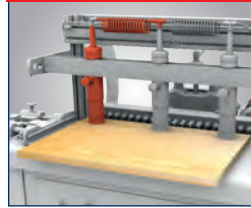

- *Zusätzlicher Druckzylinder*
Art.-Nr.: 5302301

Zubehör

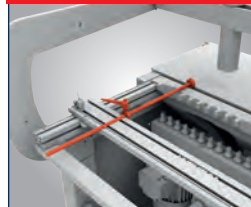

- *Einstellehre für Abstand*
Art.-Nr.: 5302303

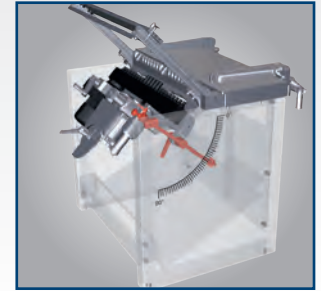

- *Pneumatische Bohrkopfschwenkung*
- *zum Bohren in jeder Position zwischen 0° und 90°*

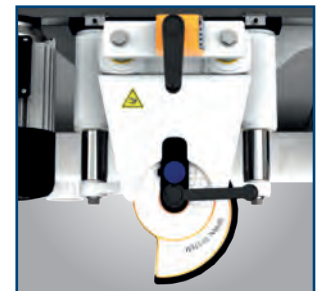

- *Patentiertes System*
- *zur schnellen und einfachen Justierung der Bohrtiefe über Spiralscheibe*



MDB 29 PRO

Lieferumfang:

- Zwei pneumatische Druckzylinder
- Fünf Schnellspannfutter
- Zwei Anschlaglineale mit je 1,5 m Länge
- Vier Klappanschlätze für die Anschlaglineale
- Einstellehre für die Feineinstellung der Klappanschlätze auf den Anschlaglinealen

Zubehör MDB 21/23/29 PRO	Art.-Nr.	€ zzgl. USt.
90° Winkelanschlag und 45°		
Gehrungsanschlag	5302200	115,00
Schnellspannbohrfutter	5302100	18,90
Aggregat für Topfbandbohrungen		
Grass	5302400	595,00
Aggregat für Topfbandbohrungen		
Blum	5302401	595,00
Aggregat für Topfbandbohrungen		
Hettich	5302402	595,00
Bezugsbolzen für Reihenbohrung	5302302	195,00
Einstellehre für Abstand		
Hinteranschlag	5302303	71,50
Einstellehre zum Übertragen des Abstandes der Seitenanschlätze		
(nur für MDB 21 PRO)	5302300	120,00
Zusätzlicher Druckzylinder	5302301	245,00
Halterungen für Seitenanschlätze (MDB 23/29 PRO)	5302101	95,00

MDB 21 PRO

statt € 5.499,00 zzgl. USt.

5.299,-

€ 6.305,81 inkl. USt.

Art.-Nr.: 5301021

MDB 23 PRO

statt € 7.099,00 zzgl. USt.

6.799,-

€ 8.090,81 inkl. USt.

Art.-Nr.: 5301023

MDB 29 PRO

statt € 7.699,00 zzgl. USt.

7.449,-

€ 8.864,31 inkl. USt.

Art.-Nr.: 5301029

Technische Daten		MDB 21 PRO	MDB 23 PRO	MDB 29 PRO
Bohrbreite / bei 90° max.	mm	640 / 65	704 / 65	896 / 65
Anzahl Spindeln		21	23	29
Arbeitstisch (L x B)	mm	885 x 332	949 x 338	1.141 x 338
Spindelabstand	mm	32	32	32
Spindelabstand erste zu letzte	mm	640	896	896
Spindeldrehzahl	min ⁻¹	2.800	2.800	2.800
Schwenkung Bohraggregat	°	0 – 90	0 – 90	0 – 90
Werkstückhöhe max.	mm	130	130	130
Abgabeleistung ~50 Hz	kW/ V	1,1 / 400	1,1 / 400	1,1 / 400
Abmessungen (L x B x H) ca.	mm	1.015 x 990 x 1.270	1.285 x 872 x 1.300	1.480 x 950 x 1.300
Gewicht ca.	kg	260	265	290

Seitenanschlag MDB 21 PRO

- *aus Gusseisen, abklappbar und mit Rundstangenführung - einfache Einstellung mithilfe einer Lupe und Millimeterskala*

MDB 23 PRO / MDB 29 PRO

- *aus Gusseisen, zweifach geführt, präzise Einstellung über Drehrad mit Zählwerk*

startech cn k – Kompakte 3-Achs-CNC-Fräsmaschine. Bearbeitungszentrum zum Fräsen und Gravieren

MADE IN ITALY

- ▶ Geeignet für Werkzeug-Ø bis max. 60 mm mit Schaft-Ø bis max. 16 mm
- ▶ Spindelantrieb über leistungsstarken 2,4 kW Motor
- ▶ Vollumhausung mit großzügiger Türöffnung an der Front
- ▶ Intuitiv bedienbare Maschinensoftware für PC mit offener Schnittstelle für verschiedene CAD/CAM Programme
- ▶ Als Zubehör erhältlich: Sensor zur Bestimmung der Werkzeuglänge, Vierte Achse, Maschinenuntergestell, pneumatische Saugnäpfe



• Intuitiv bedienbare Maschinensoftware



Abb. zeigt **startech cn k** inkl. Zubehör
Maschinenuntergestell (5519020)



• Hochwertige Elektro-Frässpindel vom erfahrenen Hersteller Hiteco



• **Zubehör**
Vierte Achse
Art. Nr. 5519023



• **Zubehör**
Sensor zur Bestimmung der Werkzeuglänge
Art. Nr. 5519022



• **Zubehör**
Pneumatische Saugnäpfe
Art. Nr. 5519021



• **Zubehör**
Zuführung lange Werkstücke rechts/links
Art. Nr. 5519024

startech cn k
statt € 11.990,00 zzgl. USt.
9.999,-
€ 11.898,81 inkl. USt.
Art.-Nr.: 5509020

Technische Daten		startech cn k
Arbeitstisch (L x B)	mm	760 x 1.170
Spindeldrehzahl	min ⁻¹	24.000
Anzahl Bohrspindeln	St	1
Werkzeug-Ø max.	mm	60
Werkstückabmessung max. X	mm	915
Werkstückabmessung max. Y	mm	610
Werkstückabmessung max. Z	mm	176
Fahrgeschwindigkeit max. X-Achse	m/min	5
Fahrgeschwindigkeit max. Y-Achse	m/min	5
Fahrgeschwindigkeit max. Z-Achse	m/min	2,5
Luftbedarf der Absaugung	m ³ /h	115
Nennweite Absaugstutzen außen	mm	40
Leistung Antriebsmotor ~50 Hz	kW/ V	2,4 / 400
Abmessungen (L x B x H) ca.	mm	1.219 x 937 x 1.041

Zubehör	Art.-Nr.	€ zzgl. USt.
Maschinenuntergestell · Mit verstellbaren Füßen · Höhe 500 mm	5519020	815,00
Vierte Achse · Zur Montage auf dem Tisch	5519023	1.499,00
Pneumatische Saugnäpfe · Zur Positionierung auf dem Arbeitstisch · Einfache Fixierung von Werkstücken · Pneumatischer Arbeitsdruck 6,5 bar · Druckluftbedarf 120 l/min · Lieferumfang: 5 Saugnäpfe	5519021	655,00
Sensor zur Bestimmung der Werkzeuglänge	5519022	235,00
Neu Zuführung langer Werkstücke rechts/Links ⁽¹⁾	5519024	790,00

startech cn v – CNC-Bohrmaschine für präzise Einzel- und Serienfertigung

- ▶ Ein Bohrkopf mit sieben Vertikal-, vier Horizontalspindeln und einem Nutsägeaggregat
- ▶ Rollenbahn und Kantenantaster
- ▶ Für Bohrungen auf der Plattenoberseite und auf allen vier Werkstückseiten sowie Nutfräsungen in X-Richtung
- ▶ Nuten im Phenolharz-Arbeitstisch ermöglichen auch Durchgangsbohrungen
- ▶ Die Werkstückbewegungen in X-/Y-Richtung erfolgen auf linearen Prismenführungen
- ▶ Kompakte Außenmaße
- ▶ Inklusive Rollenbahn und Kantenantaster



- Bedienung der Maschine über einen 10" Touchscreen.
- CNC Steuerung Maestro cnc optional erhältlich. Art. Nr. 5519002



- Pneumatische Spannzange für Werkstückpositionierung



startech cn v

startech cn v
statt € 30.990,00 zzgl. USt.
29.259,-
€ 34.818,21 inkl. USt.
Art.-Nr.: 5509010

startech cn v
Lagerausstattung
statt € 33.009,00 zzgl. USt.
30.999,-
€ 36.888,81 inkl. USt.
Art.-Nr.: 5509011

Ausstattung:	cn v	cn v Lagerausstattung
Rollenbahn für Werkstückzufuhr und -auslass	✓	✓
Kantenantaster	✓	✓
Druckverstärkte Y-Achse für Hartmaterialbearbeitung	✓	✓
Software "Maestro cnc"		✓
QUERTY-Tastatur		✓
Automatische Schmierung		✓

Technische Daten		startech cn v
Werkstückabmessung X x Y x Z -Achse max.	mm	3.000 x 900 x 50
Werkstückabmessung X x Y x Z -Achse min.	mm	300 x 90 x 10
Plattenstärke max.	mm	50
Fahrgeschwindigkeit X-, Y-Achse max.	m/min	20
Anzahl Bohrspindeln		7
Anzahl Horizontalspindeln Achse Y		2
Anzahl Horizontalspindeln Achse X		2
Spindeldrehzahl	min ⁻¹	4.460
-Ø Nutsäge max.	mm	125
Stärke Nutsäge max.	mm	6
Drehzahl Nutsäge	min ⁻¹	5.700
Arbeitsdruck Pneumatik	bar	6,5
Druckluftbedarf	l/min	90
Luftbedarf Absaugung	m ³ /h	820
Absaugluftgeschwindigkeit	m/s	20
Nennweite Absaugstutzen außen	mm	120
Leistung Antriebsmotor ~50 Hz	kW/V	2,2 / 400
Abmessungen (L x B x H) ca.	mm	3704 x 1455 x 2209
Gewicht ca.	kg	1.200
Transportzuschlag ⁽¹⁾		TPZDF1 = 275,00 €

Zubehör	Art.-Nr.	€ zzgl. USt.
Bohrer-Starterset · 3x HW-Kombi-Dübellochbohrer Z2+V2 D8 S10x30 L70 L=35 rechts · 2x HW-Kombi-Dübellochbohrer Z2+V2 D8 S10x30 L70 L=35 links · 2x HW-Kombi Dübellochbohrer Z2+V2 D5 S10x30 L70 L=34 rechts · 2x HW-Kombi Dübellochbohrer Z2+V2 D5 S10x30 L70 L=35 links · HW Zylinderkopfböhrer Z2+V2 D34 S10x25 L70 links · HW Zylinderkopfböhrer Z2+V2 D15 S10x26 L70 links	5519010	225,00
Software „Maestro cnc“ · 3-D Simulator für den Bearbeitungsprozess · Projektierung und Programmierung von 3D-Objekten · Bibliothek mit Funktionen für einfacheres Programmieren · Schnittstelle zur Einbindung externer Softwarelösungen	5519002	515,00
Lieferumfang: · Installations-CD · Hardware Schlüssel		
Qwerty Tastatur · Hardware Tastatur für bequemere Eingaben	5519003	319,00
Kabelloser Barcode-Leser · Einfaches und schnelles Abrufen des benötigten Bohrprogrammes über einen Barcode · Ideal zur Einbindung in Fertigungsstraßen	5519004	1.719,00
Sägeblatt-Ø 120 x 20 x 3,2 mm Z59	5519005	119,00
Ausstattungsoptionen ⁽²⁾ Kühlungsgebläse für den Schaltschrank · Empfohlen bei Umgebungstemperaturen von mehr als 35 °C	5519000	185,00
Automatische Schmierung · Elektronisches Steuergerät verteilt die korrekte Menge Schmierfett	5519001	1.185,00

Serie LFS – Umgebungsluftfiltersystem zur sehr schnellen und kontinuierlichen Reinigung der Luft

- ▶ Hocheffizienter Filterprozess entfernt Partikel >5 µm und Feinstaubpartikel >1 µm
- ▶ Konzipiert, um die Luft in Werkstätten und Ausstellungsräumen zu säubern
- ▶ Ideale Ergänzung zu einer stationären Absauganlage ohne Feinfilter
- ▶ In größeren Produktionsbereichen auch der Einsatz von mehreren Geräten direkt an der Maschine oder verteilt im Raum empfohlen
- ▶ In drei Stufen regulierbar
- ▶ Zeiterfassung für automatische Abschaltung
- ▶ Komfortable Bedienung über Fernbedienung
- ▶ Vorfilter einfach zu entnehmen und zu reinigen

LFS 101-3
statt € 255,00 zzgl. USt.
209,-
€ 248,71 inkl. USt.
Art.-Nr.: 5127101

LFS 301-3
statt € 395,00 zzgl. USt.
319,-
€ 379,61 inkl. USt.
Art.-Nr.: 5127301



LFS 101-3



LFS 301-3

Technische Daten		LFS 101-3	LFS 301-3
Volumenstrom Stufe Niedrig max.	m³/h	595	945
Volumenstrom Stufe Mittel max.	m³/h	680	1035
Volumenstrom Stufe Hoch max.	m³/h	765	1675
Filterkategorie Plattenfilter		G4	G4
Filterkategorie Innenfilter		F6	F6
Aufnahmeleistung ~50 Hz	W/V	100 / 230	300 / 230
Schalldruckpegel max.	dB(A)	64	69
Abmessungen (L x B x H) ca.	mm	505 x 430 x 260	770 x 610 x 310
Gewicht ca.	kg	15	25

Lieferumfang LFS 101-3:

- Fernbedienung
- Transportgriff
- Vier Ösen für Deckenbefestigung
- Vier Deckenhaken
- Vier Ketten mit Haken
- Vier GummifüÙe

Lieferumfang LFS 301-3:

- Fernbedienung
- Vier Ösen für Deckenbefestigung
- Vier GummifüÙe

Serie ASA – Mobil Späne-Absauggerät um 180° drehbarer Absaugeinheit

- ▶ Für Fräs-, Hobel- und Sägespäne (nicht für Staub geeignet)
- ▶ Um 180° drehbare Absaugeinheit ermöglicht Absaugführung von unten oder oben
- ▶ Stabiles Lüfterrad aus Metall
- ▶ Serienmäßig mit hochwertigem Fahrwerk für bessere Stabilität und einfaches Rangieren
- ▶ Schnellspannverschlüsse für Filter- und Spänesack
- ▶ Fein-Filtersack doppelt gewebt



Um 180° drehbare Absaugeinheit

Beim Kauf einer Absauganlage mit Anlaufautomatik muss unbedingt der Schalterdeckel ASA mit Schalter zum Dauerbetrieb für Einschaltautomatik (ab Werk) mitgekauft werden (zur Selbstmontage).
Art.-Nr. 0512819306D



Lieferumfang ASA 1901/1903:
• Fein-Filtersack
• Spänesack

Lieferumfang ASA 2803/4303/7703:
• 2 Fein-Filtersäcke (ASA 7703 Standard-Filtersack)
• 2 Spänesäcke

ASA 1901
statt € 535,00 zzgl. USt.
449,-
€ 534,31 inkl. USt.
Art.-Nr.: 5128191

ASA 1903
statt € 535,00 zzgl. USt.
449,-
€ 534,31 inkl. USt.
Art.-Nr.: 5128193

ASA 2803
statt € 665,00 zzgl. USt.
559,-
€ 665,21 inkl. USt.
Art.-Nr.: 5128283

ASA 4303
statt € 825,00 zzgl. USt.
699,-
€ 831,81 inkl. USt.
Art.-Nr.: 5128433

ASA 7703
statt € 1.359,00 zzgl. USt.
1.099,-
€ 1.307,81 inkl. USt.
Art.-Nr.: 5128773

Technische Daten		ASA 1901	ASA 1903	ASA 2803	ASA 4303	ASA 7703
Nennvolumenstrom	m³/h	1.900	1.900	2.800	4.300	7.700
Unterdruck max.	Pa	1.700	1.700	2.900	2.000	2.800
Filterfläche	m²	1,92	1,92	2 x 1,92	2 x 2,4	2 x 5,98
Spänesammelvolumen	l	110	110	2 x 120	2 x 215	2 x 290
Nennweite außen Absaugstutzen Eingang	mm	203	203	-	-	260
Nennweite außen Absaugstutzen Abgang	mm	1 x 100, 1 x 120	1x 100, 1 x 120	1 x 100, 2 x 120	2 x 100, 2 x 120	3 x 120, 1 x 100
Aufnahmeleistung ~50 Hz	kW/ V	1,5 / 230	1,5 / 400	2,2 / 400	3,8 / 400	4,8 / 400
Abmessungen (L x B x H) ca.	mm	1.000 x 5.000 x 2.100		1.500 x 500 x 2.100	1.700 x 600 x 2.400	1.900 x 670 x 2.800
Gewicht ca.	kg	39	39	53	69	88

Zubehör	Art.-Nr.	ASA 1901	ASA 1903	ASA 2803	ASA 4303	ASA 7703	€ zzgl. USt.	Zubehör	Art.-Nr.	ASA 1901	ASA 1903	ASA 2803	ASA 4303	ASA 7703	€ zzgl. USt.
Fein-Filtersack 413 x 1.100 mm	5129190	x	x	x			20,10	Filterkartusche 510 x 610 mm	5129990				x	205,00	
Fein-Filtersack 477 x 1.200 mm	5129433			x			23,90	Filterkartusche 510 x 1220 mm	5129991				x	285,00	
Standard-Filtersack 572 x 1.400 mm	5129773					x	68,90	Filterkartusche 610 x 1.200 mm	5129992				x	349,00	
Fein-Filtersack	5129775					x	25,90	Spänesack 650 x 1.100 (VE 10)	5129265	x	x	x		22,90	
Halterung für Fein-Filtersack (wird benötigt für ASA 7703 mit Baujahr bis 2022)	5129776					x	8,90	Spänesack 643 x 1.300 (VE 10)	5129299				x	33,90	
Filterkartusche 410 x 600 mm	5129988	x	x	x			199,00	Adapter 1 x 100 mm / 1 x 120 mm	5129996	x	x			2,25	
Filterkartusche 410 x 1.000 mm	5129989	x	x	x			249,00	Schalterdeckel zur Verwendung einer Einschaltautomatik	0512819306D	x	x	x	x	82,37	

Serie ASA - Rohluftabsauggeräte mit serienmäßigem Fahrwerk

Made in Germany 

- ▶ Für Fräs-, Hobel- und Sägespäne (kein Staub)
- ▶ Höchste Saug- und Luftleistungen
- ▶ Wesentlich reduzierter Staubgehalt durch BIA geprüftes Filtermaterial mit hohem Abscheidungsgrad
- ▶ Absaugungen entsprechen der Staubklasse L
- ▶ Gehäuseteile und Flügelräder aus hochfestem Spezialkunststoff
- ▶ Schnellspannverschlüsse für Filter und Spänesäcke für eine unproblematische Wartung
- ▶ Robuste, hochwertige Ausführung
- ▶ Leicht verfahrbar durch Lenkrollen
- ▶ Geringer Stromverbrauch

Lieferumfang:

- Anlagenkörper mit montierter Ventilatoreinheit
- Filtersack / Absaugeinheit
- Spänesack / Absaugeinheit
- Ohne Absaugschlauch



ASA 141

ASA 163

ASA 203

ASA 141
statt € 1.125,00 zzgl. USt.
979,-
€ 1.165,01 inkl. USt.
Art.-Nr.: 5120141

ASA 143
statt € 1.125,00 zzgl. USt.
979,-
€ 1.165,01 inkl. USt.
Art.-Nr.: 5120143

ASA 163
statt € 1.299,00 zzgl. USt.
1.139,-
€ 1.355,41 inkl. USt.
Art.-Nr.: 5120163

ASA 203
statt € 1.399,00 zzgl. USt.
1.219,-
€ 1.450,61 inkl. USt.
Art.-Nr.: 5120203

Zubehör Feinstaub-Filterkartusche

- ▶ Hält feinste Partikel zurück
- ▶ Hoher Luftdurchfluss, große Filterfläche
- ▶ Höhere Reißfestigkeit und dadurch höhere Standzeit

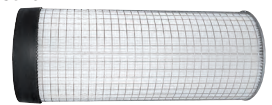

Technische Daten		ASA 141	ASA 143	ASA 163	ASA 203	Zubehör	Art.-Nr.	€ zzgl. USt.
Ansaugstutzen-Ø	mm	140	140	160	200	Filtersack 525 x 1000 mm	5126004	79,90
Nenn-Volumenstrom	m³/h	1.650	1.650	2.200	2.500	Kat. L ASA 141 & 203		
Unterdruck	Pa	1.750	1.750	2.500	2.700	Spänesack PVC		
Filterfläche	m²	2,2	2,2	2,2	2,2	Ø525 x 1.300 mm (20 St.)	5126005	85,90/VE
Max. Schalldruckpegel	dB	78	78	83	84	Filterkartusche Kat. M	5120145	409,00
Spänesammelvolumen	l	175	175	175	175	ASA 141-203		
Höhe mit Filterkartusche	mm	2.325	2.325	2.325	2.325	Reduzierstück 125/100 mm	5147612	25,59
Motor	kW	1,1	0,75	1,5	2,2	Reduzierstück 140/100 mm	5147614	27,15
Elektrischer Anschluss ~50 Hz	V	230	400	400	400	Reduzierstück 160/100 mm	5147616	27,85
Abmessungen (L x B x H) ca.	mm	1.062 x 648 x 2.300		1.096 x 648 x 2.300	1.061 x 577 x 2.300	Reduzierstück 200/100 mm	5147620	34,55
Gewicht ca.	kg	52	53	53	60			

ZAA 2863 AF – Zyklonabsauggerät hocheffizient und leistungsstark, mit zweistufigem Abscheidsystem und automatischer Filterabreinigung

- ▶ Saubere Abluft durch Abscheidung des Staubs im Zyklonabscheider und Kartuschenfilter
- ▶ Einfaches Leeren des fahrbaren Abfüllbehälters
- ▶ Automatische Filterabreinigung für gleichbleibend hohe Absaugleistung
- ▶ Nur 78 dB
- ▶ Inklusive Fernbedienung und Timerfunktion zum Ein- und Abschalten der Absaugung

Lieferumfang:

- Filterkartusche 370 x 1.190 mm
- Flexschlauch
- Fernbedienung

ZAA 2863 AF
statt € 2.569,00 zzgl. USt.
2.049,-
€ 2.438,31 inkl. USt.
Art.-Nr. 5128928

Technische Daten		ZAA 2863 AF
Nennvolumenstrom	m³/h	1.760
Unterdruck bei Nennvolumenstrom	Pa	2.800
Filterfläche	m²	4,32
Filterabreinigung		automatisch
Nennweite außen Absaugstutzen Eingang	mm	1 x 200, 3 x 100
Behältervolumen	l	240
Schalldruckpegel max.	dB(A)	78
Abgabeleistung ~50 Hz	kW/ V	2,4 / 400
Abmessungen (L x B x H) ca.	mm	1.343 x 900 x 2.170
Gewicht ca.	kg	178



Zubehör	Art.-Nr.	€ zzgl. USt.
① Filterkartusche 370 x 1190 mm	5129005	309,00
② Staubsack für Filterkartusche	5129006	26,50
Spänesack für Abfüllbehälter (VPE 10)	5129007	46,90/VPE

Serie ASA – Absaugeräte mit großen Spänesammelvolumen auf geringem Raum

Made in Germany

- ▶ Universell einsetzbar auch für Kunststoff, Styropor, Papier u.ä
- ▶ Besonders robuste Konstruktion
- ▶ Gehäuse aus verzinktem Stahlblech
- ▶ Schaufelradlüfter für erhöhte Saugleistung
- ▶ Doppelt gewebter Fein-Filtersack
- ▶ Absaugungen entsprechen der Staubklasse L
- ▶ Grundgeräte sind in Modulbauweise vormontiert, dadurch kurze Montagezeit

ASA-AFB Modelle
▶ mit Abfüllbehälter



Lieferumfang ASA 11 - 41:

- PVC Spänesack
- ASA 11 - 21 Absaugereinheit mit Kunststoff-Flügelrad
- ASA 31 - 41 Absaugereinheit mit Metallflügelrad
- Ohne Absaugerschlauch

Lieferumfang ASA 11 AFB - 41 AFB:

- Abfüllbehälter
- Absaugereinheit mit Metallflügelrad

ASA 11	ASA 11 AFB	ASA 21	ASA 21 AFB	ASA 31	ASA 31 AFB	ASA 41	ASA 41 AFB
statt € 1.439,00 zzgl. USt.	statt € 2.089,00 zzgl. USt.	statt € 1.769,00 zzgl. USt.	statt € 2.819,00 zzgl. USt.	statt € 2.415,00 zzgl. USt.	statt € 3.699,00 zzgl. USt.	zzgl. USt.	zzgl. USt.
1.369,-	1.969,-	1.699,-	2.669,-	2.299,-	3.469,-	3.989,-	5.725,-
€ 1.629,11 inkl. USt.	€ 2.343,11 inkl. USt.	€ 2.021,81 inkl. USt.	€ 3.176,11 inkl. USt.	€ 2.735,81 inkl. USt.	€ 4.128,11 inkl. USt.	€ 4.746,91 inkl. USt.	€ 6.812,75 inkl. USt.
Art.-Nr.: 5133110	Art.-Nr.: 5133210	Art.-Nr.: 5133120	Art.-Nr.: 5133220	Art.-Nr.: 5133130	Art.-Nr.: 5133230	Art.-Nr.: 5133140	Art.-Nr.: 5133240

Technische Daten		ASA 11 ²⁾ / ASA 11 AFB	ASA 21 ²⁾ / ASA 21 AFB	ASA 31 ³⁾ / ASA 31 AFB	ASA 41 ³⁾ / ASA 41 AFB
Ansaugstutzen-Ø	mm	160	160	200	250
Maximaler Volumenstrom	m³/h	1.800	2.300	3.300	4.300
Nennvolumenstrom	m³/h	1.300	1.300	2.500	3.500
Unterdruck	Pa	2.100	2.200	2.700	2.500
Filterfläche	m²	2,2	2 x 2,2	3 x 2,2	4 x 3,5
Spänesammelvolumen	l	175	2 x 175	3 x 175	4 x 175
Motorleistung ~50 Hz	kW/V	2,2 / 400	2,2 / 400	3,0 / 400	4,0 / 400
Abmessungen (L x B x H) ca.	mm	1.149 x 578 x 2.115	1.817 x 578 x 2.115	2.486 x 578 x 2.115	3.416 x 787 x 2.754
Gewicht ca.	kg	61	76	98	182
Transportverpackungsp. ¹⁾		-	-	-	TVP2 = 45,00 €
Transportzuschlag ¹⁾		-	-	-	TPZ 200 = 49,50 €

Zubehör

Nachrüstkit AFB pro Tonne für ASA 11-31
Art.-Nr.: 5133100
665,00 € zzgl. USt.

Nachrüstkit AFB pro Tonne für ASA 41
Art.-Nr.: 5133101
675,00 € zzgl. USt.

Weiteres Zubehör im Hauptkatalog oder auf www.holzkraft.de

Serie RLA - professionelle, geprüfte Reinluftentstauber mit 100% Luftrückführung für den gewerblichen Einsatz

Made in Germany

- ▶ Hochleistungs-Taschenfilter mit spezieller Oberflächenbeschichtung
- ▶ Großer Abfüllbehälter ausfahrbar, dadurch reibungsloses und rasches Auswechseln der Spänesäcke möglich

RLA 1213 M
▶ mit automatischer Filterabreinigung



RLA 1101	RLA 1103	RLA 1213	RLA 1213 M
statt € 3.439,00 zzgl. USt.	statt € 3.439,00 zzgl. USt.	statt € 3.665,00 zzgl. USt.	statt € 5.799,00 zzgl. USt.
3.129,-	3.149,-	3.379,-	5.299,-
€ 3.723,51 inkl. USt.	€ 3.747,31 inkl. USt.	€ 4.021,01 inkl. USt.	€ 6.305,81 inkl. USt.
Art.-Nr.: 5131101	Art.-Nr.: 5131103	Art.-Nr.: 5131201	Art.-Nr.: 5131202

Technische Daten		RLA 1101	RLA 1103	RLA 1213 / RLA 1213 M
Absaugstutzen-Ø	mm	100	100	120
Volumenstrom max.	m³/h	790	790	1.140
Nennvolumenstrom	m³/h	565	565	814
Unterdruck	Pa	2.118	2.124	2.180
Filterfläche	m²	4,1	4,1	5,1
Spänesammelvolumen	l	135	135	135
Reststaubgehalt	mg/m³	< 0,1	< 0,1	< 0,1
Motorleistung ~50 Hz	kW/ V	1,1 / 230	1,5 / 400	1,5 / 400
Abmessungen (L x B x H) ca.	mm		1.178 x 650 x 1.973	
Gewicht ca.	kg	114	116	117 / 121
Transportverpackungsp. ¹⁾		-	-	TVP 1 = 29,00 €
Transportzuschlag ¹⁾		-	-	TPZ 200 = 49,50 €



Anlaufautomatik für Absauganlagen

- ▶ Beim Einschalten der Holzbearbeitungsmaschine läuft die Absauganlage mit einer Verzögerung von 2-3 sek. automatisch an, das zusätzliche Einschalten der Absauganlage entfällt.
- ▶ Beim Abschalten der Arbeitsmaschine läuft die Absauganlage noch ca. 3-4 sek. nach.
- ▶ Der Reststaub wird nach dem Abschalten der Arbeitsmaschine laut Gefahrstoffverordnung abgesaugt.
- ▶ Schutz vor Netzüberlastung beim Einschalten



ALA 2	ALA 10
zzgl. USt.	zzgl. USt.
95,-	139,-
€ 113,05 inkl. USt.	€ 165,41 inkl. USt.
Art.-Nr.: 5121503	Art.-Nr.: 5121504

Technische Daten	ALA 2	ALA 10
Maschinen-Stromanschluss	1 x 230 V	1 x 400 V/16A 1 x 230 V
Absaug-Stromanschluss	1 x 230 V	1 x 400 V/16A 1 x 230 V
Netzanschluss 50 - 60Hz	230 V/16 A	400 V/16 A 4,0 kW
Anschlussleistung max.		400 V/16 A Stecker

2) Ohne optionale Filterkassette 3) Schalterdeckel ASA mit Schalter zum Dauerbetrieb für Einschaltautomatik EasySwitch (Art.-Nr.: 05122051000) wird benötigt
1) Erläuterung der Verpackungszuschläge siehe Rückseite, Angaben zu TVP/TPZ zzgl. USt. Diese Modellreihe enthält BAFA förderfähige Modelle. Alle förderfähigen Modelle finden Sie unter www.stuermer-maschinen.de oder www.mystuermer.com. -> Geben Sie in der Suche einfach „BAFA“ ein

RLA 125 / 140 / 160 / 210

Reinluftentstauber für Holzspäne, konzipiert für den gewerblichen Einsatz

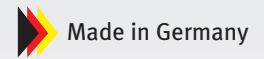

- ▶ Reinluftentstauber dieser Serie staubgeprüft nach H3, Reststaubgehalt kleiner als 0,1 mg/m³
 - ▶ Geeignet zum Absaugen und Abscheiden von trockenen Holz- und Kunststoffspänen
 - ▶ Hohe Absaugleistung bei geringem Platzbedarf
 - ▶ Maximale Leistung in dieser Klasse
 - ▶ Gewerblicher Einsatz
 - ▶ Für alle Holzbearbeitungsmaschinen mit entsprechendem Absaugstutzen-Ø
- Nicht für Holzstaub geeignet*

- Hochwertige, durchdachte Bauweise**
- ▶ Robustes und kompaktes Gehäuse aus verzinktem Stahlblech
 - ▶ Absaugstutzen problemlos von links nach rechts umrüstbar, dadurch flexibel einsetzbar
 - ▶ Große Revisionsöffnungen
 - ▶ Großdimensionierte, fahrbare Spänebehälter mit Klemmbügel und Spänefangsack
 - ▶ Entstauber bei Auslieferung bereits komplett montiert, dadurch schnell einsetzbar
 - ▶ Fahrbar

- Beschreibung des Filters**
- ▶ Ultra kompakt bei maximaler Filterfläche
 - ▶ Filtermaterial aus Polyesterflies, alubedampft, dadurch mit hoher Standzeit
 - ▶ Filter standardmäßig in antistatischer Ausführung nach Kategorie M-BIA geprüft und zugelassen
 - ▶ Der Ventilator ist dem Filter nachgeschaltet

- Bei Modell RLA 210:**
- ▶ Optimale Späneverteilung in die Spänebehälter aufgrund großer Filterfläche



Grundausrüstung

- ▶ Metalllüfterrad
- ▶ Revisionsöffnung zum Reinigen des Bypassfilters
- ▶ Manuelle Abreinigung

Mehrausrüstung Version M

- ▶ Vorgerüstet für Anschluss von optional erhältlicher Erkennung für bis zu 8 Maschinen und 8 Schiebersteuerungen

Mehrausrüstung Version PM

- ▶ Maschinenerkennung über potentialfreien Kontakt
- ▶ Pneumatische Abreinigung

	RLA 125	RLA 140	RLA 160	RLA 210
Grundausrüstung	statt € 4.350,00 zzgl. USt. 3.999,- € 4.758,81 inkl. USt. Art.-Nr.: 5131255	statt € 4.525,00 zzgl. USt. 4.199,- € 4.996,81 inkl. USt. Art.-Nr.: 5131400	statt € 5.390,00 zzgl. USt. 4.999,- € 5.948,81 inkl. USt. Art.-Nr.: 5131620	statt € 6.725,00 zzgl. USt. 6.129,- € 7.293,51 inkl. USt. Art.-Nr.: 5132100
Mehrausrüstung Version M	RLA 125 M statt € 4.650,00 zzgl. USt. 4.299,- € 5.115,81 inkl. USt. Art.-Nr.: 5131256	RLA 140 M statt € 4.850,00 zzgl. USt. 4.599,- € 5.472,81 inkl. USt. Art.-Nr.: 5131401	RLA 160 M statt € 5.650,00 zzgl. USt. 5.149,- € 6.127,31 inkl. USt. Art.-Nr.: 5131621	RLA 210 M statt € 7.050,00 zzgl. USt. 6.459,- € 7.686,21 inkl. USt. Art.-Nr.: 5132105
Mehrausrüstung Version PM	RLA 125 PM statt € 4.975,00 zzgl. USt. 4.599,- € 5.472,81 inkl. USt. Art.-Nr.: 5131257	RLA 140 PM statt € 5.150,00 zzgl. USt. 4.959,- € 5.901,21 inkl. USt. Art.-Nr.: 5131402	RLA 160 PM statt € 5.975,00 zzgl. USt. 5.499,- € 6.543,81 inkl. USt. Art.-Nr.: 5131622	RLA 210 PM statt € 7.450,00 zzgl. USt. 6.779,- € 8.067,01 inkl. USt. Art.-Nr.: 5132110

Technische Daten		RLA 125	RLA 140	RLA 160	RLA 210
Nennweite außen Absaugstutzen	mm	125	140	160	200
Nennvolumenstrom	m ³ /h	884	1.108	1.448	2.262
Volumenstrom max.	m ³ /h	1.400	1.750	2.400	3.700
Unterdruck bei V _{nenn}	Pa	2.210	2.615	2.247	2.482
Filterfläche	m ²	5,31	8,5	9,21	22
Filtermaterial		Staubklasse M	Staubklasse M	Staubklasse M	Staubklasse M
Reststaubgehalt	mg/m ³	H3 (< 0,1)	H3 (< 0,1)	H3 (< 0,1)	H3 (< 0,1)
Spänesammelvolumen	l	1 x 165 (239)	1 x 165 (239)	2 x 165 (193)	2 x 165 (193)
Schalldruckpegel max.	dB(A)	71	71	73	72
Achse Absaugstutzen zu Boden	mm	810	850	827	826
Motorleistung IE3 ~50 Hz	kW/ V	2,2 / 400	2,2 / 400	2,2 / 400	3,0 / 400
Abmessungen (L x B x H) ca.	mm	1.100 x 830 x 1.600	1.100 x 830 x 1.750	1.616 x 830 x 1.653	1.717 x 830 x 1.800
Gewicht ca. – / M / PM	kg	205 / 206 / 210	210 / 219 / 221	280 / 287 / 268	259 / 238 / 290
Transportzuschlag ¹⁾		TPZ 200 = 49,50 €	TPZ 300 = 59,50 €	TPZ 300 = 59,50 €	TPZ 300 = 59,50 €

¹⁾ Erläuterung der Verpackungszuschläge siehe Rückseite, Angaben zu TPZ zzgl. USt.

Serie RLA – Reinluftentstauber geprüft für wirtschaftliche und komfortable Luftreinigung

- ▶ Zum Einsatz in Werkstätten mit einem Gleichzeitigkeitsfaktor von 1-2 Maschinen, ab RLA 2501 2-3 Maschinen (abhängig vom benötigten Volumenstrom) oder als dezentrale Absaugung zur Ergänzung einer bereits vorhandenen stationären Anlage
- ▶ BG-geprüft
- ▶ 100%ige Luftrückführung ohne zusätzliche Kosten und baulichen Aufwand
- ▶ Anschlussfertige Auslieferung
- ▶ Hohe Saugleistung
- ▶ Steuerung erweiterbar durch "Plug-in" Technik
- ▶ Geringe Kosten für Rohrbauteile und Montage, vor allem beim Austausch von alten und nicht mehr zugelassenen Anlagen
- ▶ Integrierte Vorabscheidekammer zur Verringerung der Belastung und Schutz der Filter
- ▶ Kompakte Abmessungen, dadurch Aufstellung der Geräte an bisher ungenutzten Flächen möglich
- ▶ Ansaugseite kann mit Ausrichtung nach links oder rechts bestellt werden, dadurch auch Nutzung von Werkstattischen möglich
- ▶ Für die Aufstellung in Arbeitsräumen sind die Vorschriften der Holz Berufsgenossenschaft GS-HM-03 berücksichtigt
- ▶ **RLA 1601 P / RLA 2001 P:** Optimale Filterabreinigung (während des Betriebs) sowie im Stillstand nach aufaddierter Mindestlaufzeit
- ▶ **Ab Modell RLA 2501 P:** Optimale Filterabreinigung nach addierter Zeit nach dem Abschalten
- ▶ **Ab Modell RLA 2501 P** mit integrierter, wartungsfreier Löschautomatik geprüft nach GS-HM-03 mit Druckmembran, für die kein zusätzlicher G1/4" Druckluft- und kein direkter Wasseranschluss benötigt werden



Alle Geräte dieser Serie staubgeprüft nach H3, Reststaubgehalt unter 0,1 mg/m³

Auch für trockene Aluspäne geeignet!



RLA 1601 P



RLA 2001 P



RLA 3001 P

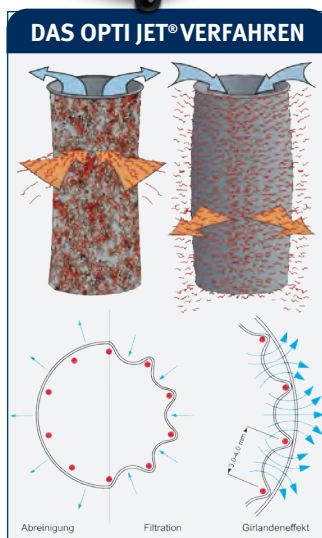

Überzeugen Sie sich von unserer Leistungsfähigkeit und fragen Sie nach einer individuellen Beratung!
beratung@holzkraft.de



RLA 1601 P	RLA 2001 P	RLA 2501 P	RLA 3001 P
statt € 8.389,00 zzgl. USt.	statt € 10.859,00 zzgl. USt.	statt € 18.959,00 zzgl. USt.	statt € 21.949,00 zzgl. USt.
7.799,-	10.199,-	15.899,-	18.599,-
€ 9.280,81 inkl. USt.	€ 12.136,81 inkl. USt.	€ 18.919,81 inkl. USt.	€ 22.132,81 inkl. USt.
Art.-Nr.: 5131612	Art.-Nr.: 5132011	Art.-Nr.: 5132501	Art.-Nr.: 5133001

Abreinigung erfolgt durch Druck-Luftimpulsstöße, die den Filter von innen nach außen abreinigen. Die dadurch hervorgerufene mechanische Verformung der Filter optimiert den Regenerationsgrad bei starker Verschmutzung.

Technische Daten		RLA 1601 P	RLA 2001 P	RLA 2501 P	RLA 3001 P
Ansaugstutzen	mm	160	200	250	300
Volumenstrom max.	m ³ /h	2.000	3.010	4.900	6.000
Nennvolumenstrom	m ³ /h	1.448	2.262	3.534	5.089
Unterdruck	Pa	2.503	2.563	3.184	2.587
Filterfläche	m ²	9,1	13,8	22,4	30
Reststaubgehalt	mg/m ³	< 0,1	< 0,1	< 0,1	< 0,1
Filterabreinigung		Druckluft	Druckluft	Druckluft	Druckluft
Filterkategorie		M	M	M	M
Spänesammelvolumen	l	1 x 165 (241)	2 x 165 (241)	2 x 165 (250)	3 x 165 (250)
Schalldruckpegel	dB (A)	70	72	71	71
Motorleistung ~50 Hz	kW / V	2,2 / 400	3,0 / 400	7,5 / 400	7,5 / 400
Abmessungen (L x B x H) ca.	mm	1.716 x 830 x 2.050	2.296 x 830 x 2.050	2.351 x 1.058 x 2.351	3.050 x 1.058 x 2.361
Gewicht ca.	kg	340	460	758	838
Transportzuschlag ¹⁾		TPZ 400 = 77,00 €	TPZ 500 = 88,00 €	TPZDF1 = 275,00 €	TPZDF1 = 275,00 €

Zubehör	Art.-Nr.	€ zzgl. USt.
Maschinenerkennung	5132403	1.779,00
Maschinenerkennung für bis zu 8 Maschinen über Wandlerspulen und automatische Schiebsteuerung für bis zu 8 elektropneumatische oder elektr. Absperrschieber in 230V inkl. externem Anschlusskasten für unabhängige Wandmontage		



Rohrschellen für gebördelte Rohre mit Schrauben M8 x 25

Durchmesser	Art.-Nr.	€ zzgl. USt.
Ø 58 mm	5143006	2,75
Ø 80 mm	5143008	2,79
Ø 100 mm	5143010	2,79
Ø 120 mm	5143012	2,89
Ø 140 mm	5143014	3,09
Ø 160 mm	5143016	3,25
Ø 200 mm	5143020	3,49
Ø 250 mm	5143025	3,80
Ø 300 mm	5143030	4,39



Rohrschellen mit Schnellverschluss

Durchmesser	Art.-Nr.	€ zzgl. USt.
Ø 80 mm	5144008	6,69
Ø 100 mm	5144010	6,69
Ø 120 mm	5144012	5,69
Ø 140 mm	5144014	5,89
Ø 160 mm	5144016	6,09
Ø 180 mm	5144018	6,25
Ø 200 mm	5144020	6,35
Ø 250 mm	5144025	7,00
Ø 300 mm	5144030	7,40



Rohrschellen zur Wandmontage für gebördelte Rohre mit Schrauben M8 x 25

Durchmesser	Art.-Nr.	€ zzgl. USt.
Ø 80 mm	5143280	6,89
Ø 100 mm	5143210	6,89
Ø 120 mm	5143212	7,05
Ø 140 mm	5143214	7,45
Ø 160 mm	5143216	8,09
Ø 180 mm	5143218	8,19
Ø 200 mm	5143220	8,19
Ø 250 mm	5143225	8,39
Ø 300 mm	5143230	8,90

Dichtband für Rohrschellen

Bezeichnung	Art.-Nr.	€ zzgl. USt.
Dichtband Terostat VII	5143501	5,70
5,0 mm / 96 m Länge		91,20
5,0 mm / pro Meter*		0,95

*Mindestmenge 6 m (6 Streifen auf Band!)
1 m Band = 6 m Dichtband
16 m Band = 96 m Dichtband = 1 Rolle)



Bogen 45° verzinkt, beidseitig gebördelt

Durchmesser	Art.-Nr.	€ zzgl. USt.
Ø 80 mm	5143480	17,69
Ø 100 mm	5143410	17,69
Ø 120 mm	5143412	19,39
Ø 140 mm	5143414	22,90
Ø 160 mm	5143416	26,45
Ø 180 mm	5143418	27,35
Ø 200 mm	5143420	30,85
Ø 250 mm	5143425	35,25
Ø 300 mm	5143430	41,45



Bogen 90° verzinkt, beidseitig gebördelt

Durchmesser	Art.-Nr.	€ zzgl. USt.
Ø 80 mm	5143980	25,59
Ø 100 mm	5143910	25,59
Ø 120 mm	5143912	26,45
Ø 140 mm	5143914	28,19
Ø 160 mm	5143916	31,75
Ø 180 mm	5143918	36,99
Ø 200 mm	5143920	47,59
Ø 250 mm	5143925	61,65
Ø 300 mm	5143930	80,99



Stahlrohre verzinkt, beidseitig gebördelt, Länge: 500 mm

Durchmesser	Art.-Nr.	€ zzgl. USt.
Ø 80 mm	5143380	15,25
Ø 100 mm	5143310	15,25
Ø 120 mm	5143312	17,45
Ø 140 mm	5143314	20,35
Ø 160 mm	5143316	22,55
Ø 180 mm	5143318	25,45
Ø 200 mm	5143320	29,79
Ø 250 mm	5143325	37,75
Ø 300 mm	5143330	44,99



Stahlrohre verzinkt, beidseitig gebördelt, Länge: 1500 mm

Durchmesser	Art.-Nr.	€ zzgl. USt.
Ø 80 mm	5143180	19,59
Ø 100 mm	5143110	19,59
Ø 120 mm	5143112	22,35
Ø 140 mm	5143114	26,09
Ø 160 mm	5143116	28,89
Ø 180 mm	5143118	32,59
Ø 200 mm	5143120	38,19
Ø 250 mm	5143125	48,39
Ø 300 mm	5143130	57,69



Reduzierkupplung

Ø AD / ID	Art.-Nr.	€ zzgl. USt.
50 / 80 mm	5148010	5,90
100 / 120 mm	5148015	9,25
120 / 140 mm	5148020	10,50

Montage-Lochband

Länge	Art.-Nr.	€ zzgl. USt.
50 m	5143500	75,90 (1,50/m)



Gerade Schnellkupplung

Durchmesser AD / ID	Art.-Nr.	€ zzgl. USt.
80 / 80 mm	5148040	6,50
100 / 100 mm	5148045	7,90
120 / 120 mm	5148050	9,75
140 / 140 mm	5148055	10,75



Abzweigstücke Two Way

Durchmesser	Art.-Nr.	€ zzgl. USt.
Ø 120/120/60 mm	5143700	77,50
Ø 120/120/80 mm	5143701	77,49
Ø 140/120/58 mm	5143702	77,49
Ø 140/120/60 mm	5143710	82,79
Ø 160/120/60 mm	5143707	89,90
Ø 160/120/80 mm	5143703	89,85
Ø 160/120/58 mm	5143704	89,85
Ø 160/120/120 mm	5143705	89,85
Ø 160/160/80 mm	5143708	89,85
Ø 200/200/120 mm	5143709	102,90
Ø 200/200/160 mm	5143706	102,90
Ø 200/200/140 mm		Auf Anfrage
Ø 200/200/180 mm		Auf Anfrage
Ø 160/160/120 mm		Auf Anfrage



Abzweigstücke allseitig gebördelt

Durchmesser	Art.-Nr.	€ zzgl. USt.
Ø 80 mm	5143680	68,19
Ø 100 mm	5143610	68,19
Ø 120 mm	5143612	70,79
Ø 140 mm	5143614	72,25
Ø 160 mm	5143616	77,15
Ø 200 mm	5143620	83,69
Ø 250 mm	5143625	91,39
Ø 300 mm	5143630	98,99



Schlauchanschlusstücke einseitig gebördelt

Durchmesser	Art.-Nr.	€ zzgl. USt.
Ø 58 mm	5145058	6,19
Ø 80 mm	5145080	6,19
Ø 100 mm	5145010	6,19
Ø 120 mm	5145012	6,39
Ø 140 mm	5145014	6,55
Ø 160 mm	5145016	7,09
Ø 180 mm	5145018	7,25
Ø 200 mm	5145020	7,45



Reduzierstücke beidseitig gebördelt

Durchmesser	Art.-Nr.	€ zzgl. USt.
Ø 80 / 58 mm	5147380	24,19
Ø 100 / 80 mm	5147310	24,19
Ø 120 / 80 mm	5147312	25,59
Ø 120 / 100 mm	5147410	24,15
Ø 140 / 120 mm	5147412	27,15
Ø 160 / 140 mm	5147414	27,85
Ø 160 / 120 mm	5147416	27,85
Ø 180 / 160 mm	5147418	31,55
Ø 200 / 160 mm	5147420	34,55
Ø 200 / 180 mm	5147421	34,55
Ø 250 / 200 mm	5147425	40,89
Ø 300 / 250 mm	5147530	48,29



Reduziermuffe Maschinen-Anschlusstücke gerade, nicht gebördelt, Innen-Ø

Durchmesser Weit/Eng	Art.-Nr.	€ zzgl. USt.
Ø 80 W/60 E mm	5142426	24,19
Ø 100 W/60 E mm	5142427	24,19
Ø 100 W/80 E mm	5142421	21,00
Ø 120 W/100 E mm	5142424	22,00
Ø 140 W/120 E mm	5142425	23,00
Ø 150 W/100 E mm	5142422	23,00
Reduziermuffe gerade, E gebördelt, Innen-Ø		
Ø 125 W/120 E mm	5145212	25,59
Ø 160 W/150 E mm	5145215	27,85
Ø 200 W/180 E mm	5145218	34,55
Ø 220 W/200 E mm	5145220	38,45
Ø 60/35 mm	5147379	24,15
Ø 80/60 mm	5147381	24,15
Ø 100/60 mm	5147382	24,15

Verbindungsstücke

Ø 100/100 E mm	5142430	7,45
Ø 120/120 E mm	5142431	7,45



Polyurethan Flexschlauch, transparent mit Spirale, erhältlich in den Längen 2,5 / 5,0 und 10,0 Meter

Nennweite	Länge	Art.-Nr.	€ zzgl. USt.
Ø 40 mm	2,5 m	5142500-2,5	18,25
Ø 40 mm	5 m	5142500-5	33,25
Ø 40 mm	10 m	5142500	66,25
Ø 60 mm	2,5 m	5142501-2,5	22,25
Ø 60 mm	5 m	5142501-5	40,25
Ø 60 mm	10 m	5142501	80,50
Ø 80 mm	2,5 m	5142502-2,5	30,50
Ø 80 mm	5 m	5142502-5	46,75
Ø 80 mm	10 m	5142502	93,50
Ø 100 mm	2,5 m	5142503-2,5	30,50
Ø 100 mm	5 m	5142503-5	55,50
Ø 100 mm	10 m	5142503	110,75
Ø 120 mm	2,5 m	5142504-2,5	33,00
Ø 120 mm	5 m	5142504-5	60,00
Ø 120 mm	10 m	5142504	120,25
Ø 125 mm	2,5 m	5142509-2,5	36,25
Ø 125 mm	5 m	5142509-5	65,75
Ø 125 mm	10 m	5142509	131,50
Ø 140 mm	2,5 m	5142505-2,5	41,75
Ø 140 mm	5 m	5142505-5	76,00
Ø 140 mm	10 m	5142505	152,00
Ø 150 mm	2,5 m	5142506-2,5	43,75
Ø 150 mm	5 m	5142506-5	79,25
Ø 150 mm	10 m	5142506	158,50
Ø 160 mm	2,5 m	5142507-2,5	47,00
Ø 160 mm	5 m	5142507-5	85,50
Ø 160 mm	10 m	5142507	170,75
Ø 180 mm	2,5 m	5142511-2,5	54,75
Ø 180 mm	5 m	5142511-5	99,50
Ø 180 mm	10 m	5142511	199,00
Ø 200 mm	2,5 m	5142508-2,5	84,50
Ø 200 mm	5 m	5142508-5	119,00
Ø 200 mm	10 m	5142508	236,25



Schlauchadapterset 4 Größen

Bezeichnung	Art.-Nr.	€ zzgl. USt.
Adapter Ø 100->70 mm		
Adapter Ø 63->45 mm	5930905	10,90
Adapter Ø 41->39 mm		
Adapter Ø 36->34,5 mm		



Schlauchschellen zum Schrauben

Durchmesser	Art.-Nr.	€ zzgl. USt.
Ø 32 - 50 mm	5142450	1,05
Ø 40 - 60 mm	5142560	1,10
Ø 70 - 90 mm	5142490	1,50
Ø 100 - 120 mm	5142410	2,15
Ø 110 - 130 mm	5142453	2,35
Ø 140 - 160 mm	5142416	2,79
Ø 150 - 170 mm	5142456	4,65
Ø 170 - 190 mm	5142457	4,95
Ø 200 - 220 mm	5142420	1,85



Maschinen-Anschlusstück

Durchmesser	Art.-Nr.	€ zzgl. USt.
Ø 102 mm	5147710	5,89
Ø 122 mm	5147712	6,09
Ø 142 mm	5147714	6,25
Ø 162 mm	5147716	6,75
Ø 182 mm	5147718	6,89
Ø 202 mm	5147720	7,09



Absperrschieber verzinkt

Durchmesser	Art.-Nr.	€ zzgl. USt.
Ø 80 mm	5143508	14,90
Ø 100 mm	5143510	16,79
Ø 120 mm	5143512	16,79
Ø 140 mm	5143514	18,65
Ø 160 mm	5143516	22,35
Ø 180 mm	5143518	27,95
Ø 200 mm	5143520	33,49
Ø 250 mm	5143525	55,85
Ø 300 mm	5143530	66,99



230 V Elektrischer Absperrschieber

Durchmesser	Art.-Nr.	€ zzgl. USt.
Ø 100 mm	5144110	375,00
Ø 120 mm	5144112	375,00
Ø 140 mm	5144114	395,00
Ø 160 mm	5144116	395,00
Ø 180 mm	5144118	405,00
Ø 200 mm	5144120	405,00
Ø 250 mm	5144125	425,00

easyswitch – Einschaltautomatik für Absauganlagen

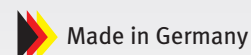

- ▶ Sobald eine Maschine eingeschaltet wird, schaltet EasySwitch Ihr Absauggerät ein. Nach dem Ausschalten der letzten Maschine läuft die Absaugung ca. 10 Sekunden nach, um die restlichen Späne aus dem Rohrsystem zu entfernen
- ▶ Erweiterungsmodul für PM-Modelle verfügbar

- ▶ Einfachste Installation, kein Eingriff in die Gebäudeinstallation nötig
- ▶ Die Absaugung läuft nur bei Bedarf (Energieeinsparung)
- ▶ Maschinen- und Werkraum bleiben staubfrei
- ▶ Präventiver Gesundheitsschutz
- ▶ Einfach zu demontieren, bei Umzug einfach mitnehmen

- ▶ Für alle Absauganlagen bis 4 kW, ohne Unterspannungsauslöser
- ▶ In Deutschland entwickelt und hergestellt
- ▶ **Mit integriertem Handschalter (Auto/O/Hand)** zum manuellen Einschalten der Absauganlage z.B. zum Saugen der Werkstatt

Einstecken - Fertig !

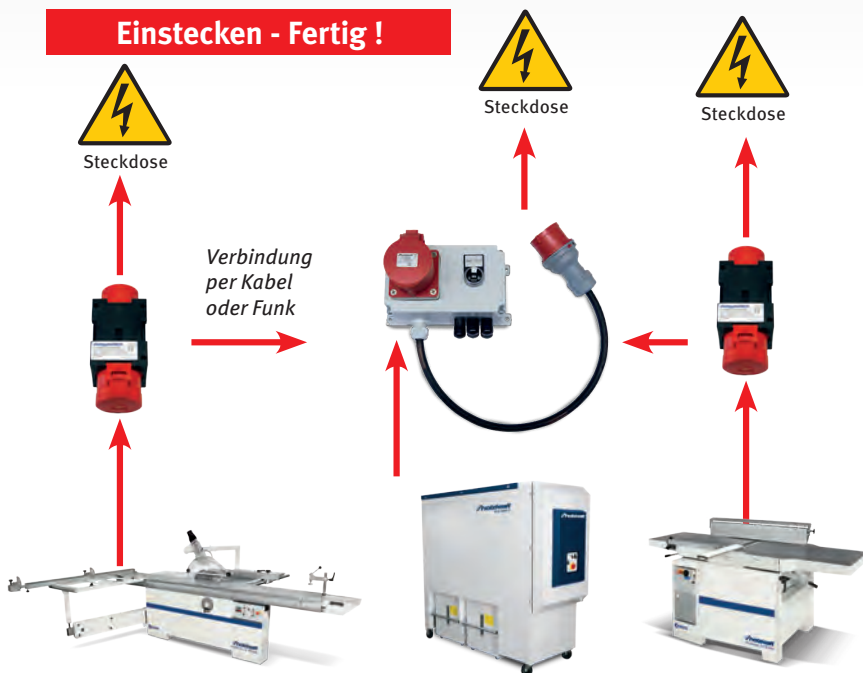

Was benötige ich?

1. Eine Haupteinheit:

Nach Wunsch entscheiden Sie sich für die Lösung per Funk oder Verbindung per Kabel. Ist Ihre Absauganlage stärker als 4 kW oder verfügt diese über eine automatische Abreinigung, kann nur das „Erweiterungsmodul FUNK“ in die Steuerung der Absauganlage eingesetzt werden.

2. Maschinensensoren

Für jede Maschine benötigen Sie einen Maschinensensor. Wählen Sie den Sensor nach dem Steckertyp, mit dem Ihre Maschine angeschlossen ist. Für fest angeschlossene Maschinen können Sie den Funk-Sensor im DIN-Schienen-Gehäuse nutzen.

Verbindung per KABEL



Verbindung per FUNK



Im System FUNK können auch Funk-Absperrschieber angesteuert werden!
100 mm bis 300 mm

Haupteinheit CLASSIC PER KABEL



Haupteinheit zur Erkennung von kabelgebundenen Sensoren

- ▶ Zum Anschluss von bis zu sechs kabelgebundenen Sensoren
- ▶ Für alle Modelle der Serie ASA und RLA ohne automatische Abreinigung, bis 4 kW

Art.-Nr. 5319000 495,00 € zzgl. USt.

Haupteinheiten PER FUNK









Haupteinheit zur Erkennung von Funk-Sensoren inkl. Funk-Schiebersteuerung





- ▶ Bis zu 30 Funksensoren anlernbar
- ▶ Bis zu 30 Funkschieber anlernbar
- ▶ Für alle Modelle der Serie ASA und RLA ohne automatische Abreinigung, bis 4 kW

Art.-Nr. 5319100 449,00 € zzgl. USt.

Sensoren und Zubehör PER KABEL

Bezeichnung	Art.-Nr.	€ zzgl. USt.
 Maschinensensor 400 V/16A mit 10 m Kabel Zur Einschalt-Erkennung einer Drehstrom-Maschine. Dieser wird einfach zwischen die Zuleitung Ihrer Maschine gesteckt. Das 10 m lange Sensorkabel wird einfach in die Haupteinheit gesteckt. Für 16 A Zuleitungen	5319001	125,00
 Maschinensensor 400 V/32A mit 10 m Kabel Zur Einschalt-Erkennung einer Drehstrom-Maschine. Dieser wird einfach zwischen die Zuleitung Ihrer Maschine gesteckt. Das 10 m lange Sensorkabel wird einfach in die Haupteinheit gesteckt. Für 32 A Zuleitungen	5319002	149,00
 Maschinensensor 230 V mit 10 m Kabel Zur Einschalt-Erkennung von 230V-Verbrauchern. Lieferung erfolgt mit 10 m Sensorkabel	5319003	115,00
 Wandlerspule mit 10 m Kabel	5319008	58,00
 Anschlussleitung potentialfreier Kontakt, 10 m Für potentialfreie Kontakte. Verschiedene Maschinen bieten potentialfreie Kontakte zum Einschalten einer Absauganlage. Z. B. Kantenanleimmaschinen. Lieferung mit 10 m Kabel.	5319009	55,00
 Verlängerungskabel passend für die Sensorleitung aller oben beschriebenen Sensoren Sensor-Verlängerungskabel 5 m	5319004	31,50
Sensor-Verlängerungskabel 10 m	5319005	38,50
Sensor-Verlängerungskabel 25 m	5319006	48,00
Sensor-Verlängerungskabel 50 m	5319007	62,00

Sensoren und Zubehör FUNK

Bezeichnung	Art.-Nr.	€ zzgl. USt.
 Funk-Handsender zum manuellen Einschalten der Haupteinheit EasySwitch FUNK. Lieferung inkl. Batterie.	5319051	65,90
 Funk-Maschinensensor 400 V, 16A Zur Einschalt-Erkennung einer Drehstrom-Maschine. Für Zuleitungen mit 16A-Stecker.	5319013	162,90
 Funk-Maschinensensor 400 V, 32A Zur Einschalt-Erkennung einer Drehstrom-Maschine. Für Zuleitungen mit 32A-Stecker.	5319014	225,00
 Funk-Maschinensensor 230 V Zur Einschalt-Erkennung von 230V-Verbrauchern.	5319019	169,00
 Maschinensensor für fest angeschlossene Maschinen Im DIN-Schienen-Gehäuse, welches direkt in die Steuerung einer Maschine eingebaut werden kann. Einschalterkennung über Wandlerspule oder potentialfreien Kontakt. Lieferung inkl. Wandlerspule.	5319102	159,00

Tellerschleifmaschine TS 301 / Band- und Tellerschleifmaschine BTS 200 – Kompakte Schleifer zum Bearbeiten von Flächen, Kanten und Rundungen

- ▶ Großdimensionierte und schwenkbare Arbeitstische
- ▶ Serienmäßiger, von -30° bis +30° verstellbarer Gehrungsanschlag auf den Arbeitstischen verwendbar
- ▶ Leistungsstarker Motor

TS 301

- ▶ Arbeitstisch von -10 bis +45° schwenkbar

BTS 200

- ▶ Bandschleifaggregat von 0 - 90° schwenkbar
- ▶ Schnelles Wechseln der Schleifbänder über Schnellspannsystem
- ▶ Einfache BandlaufEinstellung
- ▶ Gummierte Antriebswalze gegen Durchrutschen des Schleifbandes

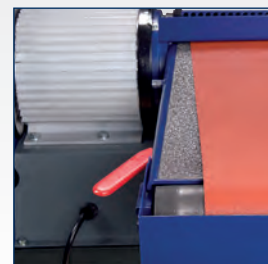

- Graphitbelag auf der Schleifsohle des Bandschleifaggregats erhöht die Gleiteigenschaft und Lebensdauer des Schleifbandes

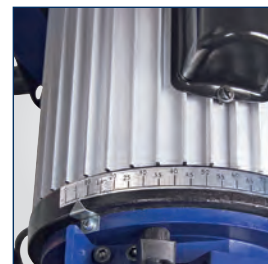

- Schleifarm des Bandschleifaggregats von 0 - 90° mithilfe einer Klemmschraube und Skala schwenkbar

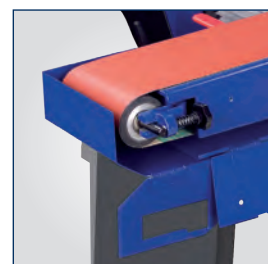

- Einfache BandlaufEinstellung über Rändelschraube



TS 301



BTS 200



- Trennblech zum Schleifscheibenwechsel
- Für die einfache Montage und Demontage von Schleifblättern mit Klettverschluss an Band- und Tellerschleifern

Lieferumfang BTS 200:

- Gehrungsanschlag
- Schleifblatt K 80
- Schleifband K 100

Lieferumfang TS 301:

- Gehrungsanschlag
- Schleifblatt K 80

TS 301
statt € 329,00 zzgl. USt.
259,-
€ 308,21 inkl. USt.
Art.-Nr.: 5904300

BTS 200
statt € 799,00 zzgl. USt.
629,-
€ 748,51 inkl. USt.
Art.-Nr. 5902200

Zubehör	Art.-Nr.	VE	€ zzgl. USt./VE
Trennblech	5900301		20,90

Schleifbänder BTS 200			
1219 x 150	K 60	5911206	5 33,90
1219 x 150	K 80	5911208	5 30,90
1219 x 150	K 100	5911210	5 30,90
1219 x 150	K 120	5911212	5 30,90
1219 x 150	K 150	5911215	5 30,90
1219 x 150	K 180	5911218	5 30,90

Schleifbandset BTS 200			
Je 10 St K80/100/120	5911230	1	185,40

Schleifblätter			
Ø 300	K 60 Klett	5913106	5 15,90
Ø 300	K 80 Klett	5913108	5 14,50
Ø 300	K 100 Klett	5913110	5 14,50
Ø 300	K 120 Klett	5913112	5 14,50
Ø 300	K 150 Klett	5913115	5 14,50
Klettauflage Ø 300 mm	3357801	1	29,50

Technische Daten		TS 301	BTS 200
Schleifteller-Ø	mm	300	300
Abmessungen Schleifband	mm	-	152 x 1.219
Bandgeschwindigkeit	m/s	-	12
Arbeitstisch Grauguss (L x B)	mm	-	315 x 155
Arbeitstisch Aluminium (L x B)	mm	390 x 230	400 x 225
Arbeitstischschwenkung	°	-10 - 0 - +45	-15 - 0 - +45
Absaugstutzen-Ø	mm	Ø 60	2 x Ø 63
Motorleistung ~50 Hz	W / V	750 / 230	1.100 / 230
Abmessungen (L x B x H) ca.	mm	550 x 420 x 420	830 x 620 x 1.340
Gewicht ca.	kg	28	53

Serie FAG – Farbnebelabsaugung zum Absaugen des toxischen, gesundheitsschädlichen Nebels an Lackierarbeitsplätzen

- ▶ Ideal in holzverarbeitenden Betrieben, in Schreinereien / Tischlereien und im Handwerk allgemein
- ▶ Einfaches Handling
- ▶ Höchst effiziente Luftreinigung mit hohem Abscheidegrad
- ▶ Mobiles Gerät für den Einsatz an verschiedenen Plätzen in der Werkstatt
- ▶ Zertifiziert für ATEX Zone 2
- ▶ Lange Filterstandzeiten
- ▶ Steckerfertige Auslieferung



FAG 1

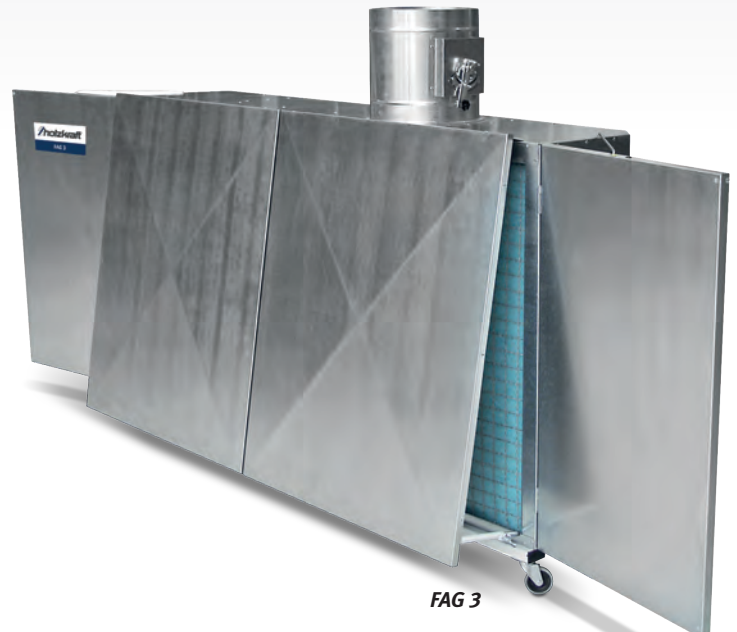

FAG 3

Überzeugen Sie sich von unserer Leistungsfähigkeit und fragen Sie nach einer individuellen Beratung!
 beratung@holzkraft.de



FAG 1
 statt € 3.629,00 zzgl. USt.
3.199,-
 € 3.806,81 inkl. USt.
 Art.-Nr.: 5134001

FAG 2
 statt € 4.645,00 zzgl. USt.
4.099,-
 € 4.877,81 inkl. USt.
 Art.-Nr.: 5134002

FAG 3
 statt € 5.369,00 zzgl. USt.
4.759,-
 € 5.663,21 inkl. USt.
 Art.-Nr.: 5134003

FAG 4
 statt € 5.119,00 zzgl. USt.
4.539,-
 € 5.401,41 inkl. USt.
 Art.-Nr.: 5134004

Technische Daten		FAG 1	FAG 2	FAG 3	FAG 4
Volumenstrom min.		-	3.000	3.000	-
Volumenstrom max.	m ³ /h	4.600	6.800	6.800	6.800
Unterdruck max.	Pa	500	400 / 500	400 / 500	500
Filterfläche	m ²	1,0	1,0	2,0	2,0
Motordrehzahl	min ⁻¹	1.445	950 / 1.440	950 / 1.440	1.430
Nennweite außen Absaugstutzen Abgang	mm	300	300	300	300
Achse Absaugstutzen zu Boden	mm	1.405	1.405	1.405	1.405
Leistung Antriebsmotor ~50 Hz	kW/V	1,5 / 400	0,75 / 2,1 / 400	0,75 / 2,1 / 400	2,2 / 400
Abmessung Länge min./max. ca.	mm	1.012 / 1.897	1.012 / 1.897	1.912 / 2.971	1.912 / 2.971
Abmessung Breite min./max. ca.	mm	912 / 1.135	944 / 1166	944 / 1.215	943 / 1.215
Abmessung Höhe ca.	mm	1.405	1.405	1405	1.405
Gewicht ca.	kg	125	150	250	270
Transportzuschlag ¹⁾		TPZ 200 = 49,50 €	TPZ 200 = 49,50 €	TPZ 300 = 59,50 €	TPZ 300 = 59,50 €

Zubehör	Art.-Nr.	€ zzgl. USt.
Einsteigerset		
Lieferumfang: 3 m Schlauch, 2 Schlauchschellen, Bundkragen mit Flanschring, Verschlussklappe für Außenwand, Ø 300 mm	5140010	435,00
Feinfilter für FAG 1 / 2	5140016	21,00
Feinfilter für FAG 3 / 4	5140017	24,90
Volumenpapier für FAG 1 / 2	5140008	149,00
Volumenpapier für FAG 3 / 4	5140009	245,00
Vorfilter für FAG 1 / 2	5140014	22,90
Vorfilter für FAG 3 / 4	5140015	26,50

Zubehör	Art.-Nr.	€ zzgl. USt.
Volumenpapierfilter: Aufnahmerahmen mit zusätzlichem Volumenpapier, Vorfilter zum Einhängen an der Farbnebelabsaugung		
Volumenpapierfilter für FAG 1 / 2	5140012	22,90
Volumenpapierfilter für FAG 3 / 4	5140013	43,90
Einhängevorrichtung für Spritzpistole mit automatischer druckluftbetätigter Abluftsteuerung über die in die Farbnebelabsaugung integrierte Drosselklappe. Lieferumfang: Ständer, Aufnahmebügel Montageset	5140011	755,00
Sprühteflon 400 ml	5140018	40,50

KSO 1500 - Kantenschleifmaschine mit schwenkbarem Schleifaggregat, oszillierendem Schleifband und Schleifhülseeinrichtung

- ▶ Stufenlos schrägverstellbares Schleifaggregat (0-90°) für vertikales und horizontales Schleifen
- ▶ Oszillierendes Schleifband für bessere Schleifergebnisse und eine höhere Standzeit des Schleifbandes
- ▶ Schneller und leichter Schleifbandwechsel über Schnellspannsystem
- ▶ Schleifsohle serienmäßig mit Graphitbelag für eine höhere Standzeit des Schleifbandes
- ▶ Höhenverstellbarer, robuster Arbeitstisch aus Grauguss mit T-Nut, gestützt durch Federlagerung
- ▶ Seitliche Schleifhülse-Einrichtung zum Schleifen von Rundungen und Radien
- ▶ Stufenlos verstellbarer Gehrungsanschlag



KSO 1500
statt € 2.249,00 zzgl. USt.
1.899,-
€ 2.259,81 inkl. USt.
Art.-Nr.: 5368150



Technische Daten		KSO 1500
Abmessungen Schleifband	mm	2.270 x 150
Schleiffläche (L x B)	mm	770 x 150
Höhenverstellung Längstisch	mm	130
Schleifbandgeschwindigkeit	m/sek.	16
Gusstischgröße (L x B)	mm	680 x 310
Zusatztischgröße (L x B)	mm	260 x 260
Absaugstutzen-Ø	mm	2 x 100
Motorleistung ~50 Hz	kW/V	2,1 / 400
Abmessungen (L x B x H) ca.	mm	1.350 x 585 x 1.210
Gewicht ca.	kg	162

Schleifhülse-Starter Set 18-tlg. (je 2 Schleifhülsen):

- Ø 38 K80
- Ø 38 K100
- Ø 38 K120
- Ø 50 K80
- Ø 50 K100
- Ø 50 K120
- Ø 76 K80
- Ø 76 K100
- Ø 76 K120

Schleifhülse-Starter-Set 18-tlg.
statt € 72,50 zzgl. USt.
59,90
€ 71,28 inkl. USt.
Art.-Nr.: 5378150

Schleifbandset
KSO 1500
statt € 199,00 zzgl. USt.
149,-
€ 177,31 inkl. USt.
Art.-Nr.: 5373300

Geweschleifband Set KSO 1500:

- 4 St. mit K80
- 3 St. mit K100
- 3 St. mit K120

KSO 150 F BASIC – Kantenschleifmaschine mit schwenkbarem Schleifaggregat, Schleifband-Oszillation und Furnierkantenschleifeinrichtung

- ▶ Schwerer Maschinenständer garantiert hohe Verwindungssteifigkeit und vibrationsfreies Arbeiten
- ▶ Bessere Schleifergebnisse durch Schleifband-Oszillation über separaten Triebemotor
- ▶ Oszillation wahlweise zuschaltbar
- ▶ Furnierkantenschleifeinrichtung mit Feineinstellung serienmäßig
- ▶ Genutetes Einlauflineal zum Anschleifen von Furnierüberständen
- ▶ Schnelles Umrüsten von Furnier- auf Massivholzschliff
- ▶ Höhenverstellbarer Schleiftisch zur Ausnutzung der gesamten Schleifbandbreite
- ▶ Höhenverstellung des Schleiftisches und Schleifaggregatschwenkung über Handräder
- ▶ Höhenverstellbarer Zusatztisch mit Absaugung zum Schleifen von Radien
- ▶ Optimale Späneabfuhr durch Absaugung am Aggregat und am Quertisch
- ▶ Automatischer Ausgleich von Bandlängendifferenzen durch gefederte Bandspannung

KSO 150 F BASIC
statt € 3.099,00 zzgl. USt.
2.799,-
€ 3.330,81 inkl. USt.
Art.-Nr.: 5363150

Technische Daten		KSO 150 F BASIC
Schleifband (L x B)	mm	3.000 x 150
Bandumlaufgeschwindigkeit	m/s	20
Schleiffläche (L x B)	mm	1.050 x 220
Schwenkung Schleifaggregat	°	0 – 45
Arbeitstisch (L x B)	mm	960 x 352
Arbeitstischhöhenverstellung	mm	210
Tischhöhe min. / max.	mm	770 / 980
Quertisch (L x B)	mm	330 x 330
Quertischhöhe min. / max.	mm	730 / 930
Aufnahmeleistung ~50 Hz	kW/ V	3,0 / 400
Absaugstutzen-Ø	mm	120
Abmessungen (L x B x H) ca.	mm	1.900 x 810 x 1.230
Gewicht ca.	kg	290

Lieferumfang:

- Schleifband 3.000 x 150 K100
- Graphitbelag
- Gehrungsanschlag



KSO 150 M - Standard Kantenschleifmaschine mit schwenkbarem Schleifaggregat und oszillierendem Schleifband



- ▶ Schleifaggregat über Hebel bis 45° schwenkbar
- ▶ Der Maschinenständer aus geschweißtem Stahl garantiert eine hohe Verwindungssteifigkeit und vibrationsfreies Arbeiten
- ▶ Oszillierendes Schleifband mit separatem Getriebemotor für bessere Schleifergebnisse
- ▶ Oszillation wahlweise zuschaltbar

- ▶ Schleifsohle mit Graphitbelag für eine höhere Standzeit des Schleifbandes
- ▶ Höhenverstellbarer Schleiftisch zur Ausnutzung der gesamten Schleifbandbreite
- ▶ Höhenverstellbarer Zusatztisch mit Absaugung zum Schleifen von Radien

- ▶ Die gefederte Bandspannung gleicht Bandlängendifferenzen selbstständig aus
- ▶ Doppelte Absaugung
- ▶ Ausziehbare Rollen-Tischverbreiterung
- ▶ Gummierter Schleifwalze

Lieferumfang:

- Tischverbreiterung
- Gummiwalzen

KSO 150 M

statt € 3.499,00 zzgl. USt.

2.849,-

€ 3.390,31 inkl. USt.

Art.-Nr.: 5362600

Technische Daten

		KSO 150 M
Abmessungen Tische (L x B)	mm	750 x 300
Arbeitstischhöhenverstellung	mm	200
Schleiffläche	mm	850 x 200
Bandgeschwindigkeit	m/sek.	20
Oszillationshub	mm	20
Schleifbandabmessungen	mm	2.600 x 150
Absaugstutzen-Ø	mm	140
Motorleistung ~50 Hz	kW/V	3,0 / 400
Abmessungen (L x B x H) ca.	mm	1.600 x 850 x 1.350
Gewicht ca.	kg	215



Schleifaggregat über Hebel bis 45° schwenkbar



Zubehör	Art.-Nr.	€ zzgl. USt.
Gehrungsanschlag	5379050	165,00
Fahreinrichtung	5379053	149,00

KSO 150 F - Standard Kantenschleifmaschine mit schwenkbarem Schleifaggregat, oszillierendem Schleifband und Furnierkantenschleifeinrichtung



- ▶ Schleifaggregat über Hebel bis 45° schwenkbar
- ▶ Der Maschinenständer aus geschweißtem Stahl garantiert eine hohe Verwindungssteifigkeit und vibrationsfreies Arbeiten
- ▶ Oszillierendes Schleifband mit separatem Getriebemotor für bessere Schleifergebnisse
- ▶ Oszillation wahlweise zuschaltbar

- ▶ Schleifsohle mit Graphitbelag für eine höhere Standzeit des Schleifbandes
- ▶ Höhenverstellbarer Schleiftisch zur Ausnutzung der gesamten Schleifbandbreite
- ▶ Höhenverstellbarer Zusatztisch mit Absaugung zum Schleifen von Radien
- ▶ Die gefederte Bandspannung gleicht Band-

- längendifferenzen selbstständig aus
- ▶ Doppelte Absaugung
- ▶ Ausziehbare Rollen-Tischverbreiterung
- ▶ Gummierter Schleifwalze

zusätzlich mit:

- ▶ Furnierkantenschleifeinrichtung mit Kontaktschuh mit Feineinstellung und Anschlaglinealen
- ▶ Mit genutetem Einlauflineal für Furnierüberstände
- ▶ Schnelles Umstellen von Furnierkanten- auf Massivholzschliff möglich

- Abb. mit geschwenktem Schleifaggregat, Aggregat-Schwenkung über Handrad von 90°-45°
- serienmäßig mit stabiler Konsole ausgestattet als Vorbereitung zur Montage eines Vorschubapparat
- Vorschubapparat nicht im Lieferumfang

Lieferumfang:

- Tischverbreiterung
- Gummiwalzen
- Konsole für VSA Tischverbreiterung

KSO 150 F

statt € 4.699,00 zzgl. USt.

3.799,-

€ 4.520,81 inkl. USt.

Art.-Nr.: 5363000

Technische Daten

		KSO 150 F
Abmessungen Tische (L x B)	mm	960 x 350
Arbeitstischhöhenverstellung	mm	230
Schleiffläche	mm	1.050 x 150
Bandgeschwindigkeit	m/sek.	20
Oszillationshub	mm	20
Schleifbandabmessungen	mm	3.000 x 150
Absaugstutzen-Ø	mm	140
Motorleistung ~50 Hz	kW/V	3,0 / 400
Abmessungen (L x B x H) ca.	mm	1.900 x 900 x 1.350
Gewicht ca.	kg	295
Transportzuschlag ¹⁾		TPZ300 = 59,50 €



Zubehör	Art.-Nr.	€ zzgl. USt.
Gehrungsanschlag	5379050	165,00
Drehstern	5379051	1.575,00
Erhöhung zu Konsole für VSA zum Bearbeiten von Werkstücken höher 100 mm	5379055	69,00
Fahreinrichtung	5379054	155,00

KSO 150 F - Standard Kantenschleifmaschine mit schwenkbarem Schleifaggregat, oszillierendem Schleifband und Furnierkantenschleifeinrichtung



- ▶ Schleifaggregat über Hebel bis 45° schwenkbar
- ▶ Der Maschinenständer aus geschweißtem Stahl garantiert eine hohe Verwindungssteifigkeit und vibrationsfreies Arbeiten
- ▶ Oszillierendes Schleifband mit separatem Getriebemotor für bessere Schleifergebnisse
- ▶ Oszillation wahlweise zuschaltbar
- ▶ Schleifsohle mit Graphitbelag für eine höhere Standzeit des Schleifbandes
- ▶ Höhenverstellbarer Schleiftisch zur Ausnutzung der gesamten Schleifbandbreite
- ▶ Höhenverstellbarer Zusatztisch mit Absaugung zum Schleifen von Radien
- ▶ Die gefederte Bandspannung gleicht Bandlängendifferenzen selbstständig aus
- ▶ Doppelte Absaugung
- ▶ Ausziehbare Rollen-Tischverbreiterung
- ▶ Gummierter Schleifwalze



Lieferumfang:

- Tischverbreiterung
- Gummiwalzen
- Konsole für VSA Tischverbreiterung
- Drehstern

KSO 150 FD
statt € 5.999,00 zzgl. USt.
4.999,-
€ 5.948,81 inkl. USt.
Art.-Nr.: 5363002

- Serienmäßig mit stabiler Konsole ausgestattet als Vorbereitung zur Montage eines Vorschubapparates

Technische Daten

		KSO 150 FD
Abmessungen Tische (L x B)	mm	960 x 350
Arbeitstischhöhenverstellung	mm	230
Schleiffläche	mm	1.050 x 150
Bandgeschwindigkeit	m/sek.	20
Oszillationshub	mm	20
Schleifbandabmessungen	mm	3.100 x 150
Absaugstutzen-Ø	mm	140
Motorleistung ~50 Hz	kW/V	3,0 / 400
Abmessungen (L x B x H) ca.	mm	1.900 x 900 x 1.350
Gewicht ca.	kg	310
Transportzuschlag ¹⁾		TPZ300 = 59,50 €

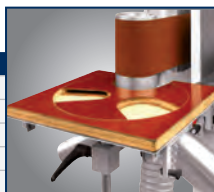

- Drehstern und drehbarer Absaugplatte zum schnellen Umrüsten von 3 verschiedenen Schleifradien: Ø 60 mm, Ø 100 mm, Ø 120 mm

Info & Video



Zubehör	Art.-Nr.	€ zzgl. USt.
Gehrungsanschlag	5379050	165,00
Erhöhung zu Konsole für VSA zum Bearbeiten von Werkstücken höher 100 mm	5379055	69,00

KSO 150 F - Standard Kantenschleifmaschine mit schwenkbarem Schleifaggregat, oszillierendem Schleifband und Furnierkantenschleifeinrichtung



- ▶ Schleifaggregat über Hebel bis 45° schwenkbar
- ▶ Der Maschinenständer aus geschweißtem Stahl garantiert eine hohe Verwindungssteifigkeit und vibrationsfreies Arbeiten
- ▶ Oszillierendes Schleifband mit separatem Getriebemotor für bessere Schleifergebnisse
- ▶ Oszillation wahlweise zuschaltbar
- ▶ Schleifsohle mit Graphitbelag für eine höhere Standzeit des Schleifbandes
- ▶ Höhenverstellbarer Schleiftisch zur Ausnutzung der gesamten Schleifbandbreite
- ▶ Höhenverstellbarer Zusatztisch mit Absaugung zum Schleifen von Radien
- ▶ Die gefederte Bandspannung gleicht Bandlängendifferenzen selbstständig aus
- ▶ Doppelte Absaugung
- ▶ Ausziehbare Rollen-Tischverbreiterung
- ▶ Gummierter Schleifwalze

zusätzlich mit:

- ▶ Furnierkantenschleifeinrichtung mit Kontaktschuh mit Feineinstellung und Anschlaglinealen
- ▶ Mit genutetem Einlauflineal für Furnierüberstände
- ▶ Schnelles Umstellen von Furnierkanten- auf Massivholzschliff möglich

Lieferumfang:

- Tischverbreiterung
- Gummiwalzen

KSO 200 F
statt € 4.799,00 zzgl. USt.
3.899,-
€ 4.639,81 inkl. USt.
Art.-Nr.: 5363001

Technische Daten

		KSO 200 F
Schleifband (L x B)	mm	3.000 x 200
Bandumlaufgeschwindigkeit	m/s	20
Oszillationshub	mm	20
Abmessungen Tische (L x B)	mm	960 x 350
Arbeitstischhöhenverstellung	mm	230
Schleiffläche	mm	1.050 x 200
Absaugstutzen-Ø	mm	140
Motorleistung ~50 Hz	kW/V	3,0 / 400
Abmessungen (L x B x H) ca.	mm	1.900 x 900 x 1.350
Gewicht ca.	kg	290
Transportzuschlag ¹⁾		TPZ300 = 59,50 €



Zubehör	Art.-Nr.	€ zzgl. USt.
Gehrungsanschlag	5379050	165,00
Konsole für VSA	5379052	159,00
Erhöhung zu Konsole für VSA zum Bearbeiten von Werkstücken höher 100 mm	5379055	69,00
Fahreinrichtung	5379054	155,00

KSO 150 M PRO – Kantenschleifmaschine mit oszillierendem Schleifband für beste Schleifergebnisse



Qualität
Made in
Europe

- ▶ Schleifaggregat per Handkurbel schwenkbar
- ▶ Der Maschinenständer aus geschweißtem Stahl garantiert eine hohe Verwindungssteifigkeit und vibrationsfreies Arbeiten
- ▶ Oszillierendes Schleifband mit separatem Getriebemotor für bessere Schleifergebnisse
- ▶ Oszillation wahlweise zuschaltbar
- ▶ Schleifsohle mit Graphitbelag für eine höhere Standzeit des Schleifbandes

- ▶ Höhenverstellbarer Schleiftisch zur Ausnutzung der gesamten Schleifbandbreite
- ▶ Zusatzstisch zum Schleifen von Radien mit integrierten Absaugöffnungen
- ▶ Schleifhülseineinrichtung mit aufsetzbarem Arbeitstisch
- ▶ Die gefederte Bandspannung gleicht Bandlängendifferenzen selbstständig aus

Lieferumfang:



- Verschiedene Schleifhülsen optimal zum Schleifen von verschiedenen Radien

Lieferumfang:

- Schleifband K100
- Je eine Gummiwalze: Ø 25, Ø 30, Ø 40, Ø 45, Ø 50 mm
- Je eine Schleifhülse K80: Ø 25, Ø 30, Ø 35, Ø 40, Ø 45, Ø 50 mm
- Bordwerkzeug
- Gehrungsanschlag

KSO 150 M PRO
statt € 7.800,00 zzgl. USt.
7.399,-
€ 8.804,81 inkl. USt.
Art.-Nr.: 5390015

Technische Daten		KSO 150 M PRO
Schleifbandabmessungen	mm	2.580 x 150
Bandumlaufgeschwindigkeit	m/s	14
Oszillationshub	mm	15
Abmessungen Schleiffläche (L x B)	mm	800 x 150
Schleifhöhe max.	mm	150
Schwenkung Schleifaggregat	°	0 – 90
Abmessungen Arbeitstisch (L x B)	mm	900 x 360
Arbeitstischhöhenverstellung	mm	110
Absaugstutzen-Ø	mm	2 x 100
Leistung Antriebsmotor ~50 Hz	kW/ V	2,2 / 400
Abmessungen (L x B x H) ca.	mm	1.700 x 1.000 x 1.150
Gewicht ca.	mm	250
Transportzuschlag ¹⁾		TPZ300 = 59,50 €



Massivholzschleifen

KSO 150 F PRO – Kantenschleifmaschine mit oszillierendem Schleifband für beste Schleifergebnisse



Qualität
Made in
Europe

- ▶ Schleifaggregat per Handkurbel schwenkbar
- ▶ Der Maschinenständer aus geschweißtem Stahl garantiert eine hohe Verwindungssteifigkeit und vibrationsfreies Arbeiten
- ▶ Oszillierendes Schleifband mit separatem Getriebemotor für bessere Schleifergebnisse
- ▶ Oszillation wahlweise zuschaltbar
- ▶ Schleifsohle mit Graphitbelag für eine höhere Standzeit des Schleifbandes
- ▶ Höhenverstellbarer Schleiftisch zur Ausnutzung der gesamten Schleifbandbreite

- ▶ Zusatzstisch zum Schleifen von Radien mit integrierten Absaugöffnungen
- ▶ Schleifhülseineinrichtung mit aufsetzbarem Arbeitstisch
- ▶ Die gefederte Bandspannung gleicht Bandlängendifferenzen selbstständig aus
- ▶ Mit einstellbaren Anschlägen, hervorragend zum Furnierschleifen geeignet
- ▶ Furnierüberstand kann mühelos abgeschliffen werden



- Schleifaggregat per Handkurbel um 45° schwenkbar

Lieferumfang:

- Schleifband K100
- Je eine Gummiwalze: Ø 25, Ø 30, Ø 40, Ø 45, Ø 50 mm
- Je eine Schleifhülse K80: Ø 25, Ø 30, Ø 35, Ø 40, Ø 45, Ø 50 mm
- Bordwerkzeug
- Gehrungsanschlag

KSO 150 F PRO
statt € 11.050,00 zzgl. USt.
10.499,-
€ 12.493,81 inkl. USt.
Art.-Nr.: 5390020

Technische Daten		KSO 150 F PRO
Schleifband (L x B)	mm	2.640 x 150
Bandumlaufgeschwindigkeit	m/s	14
Oszillationshub	mm	15
Abmessungen Schleiffläche (LxB)	mm	800 x 150
Schwenkung Schleifaggregat	°	0 – 45
Abmessungen Arbeitstisch (LxB)	mm	950 x 450
Arbeitstischhöhenverstellung	mm	110
Absaugstutzen-Ø	mm	2 x 100
Leistung Antriebsmotor ~50 Hz	kW/ V	2,2 / 400
Abmessungen (L x B x H) ca.	mm	1.700 x 1.000 x 1.150
Gewicht ca.	mm	300
Transportzuschlag ¹⁾		TPZ300 = 59,50 €



Furnierschleifen

KSO 150 M F 3 PRO – Kantenschleifmaschine mit motorisch höhenverstellbarem Schleifaggregat für beste Schleifergebnisse

- ▶ Jeweils separater Arbeitstisch zum Massivholz- und Furnierschleifen, manuell schwenkbar um 45° bzw. 35°
- ▶ Der Anschlag zum Furnierschleifen kann zehntel millimetergenau eingestellt werden
- ▶ Mit motorisch höhenverstellbarem Schleifaggregat
- ▶ Schleifhülseineinrichtung mit aufsetzbarem Arbeitstisch
- ▶ Der Maschinenständer aus geschweißtem Stahl garantiert eine hohe Verwindungssteifigkeit und vibrationsfreies Arbeiten
- ▶ Oszillierendes Schleifband mit separatem Getriebemotor für bessere Schleifergebnisse

Lieferumfang:

- Schleifband K100
- Je eine Gummwalze: Ø 25, Ø 30, Ø 40, Ø 45, Ø 50 mm
- Je eine Schleifhülse K80: Ø 25, Ø 30, Ø 35, Ø 40, Ø 45, Ø 50 mm
- Bordwerkzeug
- Gehrungsanschlag

KSO 150 M F 3 PRO
statt € 15.690,00 zzgl. USt.

13.999,-

€ 16.658,81 inkl. USt.
Art.-Nr.: 5390150

Technische Daten		KSO 150 M F 3 PRO
Schleifband (L x B)	mm	2.640 x 150
Bandumlaufgeschwindigkeit	m/s	14
Oszillationshub	mm	20
Schleiffläche (LxB)	mm	890 x 150
Schleifhöhe max.	mm	150
Schwenkung Schleifaggregat	°	45 / 35
Arbeitstisch (LxB)	mm	1.000 x 280
Absaugstutzen-Ø	mm	150
Leistung Antriebsmotor ~50 Hz	kW / V	3,0 / 400
Leistung Oszillationsmotor	kW	0,38
Abmessungen (L x B x H) ca.	mm	1.820 x 1.050 x 1.470
Gewicht ca.	mm	400
Transportzuschlag ¹⁾		TPZ400 = 77,00 €



Furnierschleifen
Massivholzschleifen

KSO 150 M F 4 PRO – Kantenschleifmaschine mit motorisch höhenverstellbarem Schleifaggregat für beste Schleifergebnisse

- ▶ Jeweils separater Arbeitstisch zum Massivholz- und Furnierschleifen, manuell schwenkbar um 45° bzw. 35°
- ▶ Der Anschlag zum Furnierschleifen kann zehntel millimetergenau eingestellt werden
- ▶ Mit motorisch höhenverstellbarem Schleifaggregat
- ▶ Zusatzstisch zum Schleifen von Radien mit integrierten Absaugöffnungen
- ▶ Schleifhülseineinrichtung mit aufsetzbarem Arbeitstisch
- ▶ Der Maschinenständer aus geschweißtem Stahl garantiert eine hohe Verwindungssteifigkeit und vibrationsfreies Arbeiten
- ▶ Oszillierendes Schleifband mit separatem Getriebemotor für bessere Schleifergebnisse

Lieferumfang:

- Schleifband K100
- Je eine Gummwalze: Ø 25, Ø 30, Ø 40, Ø 45, Ø 50 mm
- Je eine Schleifhülse K80: Ø 25, Ø 30, Ø 35, Ø 40, Ø 45, Ø 50 mm
- Bordwerkzeug
- Gehrungsanschlag

KSO 150 M F 4 PRO
statt € 17.900,00 zzgl. USt.

15.999,-

€ 19.038,81 inkl. USt.
Art.-Nr.: 5390155

Technische Daten		KSO 150 M F 4 PRO
Schleifband (L x B)	mm	2.640 x 150
Bandumlaufgeschwindigkeit	m/s	14
Oszillationshub	mm	20
Schleiffläche (LxB)	mm	890 x 150
Schleifhöhe max.	mm	150
Schwenkung Schleifaggregat	°	45 / 35
Arbeitstisch (LxB)	mm	1.000 x 280
Absaugstutzen-Ø	mm	150
Leistung Antriebsmotor ~50 Hz	kW / V	3,0 / 400
Leistung Oszillationsmotor	kW	0,38
Abmessungen (L x B x H) ca.	mm	1.820 x 1.050 x 1.470
Gewicht ca.	mm	400
Transportzuschlag ¹⁾		TPZ400 = 77,00 €

- ▶ Oszillation wahlweise zuschaltbar
- ▶ Abriebfeste und hochgleitende Kunststoffbahnen auf Arbeitstischfläche
- ▶ Schleifsohle mit Graphitbelag für eine höhere Standzeit des Schleifbandes
- ▶ Mit gummierter gerillter Schleifwalze zum Rundungsschleifen
- ▶ Bequeme Bedienung von zwei Seiten an drehbarem Bedienpult über der Maschine
- ▶ Höhen- und winkelverstellbarer Arbeitstisch zur Bearbeitung an der gummierten Bandantriebswalze sowie für den Einsatz von Schleifbürsten / Polierscheiben



Furnierschleifen
Massivholzschleifen
Rundschleifen
Profilschleifen

Serie LBSM - Universal-Schleifmaschinen in 2.500 und 3.000 mm Länge mit elektrischer Tischhöhenverstellung

- ▶ Robuste Ausführung erlaubt auch die Bearbeitung von längeren Werkstücken
- ▶ Schleifaggregat schwenkbar, dadurch auch als Kantenschleifmaschine verwendbar
- ▶ Große, gewuchtete Bandlaufrollen (225 mm) sorgen für vibrationsarmen Antrieb
- ▶ Einfache Justierung des Schleifbandes
- ▶ Hohe Bandgeschwindigkeit
- ▶ Rechts-Linkslauf
- ▶ Obere Schleifsohle mit Graphitbelag
- ▶ Schleifschuh 4-fach gefedert
- ▶ Beweglicher Schleifschuh für schrägkantige Flächen
- ▶ Leichtgängiger Schleiftisch auch bei hoher Belastung durch schwere Werkstücke
- ▶ Optimales Preis-Leistungs-Verhältnis
- ▶ Elektrische Tischhöhenverstellung
- ▶ Geteilter Tisch zum Aufklappen für spezielles Kantenschleifen
- ▶ Schubkasten-Schleifeinrichtung
- ▶ Integrierte Arbeitstischbeleuchtung



- Elektrische Tischhöhenverstellung
- Bedienelemente ergonomisch günstig auf separatem Bedienpult angeordnet

Schwenkbares Schleifaggregat
Profi-Schleifschuh

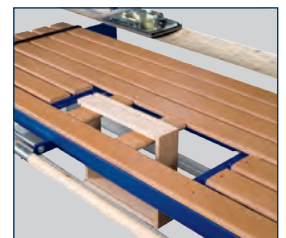

- Serienmäßig mit Schubkastenschleifeinrichtung
- Geteilter Tisch zum Aufklappen für spezielle Kantenschleifanwendungen

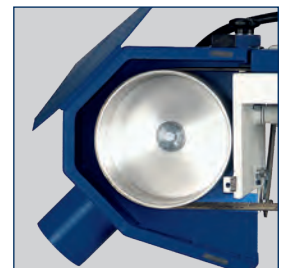

- Große, gewuchtete Bandlaufrollen (225 mm) sorgen für optimalen und vibrationsarmen Antrieb
- Bandgeschwindigkeit 17 m/s

LBSM 2505 ESE
statt € 8.999,00 zzgl. USt.
7.599,-
€ 9.042,81 inkl. USt.
Art.-Nr.: 5342552

LBSM 3005 ESE
statt € 9.399,00 zzgl. USt.
7.899,-
€ 9.399,81 inkl. USt.
Art.-Nr.: 5343052

Hinweis: Maschine wird demontiert geliefert!

Technische Daten		LBSM 2505 ESE	LBSM 3005 ESE
Abmessungen Arbeitstisch (L x B)	mm	2.530 x 810	3.025 x 810
Arbeitstisch-Höhenverstellung	mm	550	550
Arbeitstischquerhub	mm	690	690
Schleifschuhabmessung	mm	150 x 270	150 x 270
Bandgeschwindigkeit	m/sek	17	17
Antriebsrolle-Ø	mm	225	225
Abmessungen Schleifband	mm	7.000 x 150	8.000 x 150
Absaugstutzen-Ø	mm	2 x 160	2 x 160
Motor Tischhöhenverstellung	kW	0,37	0,37
Motorleistung ~50 Hz	kW	3,0 / 400	3,0 / 400
Abmessungen (L x B x H) ca.	mm	3.750 x 1.250 x 1.730	4.250 x 1.250 x 1.730
Gewicht ca.	kg	556	630
Transportverpackungspauschale ¹⁾		TVP4 = 79,00 €	
Transportzuschlag ¹⁾		TPZ600 = 110,00 €	TPZDF3 = 385,00 €

Schleifbänder	Art.-Nr.	VE	€ zzgl. USt.
Schleifbänder LBSM 2505 ESE (7.000 x 150 mm)			
K100	5357010	5	109,90
K120	5357012	5	109,90
K150	5357015	5	109,90
K180	5357018	5	109,90
K220	5357022	5	109,90

Schleifbänder	Art.-Nr.	VE	€ zzgl. USt.
Schleifbänder LBSM 3005 ESE (8.000 x 150 mm)			
K100	5358010	5	119,90
K120	5358012	5	119,90
K150	5358015	5	119,90
K180	5358018	5	119,90
K220	5358022	5	119,90



1) Erläuterung der Verpackungszuschläge siehe Rückseite, Angaben zu TVP / TPZ zzgl. USt.
2) Optionen nicht nachrüstbar, nur bei Bestellung ab Werk

minimax ls – Langbandschleifmaschine mit elektrischer Höhenverstellung in 2.500 oder 3.000 mm Länge. Besonders schwere Profi-Ausführung.

MADE IN ITALY

- ▶ Bandschnellspannung über Hebel
- ▶ Obere Bandauflage mit Graphitbelag
- ▶ Große, gewuchtete Bandlaufrollen (250 mm) sorgen für optimalen Antrieb
- ▶ Elektrische Höhenverstellung
- ▶ Absaugung und Lärmschutzeinrichtungen
- ▶ Lärmschutzzertifikat
- ▶ Zwei Geschwindigkeiten
- ▶ Passt sich durch schwenkbaren Schleifschuh an Flächen an
- ▶ Schrägkantige Flächen
- ▶ Serienmäßig mit Rechts- und Linkslauf

Messung der Geräusch-Emission nach DIN 45635

	Durchschnittswert L _m [db (A)]	Geräuschstärke L _w [db (A)]	Geräuschstärke Bedienplatz L _{op} [db (A)]
Leerlauf o. Absaugung	69,6	87,5	74,2
Leerlauf m. Absaugung	73,9	91,8	80,0
Bei der Bearbeitung	74,8	92,7	82,0

Staubemissionswert: 0,53 mg/m³

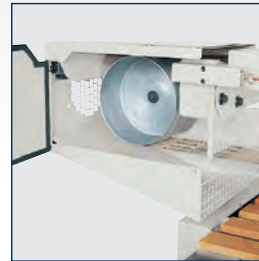

• Große, gewuchtete Bandlaufrollen (250 mm) sorgen für optimalen Antrieb

• Die Bandschnellspannung ermöglicht schnelles und problemloses Wechseln der Schleifbänder

! Maschine teilmontiert



minimax ls 2500

minimax ls 2500
statt € 7.950,00 zzgl. USt.
6.349,-
€ 7.555,31 inkl. USt.
Art.-Nr.: 5506025

minimax ls 3000
statt € 8.150,00 zzgl. USt.
6.479,-
€ 7.710,01 inkl. USt.
Art.-Nr.: 5506030

Technische Daten		minimax ls 2500	minimax ls 3000
Abmessungen Arbeitstisch (L x B)	mm	2.500 x 910	3.000 x 910
Senkrechter Hub Arbeitstisch	mm	620	620
Arbeitshöhe max.	mm	590	590
Arbeitsbreite auf Tisch max.	mm	900	900
Schleifschuhabmessung	mm	150 x 360	150 x 360
Höhe des Schwanenhalses	mm	180	180
Bandgeschwindigkeiten	m/sec	9 / 18	9 / 18
Antriebsrolle-Ø	mm	250	250
Abmessungen des Schleifbandes	mm	7.100 x 150	8.100 x 150
Absaugstutzen-Ø	mm	2 x 140	2 x 140
Aufzugmotor / P 2	kW	0,37	0,37
Absaugungsmotor	kW	0,75	0,75
Motorleistung ~50 Hz	kW	3,3 / 4,5 / 400	3,3 / 4,5 / 400
Abmessungen (L x B x H) ca.	mm	4.040 x 1.510 x 1.510	4.540 x 1.510 x 1.510
Gewicht ca.	kg	431	450
Transportverpackungspauschale ¹⁾		TVP2 = 45,00 €	
Transportzuschlag ¹⁾		TPZDF3 = 385,00 €	



Schleifbänder	Art.-Nr.	VE	€ zzgl. USt.
Schleifbänder LBSM 2500 (7.100 x 150 mm)			
K100	5357110	5	109,90
K120	5357112	5	109,90
K150	5357115	5	109,90
K180	5357118	5	109,90
K220	5357122	5	109,90
Schleifbänder LBSM 3000 (8.100 x 150 mm)			
K100	5358110	5	129,90
K120	5358112	5	129,90
K150	5358115	5	129,90
K180	5358118	5	129,90
K220	5358122	5	129,90

CASADEI LIBRA 10/95 TC - Kompakte Breitbandschleifmaschine mit Kombischleifaggregat zur Bearbeitung von Massivholz geeignet, kann auch für das Schleifen von Furnierplatten ausgestattet werden

- ▶ Für kleinere Handwerksbetriebe
- ▶ Kombischleifaggregat mit Schleifschuh
- ▶ Serienmäßig mit schräg gerippter Stahlwalze Ø 120 mm und hartem Schleifschuh mit Graphitbelag auf auswechselbarem Einsatz
- ▶ Robuster roherversteifter Monoblock-Stahlmaschinenkörper, robotergeschweißt, weit oben angebrachte Arbeitsaggregate für maximale Steifigkeit
- ▶ Gummidruckrollen, vor bzw. hinter jedem Arbeitsaggregat
- ▶ Pneumatische Bandspannung je Aggregat mit dezimaler Korrekturmöglichkeit der Körnung/Bandstärke
- ▶ Universell einsetzbar für Massivholz und Furnier dank Kombiaggregat
- ▶ Einstiegsmodell für kleinere Firmen
- ▶ Arbeitsbreite 950 mm
- ▶ Feineinstellung der Arbeitshöhe
- ▶ Übersichtliches Bedienfeld an der Frontseite
- ▶ Motorische Höhenverstellung mit Digitalanzeige
- ▶ Elektronisch gesteuerte Schleifbandoszillation
- ▶ Teppichvorschub über Getriebemotor mit zwei Geschwindigkeiten
- ▶ Naturgummi-Vorschubteppich mit negativem Profil
- ▶ Flexible Stahldruckschiene vor dem ersten Aggregat
- ▶ Benutzerfreundliche Bedienung durch Touchdisplay



Automatische Tischpositionierung

- Einstellung der Arbeitstischhöhe automatisch über Mikroschalter ohne Korrektur des Materialabtrags
- Für LIBRA 10 optional erhältlich



Kombiaggregat zum Kalibrieren und Schleifen

- Schräggerippte Stahlwalze
- Ø 120 mm mit Höhen-Feineinstellung
- Harter Schleifschuh mit Graphitauflage
- Universal-Ausführung für Kalibrierungs- und Schleifarbeiten von Massivholz, Spanplatten und Furnier

LIBRA 10/95 TC

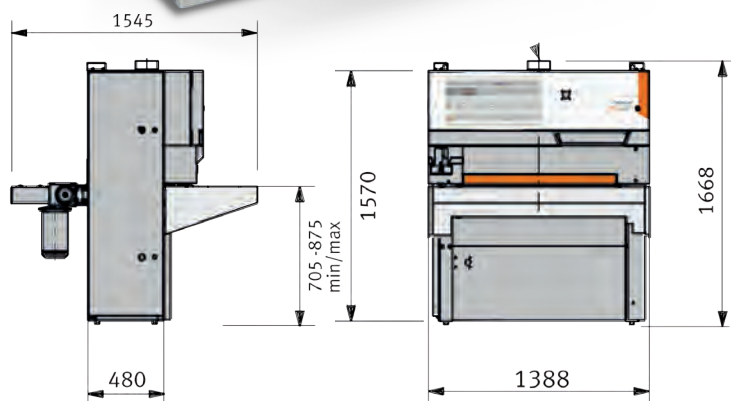

LIBRA 10/95 TC

statt € 16.950,00 zzgl. USt.

13.899,-

€ 16.539,81 inkl. USt.

Art.-Nr. 5222100

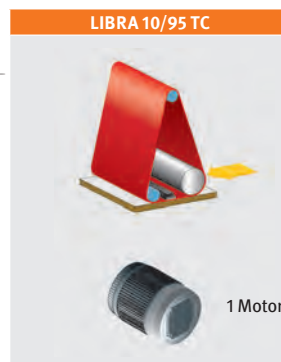

LIBRA 10/95 TC

Aktionsausstattung

statt € 20.055,00 zzgl. USt.

16.299,-

€ 19.395,81 inkl. USt.

Art.-Nr. 5222100A2

Ausstattungs paket LIBRA 10/95 TC Aktionsausstattung zusätzlich mit:

- Ein- und Ausschalten des Schleifschuhs vom Bedienpult (5256060)
- Ein- und Ausschalten der Walze vom Bedienpult (5256062)
- Elektronische Steuerung "Fox 500 KTR" (5256063)
- Tischverlängerung mit 2 Rollen im Ein- und Auslauf (5256068)
- Automatische Tischpositionierung mit Taster (5259074)

Technische Daten	LIBRA 10/95 TC
Schleifbreite	950 mm
Arbeitshöhe min./max.	4 / 170 mm
Schleifband (L x B)	970 / 1.525 mm
2 Vorschubgeschwindigkeiten	4,5/9 m/min
Vorschubmotor	0,33/0,55 kW
Motorleistung Tischverstellung	0,25 kW
Motorleistung ~50Hz	7,5 kW / 400 V
Gewicht ca.	660 kg
Transportzuschlag ¹⁾	TPZ750 = 120,00 €

Optionen	Art.Nr.	€ zzgl. USt.
Automatische Tischpositionierung mit Taster	5259074	831,00
Ein- und Ausschalten des Schleifschuhs vom Bedienpult	5256060	288,00
Ein- und Ausschalten der Walze vom Bedienpult	5256062	288,00
Elektronische Programmierereinheit „FOX 500 KTR“ (benötigt 5256060, 5256062, 5256073)	5256063	1.232,00
Motorstärke 11,0 kW	5256064	511,00
Automatische Teppichzentrierung	5256067	542,00
Tischverlängerung vorne und hinten mit 2 Ein- und Auslaufrollen	5256068	534,00
Oszillierende Abblasvorrichtung mit zeitgesteuertem Einsatz	5256069	1.320,00
Halbharter Flachsleifschuh	5256073	186,00

Weitere Optionen auf Anfrage!

¹⁾ Erläuterung zum Transportzuschlag siehe Rückseite, Angaben zu TPZ zzgl. USt.

CASADEI LIBRA 35 - Breitbandschleifmaschine als Ein- oder Zweibandausführung bis 1.100 mm mit vielen Konfigurationsmöglichkeiten

MADE IN ITALY

- ▶ Robuster roherverstärkter Monoblock-Stahlmaschinenkörper mit weit oben angebrachten Arbeitsaggregaten für maximale Steifigkeit
- ▶ Automatischer Stern-Dreieck-Anlauf für Hauptmotor
- ▶ Auflagetisch mit zwei Rollen im Ein- und Auslauf
- ▶ Teppichvorschub über Getriebemotor mit zwei Geschwindigkeiten
- ▶ Gummidruckrollen, vor und hinter jedem Arbeitsaggregat
- ▶ Pneumatische Bandspannung je Aggregat mit dezimaler Korrekturmöglichkeit der Körnung/Bandstärke



LIBRA 35/2 RTC 110 mit Option Steuerung Fox 500 ST

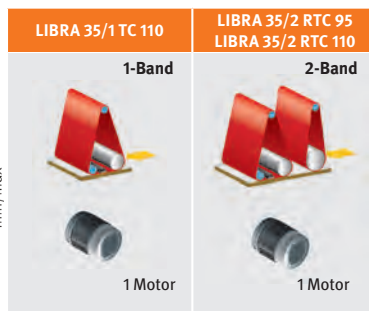
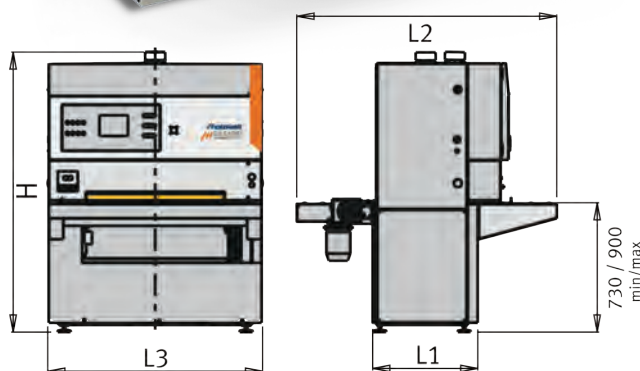

Modell	H	L1	L2	L3
LIBRA 35/2 RTC 95	1.960 mm	735 mm	1.820 mm	1.500 mm
LIBRA 35/1 TC 110	1.960 mm	735 mm	1.820 mm	1.650 mm
LIBRA 35/2 RTC 110	1.960 mm	735 mm	1.820 mm	1.650 mm

Technische Daten	LIBRA 35/2 RTC 95	LIBRA 35/2 RTC 110 LIBRA 35/1 TC 110
Schleifbreite	950 mm	1.100 mm
Arbeitshöhe min./max.	4 / 170 mm	4 / 170 mm
Schleifband (L x B)	970 x 1.900 mm	1.115 x 1.900 mm
2 Vorschubgeschwindigkeiten	4,5 / 9 m/min	4,5 / 9 m/min
Vorschubmotor	0,33 / 0,55 kW	0,33 / 0,55 kW
Motorleistung Tischverstellung	0,25 kW	0,25 kW
Motorleistung ~50Hz		
Ausführung mit 1 oder 2 Arbeitsaggregaten	11,0 kW / 400 V	11,0 kW / 400 V
Gewicht ca.	1.170 kg	1.170 kg
Transportzuschlag ¹⁾	TPZ1500 = 192,50 €	TPZDF2 = 330,00 €

Einbandausführung
LIBRA 35/1 TC 110

Auf Anfrage

Art.-Nr. 5222350

Ausstattungspaket LIBRA 35/1 TC 110 – 1 Aggregat:

- Kombiaggregat mit feineinstellbarer Arbeitshöhe zum Kalibrieren und Feinschleifen
- Mit schräggerippter Stahlwalze Ø 120 mm und hartem Schleifschuh mit Graphitbelag auf auswechselbarem Einsatz
- Feineinstellung der Arbeitshöhe
- Pneumatisches Ein- und Ausschalten des Schleifschuhs vom Bedienpult

Zweibandausführung
LIBRA 35/2 RTC 95

statt € 22.590,00 zzgl. USt.

18.299,-

€ 21.775,81 inkl. USt.

Art.-Nr. 5222351

Zweibandausführung
LIBRA 35/2 RTC 110

Auf Anfrage

Art.-Nr. 5222352

Ausstattungspaket LIBRA 35/2 RTC 95 und LIBRA 35/2 RTC 110

2 Aggregate:

- 1. Aggregat: Mit schräggerippter Stahlwalze Ø 120 mm und Feineinstellung zum Kalibrieren
- 2. Aggregat: Kombiaggregat mit feineinstellbarer Arbeitshöhe zum Schleifen mit gummibeschichteter Walze (45 Sh) und hartem Schleifschuh mit Graphitbelag auf auswechselbarem Einsatz

Zweibandausführung
LIBRA 35/2 RTC 110
Lagerausstattung

statt € 29.550,00 zzgl. USt.

23.599,-

€ 28.082,81 inkl. USt.

Art.-Nr. 5222353

Ausstattungspaket LIBRA 35/2 RTC 110

Lagerausstattung zusätzlich mit:

- Ausführung "Y" (5257408)
- Motor 15 kW (5257419)
- Automatische Teppichzentrierung (5257405)

Optionen	Art.-Nr.	€ zzgl. USt.
Version "Y" für LIBRA 35/2 RTC 95 und LIBRA 35/2 RTC 110		
Pneumatisches On/Off der Walze am ersten Aggregat „R“, Pneumatisches On/Off der Walze am zweiten Kombiaggregat „TC“, Elastischer Gliederschuh, Elektronische Steuerung FOX 500, halbharter Flachsleifschuh, Elektronische Einstellung der Arbeitsdicke	5257408	3.000,00
Verstärkter Motor 15,0 kW	5257419	610,00
Autom. Tischpositionierung mit Taster	5257404	715,00
Autom. Teppichzentrierung	5257405	275,00
Oszillierende Abblasvorrichtung für 1. Aggregat	5257423	1.340,00
Oszillierende Abblasvorrichtung für 2. Aggregat	5257424	1.340,00
Stufenloser Teppichvorschub mit Inverter 0,75kW	5257425	2.500,00

¹⁾ Erläuterung zum Transportzuschlag siehe Rückseite, Angaben zu TPZDF / TPZ zzgl. USt.

Weitere Optionen auf Anfrage!

Unverbindliche Aktionspreise
Lieferbedingungen siehe Rückseite

CASADEI LIBRA 35/2 RTC 110 V2 - Breitbandschleifmaschine Zweibandausführung mit 1.100 mm und vielen Ausstattungsoptionen für den preisbewussten Handwerksbetrieb

- ▶ Robuster rohrverstärkter Monoblock-Stahlmaschinenkörper mit weit oben angebrachten Arbeitsaggregaten für maximale Steifigkeit
- ▶ Bedienerfreundlich durch übersichtliches Bedienfeld an der Frontseite
- ▶ Motorische Tischhöhenverstellung
- ▶ Digitalanzeige für die Arbeitshöhe
- ▶ Elektronisch gesteuerte Schleifbandoszillation mit reduziertem Druckluftbedarf
- ▶ Automatischer Stern-Dreieck-Anlauf für Hauptmotor
- ▶ Naturgummi-Vorschubteppich mit negativem Profil
- ▶ Auflagetisch mit zwei Rollen im Ein- und Auslauf
- ▶ Teppichvorschub über Getriebemotor mit zwei Geschwindigkeiten
- ▶ Flexible Stahldruckschiene vor dem ersten Aggregat
- ▶ Gummidruckrollen, vor und hinter jedem Arbeitsaggregat
- ▶ Pneumatische Bandspannung je Aggregat mit dezimaler Korrekturmöglichkeit der Körnung/Bandstärke



LIBRA 35/2 RC 110 V2 Lagerausstattung



Elektronische Steuerung SmartControl S mit Easy-2Go Sand

Beschreibung auf Seite HK 99

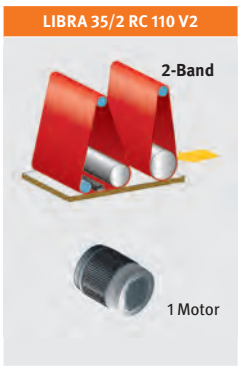
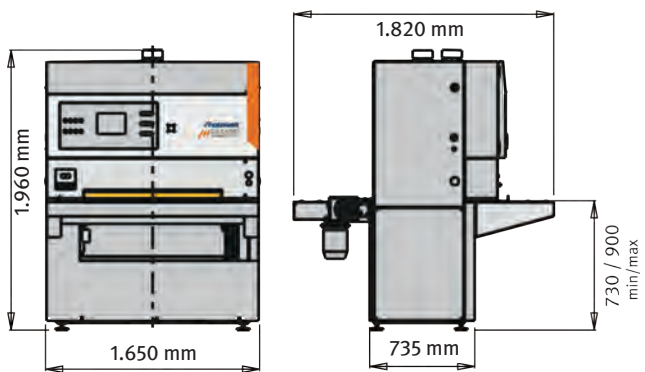

LIBRA 35/2 RTC 110 V2 Lagerausstattung
statt € 31.990,00 zzgl. USt.
25.599,-
€ 30.462,81 inkl. USt.
Art.-Nr. 5222354

Technische Daten	LIBRA 35/2 RTC 110 V2 LAGERAUSSTATTUNG
Schleifbreite	1.100 mm
Arbeitshöhe min./max.	4 / 170 mm
Schleifband (L x B)	1.115 x 1.900 mm
2 Vorschubgeschwindigkeiten	4,5 / 9 m/min
Vorschubmotor	0,33 / 0,55 kW
Motorleistung Tischverstellung	0,25 kW
Motorleistung ~50Hz	15,0 kW / 400 V
Ausführung mit 2 Arbeitsaggregaten	
Gewicht ca.	1.170 kg
Transportzuschlag ¹⁾	TPZDF2 = 330,00 €

Inklusive	Art.-Nr.	€ zzgl. USt.
Elektronische Steuerung SmartControl S (Schleifschuh)		
Version „Y“		
Pneumatisches On/Off der Walze am ersten Aggregat „R“, Pneumatisches On/Off der Walze am zweiten Kombiaggregat „TC“, Elastischer Gliederschuh, halbharter Flachsleifschuh, Elektronische Einstellung der Arbeitsdicke		
Verstärkten Motor 15,0 kW		
Automatische Teppichzentrierung		

Optionen	Art.-Nr.	€ zzgl. USt.
Autom. Tischpositionierung mit Taster	5257404	715,00
Oszillierende Abblasvorrichtung für 1. Aggregat	5257423	1.340,00
Oszillierende Abblasvorrichtung für 2. Aggregat	5257424	1.340,00
Stufenloser Teppichvorschub mit Inverter 0,75kW	5257425	2.500,00

CASADEI LIBRA 45/3 - Dreibandausführung

CASADEI LIBRA 45/2 - Zweibandausführung

Die Schleifmaschinen für höchsten Anspruch an Wirtschaftlichkeit und Oberfläche

- ▶ Die LIBRA 45 zeichnet sich aus durch eine reichhaltige Serienausstattung, eine robustere Konstruktion (sowohl beim Grundgestell als auch bei den Arbeitsaggregaten), Schleifschuhe mit einer größeren Kontaktfläche, und moderne Steuerungssysteme
- ▶ Motorische Tischhöhenverstellung
- ▶ Digitalanzeige für die Arbeitshöhe
- ▶ Elektronisch gesteuerte Schleifbandoszillation mit reduziertem Druckluftbedarf
- ▶ Automatischer Stern-Dreieck-Anlauf
- ▶ Naturgummi-Vorschubteppich mit negativem Profil
- ▶ Automatische Teppichzentrierung
- ▶ Auflagetisch mit Rollen im Ein- und Auslauf des Vorschubteppichs
- ▶ Große Schleifwalzen-Ø 140 mm
- ▶ Teppichvorschub über Getriebemotor mit zwei Geschwindigkeiten
- ▶ Flexible Stahldruckschiene vor dem ersten Aggregat
- ▶ Gummidruckrollen, vor und hinter jedem Arbeitsaggregat
- ▶ Pneumatische Bandspannung je Aggregat mit dezimaler Korrekturmöglichkeit der Körnung/ Bandstärke

- ➔ **Bedarfsgerechte Ausstattung** durch eine Vielzahl von Optionen
- ➔ **Schleifen von Massivholz, furnierten und lackierten Oberflächen**
- ➔ **Bedienerfreundliche Steuerungen** in verschiedenen Ausführungen wählbar
- ➔ **Geringer Wartungsaufwand** spart Kosten



Abb. mit optionaler Steuerung FOX 500 ST Art. Nr. 5257600

Sie haben spezielle Anforderungen? Sprechen Sie uns an: Wir erstellen gerne ein individuelles Angebot für Sie!

Technische Eigenschaften	LIBRA 45
Schleifbreite	1.100 / 1.350 mm
Arbeitshöhe min./max.	4 / 170 mm
Schleifbandbreite	1.115 / 1.370 mm
Schleifbandlänge	2.150 mm
2 Vorschubgeschwindigkeiten	4,5 - 9 m/min
Vorschubmotor	0,45/0,8 kW
Motorleistung Tischverstellung mit 2 Arbeitsaggregaten	0,25 kW 1 x 11kW
Motorleistung 50 Hz S6-40% Ausführung mit 3 Arbeitsaggregaten	2 x 11 kW / 400 V

Modell	Art.-Nr.	H	L1	L2	L3
LIBRA 45/2 RR 110	5222451	2.070	1.420	2.000	1.550
LIBRA 45/2 RR 135	5222452	2.070	1.660	2.280	1.550
LIBRA 45/2 RTC 110	5222453	2.070	1.660	2.280	1.550
LIBRA 45/2 RTC 135	5222454	2.070	1.420	2.000	1.800
LIBRA 45/3 RRR 110	5222455	2.070	1.420	2.000	1.800
LIBRA 45/3 RRR 135	5222456	2.070	1.420	2.000	1.800
LIBRA 45/3 RRTC 110	5222457	2.070	1.660	2.280	1.800
LIBRA 45/3 RRTC 135	5222458	2.070	1.660	2.280	1.800

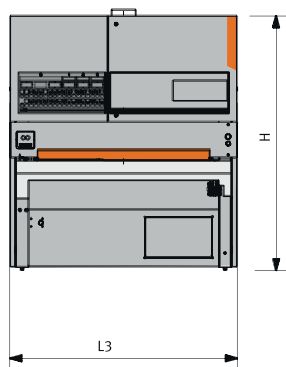
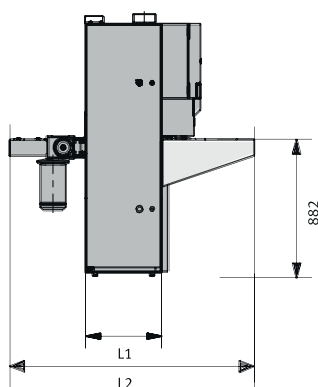
Options-Pakete:

Die hier inbegriffenen Optionen sind in Ergänzung zu den Vorrichtungen der Standardmaschinen

Options-Pakete:	Art.Nr.
Ausführung "X" für RR	
▶ Pneumatisches on / off der Walze am ersten Aggregat "R"	5257427
▶ Pneumatisches on / off der Walze am zweiten, Aggregat "R"	
▶ Elektronische Einstellung der Arbeitsdicke	
Ausführung "X" für RTC	
▶ Pneumatisches on / off der Walze am ersten Aggregat "R"	5257428
▶ Pneumatisches on / off der Walze am zweiten, Kombiaggregat "TC"	
▶ Elektronische Einstellung der Arbeitsdicke	
Ausführung "Y" für RTC	
▶ Pneumatisches on / off der Walze am ersten Aggregat "R"	5257430
▶ Pneumatisches on / off der Walze am zweiten, Kombiaggregat "TC"	
▶ Elastischer Gliederschleifschuh (Sektorenabstand 56)	
▶ Elektronische Steuerung FOX 500 KTR	
▶ Elektronische Einstellung der Arbeitsdicke	
Ausführung "Z" für RTC 110	
▶ Pneumatisches on / off der Walze am ersten Aggregat "R"	5257432
▶ Pneumatisches on / off der Walze am zweiten, Kombiaggregat "TC"	
▶ Elektronischer Gliederschleifschuh (Sektorenabstand 56)	
▶ Elektronische Steuerung FOX 500 KTR	
▶ Elektronische Einstellung der Arbeitsdicke	
Ausführung "Z" für RTC 135	
▶ Pneumatisches on / off der Walze am ersten Aggregat "R"	5257433
▶ Pneumatisches on / off der Walze am zweiten, Kombiaggregat "TC"	
▶ Elektronischer Gliederschleifschuh (Sektorenabstand 56)	
▶ Elektronische Steuerung FOX 500 KTR	
▶ Elektronische Einstellung der Arbeitsdicke	
Ausführung "Z Super" für RTC 110	
▶ Pneumatisches on / off der Walze am ersten Aggregat "R"	5257434
▶ Pneumatisches on / off der Walze am zweiten, Kombiaggregat "TC"	
▶ Elektronischer Gliederschleifschuh (Sektorenabstand 30)	
▶ Elektronische Steuerung FOX 500 KTR	
▶ Elektronische Einstellung der Arbeitsdicke	
Ausführung "Z Super" für RTC 135	
▶ Pneumatisches on / off der Walze am ersten Aggregat "R"	5257435
▶ Pneumatisches on / off der Walze am zweiten, Kombiaggregat "TC"	
▶ Elektronischer Gliederschleifschuh (Sektorenabstand 30)	
▶ Elektronische Steuerung FOX 500 KTR	
▶ Elektronische Einstellung der Arbeitsdicke	

Weitere Ausstattung auf Anfrage

Optionen	Art.Nr.
10,4" Touch Screen Display	5257604
Verstärkter Motor 15 kW	5257462
Verstärkter Motor 18,5 kW	5257463
Rollentisch am Ein- und Auslauf für lange Werkstücke 5 Rollen	5257485
Stufenloser Teppichvorschub mit Getriebemotor 1,5 kW	5257502
Stufenloser Teppichvorschub mit Inverter 1,5 kW	5257504

FOX 500 KTR



Synchronisiert den automatischen Einsatz des Schleifschuhes im Ein- oder Auslauf des Werkstücks mit jeder Vorschubgeschwindigkeit. Lieferbar auf Wunsch für alle Maschinen

Fox 500



Aktivierung der Sektoren über die elektronische Steuerung, welche deren Einsetzen mit der Vorschubgeschwindigkeit synchronisiert und die Steuerung des elektronischen Gliederschleifschuhs erlaubt. (serienmäßig mit dem elektronischen Gliederschleifschuh geliefert).

SMARTCONTROL S



Elektronische Steuerung SmartControl S mit Easy2Go Sand

Für Maschinen mit elastischem oder elektronischem Gliederschleifschuh anstatt der Standardsteuerung FOX-500
Touchscreen Farbbildschirm 10"

Maschinenverwaltung:

- Maschinenverwaltung mittels Touchscreen Bedienung mit der Möglichkeit bis zu 999 Arbeitsprogramme zu speichern
- Gesamter Betrieb des elektronischen Gliederschleifschuhs mit 3 Betriebsmodi:
 - Gliederschleifschuh ausgeschaltet
 - Gliederschleifschuh aktiviert mit allen Segmenten
 - Gliederschleifschuh nur mit den Sektoren aktiviert, die für die geometrische Form des Stückes erforderlich sind
- Vorwahl und Aktivierung von +/- Segmenten rechts oder links vom Werkstück
- Erkennung gerahmter Stücke
- Automatische Einschaltsequenz Hauptmotoren
- Kontrolle und Zeitsteuerung der Schleifwalzen 45, 30 oder 20 sh (nur in Verbindung mit Option Ein-/Ausschalten der Walzen von Bedientafel)
- Kontrolle und Einstellung der Arbeitshöhe
- Laufrichtungswahl Schleifbänder
- Maschinen-Betriebsbericht (Arbeitsstunden, Maschinenstunden)
- Produktionsbericht (produzierte Laufmeter)
- Kontrolle der Fehlermeldungen bei Störung der Maschine

FINANZIERUNG DURCH LEASING

Leasing bietet Unternehmen eine Reihe von Vorteilen gegenüber Kauf- bzw. Kreditfinanzierung. Die wichtigsten Aspekte sind:

- **Schonung der Liquidität**
- **Sichere Kalkulationsbasis durch gleichbleibende Raten**
- **Die Leasingraten sind direkt kostenwirksam**
- **Die Leasingrate wird aus dem laufenden Ertrag finanziert**
- **Individuelle und flexible Vertragsmodelle**

Sprechen Sie mit Ihrem Händler oder fordern Sie unter leasing@stma.de Ihr unverbindliches und kostenfreies Leasingangebot an.



NTS 201 / NTS 256 – Nass- und Trockenschleifer zum Schärfen von Messern und vielen Werkzeugen

- ▶ Schleifscheibe in Rechts- und Linkslauf umschaltbar
- ▶ Umfangreiches Zubehör erleichtert die Anwendung der richtigen Schleiftechnik - auch für Anfänger
- ▶ Dauerhafter Schliff ohne Verlust der Werkzeughärte wegen Hitzebildung während des Schleifvorgangs durch geringe Drehzahl und kühlendes Wasserbad
- ▶ Viele Haltevorrichtungen für verschiedene Werkzeuge erhältlich
- ▶ Leistungsstarker Induktions-Motor mit variabler Drehzahlverstellung für ruhiges und vibrationsarmes Arbeiten
- ▶ Spezieller Edelkorund-Schleifstein für perfekte Schleifergebnisse auch bei hartem Stahl über 60 HRC (Werkzeugstahl)
- ▶ Abnehmbare Lederabziehscheibe zum Abziehen von Schleifgraten nach dem Schärfen
- ▶ Abziehpaste zur Politur des Werkstückes nach dem Schleifen
- ▶ Winkellehre zur Einstellung des korrekten Schleifwinkels
- ▶ Spritzwassergeschützter Motor und Schalter



NTS 201

NTS 256

NTS 201

statt € 129,00 zzgl. USt.

99,90

€ 118,88 inkl. USt.

Art.-Nr. 5750201

NTS 256

statt € 259,00 zzgl. USt.

199,-

€ 236,81 inkl. USt.

Art.-Nr. 5750256

Technische Daten		NTS 201	NTS 256
Schleifsteindurchmesser	mm	200	250
Schleifsteinbreite	mm	40	50
Abziehscheibendurchmesser	mm	200	200
Abziehscheibenbreite	mm	30	30
Drehzahl	min ⁻¹	115	90 – 160
Aufnahmeleistung	W	150	150
Anschlussspannung ~50 Hz	V	230	230
Abmessungen (L x B x H) ca.	mm	680 x 340 x 375	460 x 340 x 410
Gewicht ca.	kg	9,2	14,2

Zubehör	Art.-Nr.	€ zzgl. USt.
Lederabziehscheibe Ø 200 x 30 x 12 mm	5760100	15,90
Lederabziehscheibe Ø 200 x 30 x 12 mm	5760150	20,90
Vorrichtung für Äxte	5760152	8,50
Winkellehre für Schleifstein Ø 250 mm	5760156	2,90
Lederabziehscheibe LAS-P	5760158	45,90
Ersatzschneide für Abdrehvorrichtung	5760160	6,90
Vorrichtung für große Messer VR100-200-NTS	5760162	29,90
Universal-Schleifstütze USS-NTS	5760165	12,90
Haushalts-Set HS-NTS	5760167	99,90

Zubehör	Art.-Nr.	€ zzgl. USt.
Schleifstein Ø 200 x 40 x 12 mm	5760101	29,90
Schleifstein Ø 200 x 40 x 12 mm	5760151	43,90
Abziehpaste AP-NTS	5760155	9,90
Universalschleifvorrichtung USV-NTS	5760157	10,90
Abdrehvorrichtung AV-NTS	5760159	29,90
Vorrichtung für kleine Messer VR40-100-NTS	5760161	27,90
Vorrichtung für Scheren VR-S-NTS	5760163	39,90
Vorrichtung für Röhren und Hohleisen VR-RH-NTS	5760166	29,00
Steinpräparierer SP-NTS	5760164	13,90

Zubehör



Abdrehvorrichtung
Art.-Nr. 5760060

Zubehör



Vorrichtung für kleine Messer
Art.-Nr. 5760056

Zubehör



Vorrichtung für große Messer
Art.-Nr. 5760057

Zubehör



Vorrichtung für Scheren
Art.-Nr. 5760058

Lieferumfang:

- Lederabziehscheibe
- Schleifstein
- Universalschleifvorrichtung
- Wassertank
- Abziehpaste
- Winkellehre
- Universalschleifvorrichtung

HDT 1500 – Schleiftisch für ergonomisches und sauberes Arbeiten

- ▶ Optimales, praxiserprobtes Modell zum günstigen Preis für viele Anwendungen
- ▶ Ideal für Werkräume wie z.B. in Schulen
- ▶ Stabile, einfache Tischkonstruktion
- ▶ Werkzeuglose, mechanische Höhenverstellung des Tisches lässt sich einfach über Handschrauben einstellen
- ▶ Praktische Absaugung bei der Holzbearbeitung nach unten verhindert das Zirkulieren von Spänen und Staub am Arbeitsplatz und in der Werkstatt
- ▶ Tischauflage aus einem werkstückschonenden Holzauflegerost oder Metallauflegerost mit Gummiauflagen
- ▶ Trichterförmige Luftführung zum Absaugstutzen
- ▶ Saubere Luft beim Arbeiten mit Handschleifgeräten

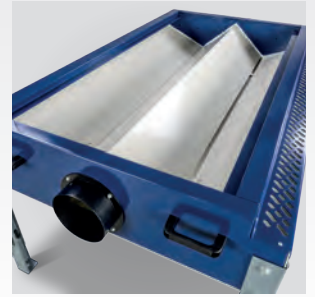

- Trichterförmige Luftführung zum Absaugstutzen für eine gleichmäßige Absaugleistung



- Werkzeuglose, mechanische Höhenverstellung des Tisches lässt sich einfach über Handschrauben einstellen



- Werkstückschonendes Holzauflegerost



- Metallauflegerost mit Gummiauflagen

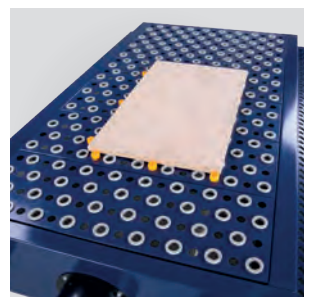

- Steckbare Anschläge zur Fixierung des Werkstücks

Wählen Sie Ihr Auflagerost:



Holzauflegerost
L x B: 1.440 x 800 mm



Holzauflegerost
statt € 225,00 zzgl. USt.
199,-
€ 236,81 inkl. USt.
Art.-Nr.: 5180050

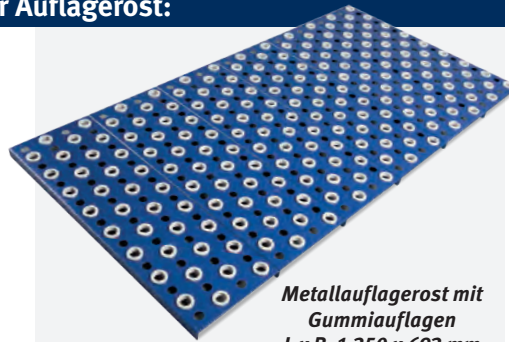

Metallauflegerost mit Gummiauflagen
L x B: 1.350 x 693 mm



Metallauflegerost mit Gummiauflagen
statt € 215,00 zzgl. USt.
189,-
€ 224,91 inkl. USt.
Art.-Nr.: 5180055



HDT 1500

Technische Daten		HDT 1500
Tragkraft	kg	300
empfohlene Absaugleistung	m³/h	1.500
Anschlussstutzen-Ø	mm	140
Arbeitshöhe min.	mm	735
Arbeitshöhe max.	mm	995
Abmessung (L x B) ca.	mm	1.570 x 1.020
Gewicht ca.	kg	73

HDT 1500
statt € 639,00 zzgl. USt.
569,-
€ 677,11 inkl. USt.
Art.-Nr.: 5180015

HOLZKRAFT HB 2080 - Hobelbank in Profi-Ausführung

- ▶ Besonders schwere Ausführung des Tisches und Untergestells für festen Stand
- ▶ Präzise und sorgfältige Verarbeitung
- ▶ Komplett aus gedämpfter, massiver Rotbuche
- ▶ Schwalbenschwanzverzinkung in Hinterzange und Beiladerücken
- ▶ Alle wichtigen Kanten sind gerundet
- ▶ Oberflächen umweltfreundlich geölt
- ▶ Serienmäßig mit Werkzeuglade
- ▶ Französische Vorderzange mit Doppelspindel mit verdeckter Übersetzung mittels Zahnrädern und Kette
- ▶ Mit deutscher Hinterzange und doppelter Linearführung
- ▶ Schwalbenschwanz-Verzinkung in Hinterzange und Beiladerücken



HB 2080
statt € 2.075,00 zzgl. USt.
1.799,-
€ 2.140,81 inkl. USt.
Art.-Nr.: 5102180

Technische Daten		HB 2080
Tragkraft max.	kg	750
Arbeitsfläche ohne Zangen	mm	1.910 x 615
Länge Vorder-/Hinterzange	mm	700 / 460
Breite Vorder-/Hinterzange	mm	100 / 140
Spannweite Vorderzange	mm	250
Spannweite Hinterzange	mm	215
Plattenstärke	mm	80
Arbeitshöhe	mm	870
Abmessungen (L x B) ca.	mm	2.165 x 855
Gewicht ca.	kg	141

Lieferumfang:

- Zwei Rundbankhaken kurz
- Zwei Rundbankhaken lang
- Schublade
- Beilade

HB 1601 / HB 2007 / HB 2010 - Schreiner-Hobelbänke

- ▶ Hobelbänke in Profi-Ausführung
- ▶ Präzise und sorgfältige Verarbeitung
- ▶ Komplett aus gedämpfter, massiver Rotbuche
- ▶ Alle wichtigen Kanten sind gerundet
- ▶ Oberflächen umweltfreundlich geölt
- ▶ Serienmäßig mit Werkzeuglade
- ▶ Die zwei Zylinderstäbe der Spannzangen sind präzise und stabil in einem Gussteil geführt
- ▶ Mit leichtgängiger Trapezgewindespindel

HB 1601 mit französischer Vorder- und Hinterzange, 2 Rundbankhaken lang, Schublade und Beilade

HB 2007 Zusatzausstattung:

- ▶ Mit französischer Vorderzange und deutscher Hinterzange mit Linearführung, 2 Rundbankhaken kurz, 2 Rundbankhaken lang, Schublade und Beilade
- ▶ Fingerverzinkung in Hinterzange und Beiladerücken
- ▶ Erweiterbar durch Unterbauschrank und Kiplade

HB 2010 Zusatzausstattung:

- ▶ wie HB 2007 mit folgenden Unterschieden:
- ▶ Schwalbenschwanzverzinkung in Hinterzange und Beiladerücken
- ▶ Massive Linearführung an der Hinterzange
- ▶ Besonders schwere Ausführung des Tisches und Untergestells für festen Stand
- ▶ Schwere und stabile Zangenführungen

HB 2010
statt € 1.159,00 zzgl. USt.

1.059,-

€ 1.260,21 inkl. USt.

Art.-Nr.: 5102102

HB 2010

- Besonders schwere Ausführung
- Schwalbenschwanzverzinkung in Hinterzange & Beiladerücken
- Mit Rundbankhaken
- Alle wichtigen Kanten gerundet
- Erweiterbar



Fingerverzinkung in Hinterzange und Beiladerücken



Massive Linearführung an der Hinterzange



Schwalbenschwanzverzinkung in Hinterzange und Beiladerücken



Besonders massive Linearführung an der Hinterzange

Lieferumfang HB 2010

- 4 Bankhaken
- Schublade

HB 2007

- Schwere Ausführung
- Fingerverzinkung in Hinterzange und Beiladerücken
- Mit Rundbankhaken
- Alle wichtigen Kanten gerundet
- Erweiterbar

HB 2007

statt € 929,00 zzgl. USt.

859,-

€ 1.022,21 inkl. USt.

Art.-Nr.: 5102070A



Lieferumfang HB 2007

- 2 Rundbankhaken kurz
- 2 Rundbankhaken lang
- Schublade
- 1 Paar Schraubzwingen

HB 1601

statt € 655,00 zzgl. USt.

599,-

€ 712,81 inkl. USt.

Art.-Nr.: 5101163

HB 1601

- Mit Rundbankhaken
- Alle wichtigen Kanten gerundet
- Umweltfreundlich geölt



HB 1601 serienmäßig mit Ablageboden

Lieferumfang HB 1601

- 2 Bankhaken
- Schublade
- Ablageboden

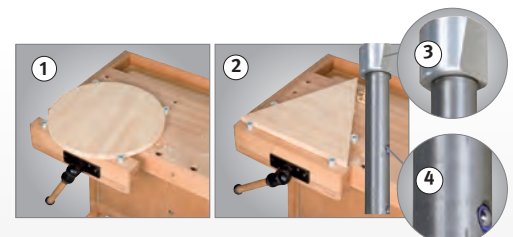

- Die serienmäßigen, drehbaren **Rundbankhaken** erleichtern das Einspannen von Werkstücken verschiedenster Art (Bild 1 + 2)
- Die Spannköpfe sind aus Aluminium gefertigt. Dies verhindert die Beschädigungen Ihrer Werkzeuge bei einer versehentlichen Berührung
- Die seitliche, schräge Spannfläche der runden Köpfe drückt das Werkstück beim Spannen gleichmäßig nach unten gegen die Arbeitsplatte (Bild 3)
- Über einstellbare Druckelemente (4) können die Rundbankhaken auf verschiedene Höhen positioniert werden.

Technische Daten		HB 1601	HB 2007	HB 2010
Tragkraft max.	kg	500	600	600
Arbeitsfläche ohne Zangen	mm	1.600 x 600	1.915 x 615	1.910 x 615
Länge Vorder-/Hinterzange	mm	360 / 360	520 / 450	520 / 460
Breite Vorder-/Hinterzange	mm	70 / 70	70 / 140	70 / 140
Spannweite Vorderzange	mm	130	190	190
Spannweite Hinterzange	mm	130	180	190
Plattenstärke	mm	30	50	50
Arbeitshöhe	mm	850	870	870
Abmessungen (L x B) ca.	mm	1.760 x 770	2.120 x 790	2.100 x 700
Gewicht ca.	kg	61	91	97

Serie HB - Hobelbänke für den Hobby-Bastler bis zum Schreiner

- ▶ Präzise Fertigung und sorgfältige Verarbeitung
- ▶ Komplett aus gedämpfter, massiver Rotbuche



- HOLZKRAFT HB 1401 und 1901**
- ▶ Kompakte Hobelbank für Handwerk und Ausbildung
 - ▶ Keilgezinktes Buchenleimholz
 - ▶ **Serienmäßig mit Ablageboden und vier Rundbankhaken**
 - ▶ Mit zwei Bankhakenlochreihen
 - ▶ Oberfläche unbearbeitet
 - ▶ Lieferung erfolgt zerlegt zur Selbstmontage

- HOLZKRAFT HB 1701**
- ▶ Kompakte Hobelbank für Handwerk und Ausbildung
 - ▶ Oberteil aus durchgehenden Buchenleimholzplatten
 - ▶ Untergestell aus keilgezinktem Buchenleimholz
 - ▶ Serienmäßig mit Ablageboden und vier Rundbankhaken
 - ▶ Sorgfältig verarbeitete Werkzeuglade
 - ▶ Mit französischer Vorder- und Hinterzange
 - ▶ Mit zwei Bankhakenlochreihen
 - ▶ Oberflächen umweltfreundlich geölt
 - ▶ Durch vorgebohrte Löcher für die Spannangen sowohl für Links- als auch für Rechtshänder geeignet
 - ▶ Lieferung erfolgt zerlegt zur Selbstmontage

2 Bankhakenreihen



· HB 1401 und HB 1901 mit zwei Bankhakenlochreihen

HB 1901

HB 1401
statt € 439,00 zzgl. USt.
415,-
€ 493,85 inkl. USt.
Art.-Nr. 5101411

HB 1901
statt € 489,00 zzgl. USt.
449,-
€ 534,31 inkl. USt.
Art.-Nr. 5101911

HB 1701
statt € 615,00 zzgl. USt.
559,-
€ 665,21 inkl. USt.
Art.-Nr. 5101711



HB 1701



Einbauschrank H2 für HB 1701

zzgl. USt.
269,-
€ 320,11 inkl. USt.
Art.-Nr. 5102156

Lieferumfang H2 für HB 1701:
4 Schubladen, 2 Türen

Technische Daten
Abmessungen (L x B x H) ca.
Gewicht ca.

Einbauschrank H2
1.000 x 410 x 460 mm
30 kg

Technische Daten		HB 1401	HB 1901	HB 1701
Tragkraft max.	kg	350	350	350
Arbeitsfläche ohne Zangen	mm	1.340 x 500	1.840 x 500	1.650 x 610
Länge Vorder-/Hinterzange	mm	350 / 360	360 / 360	360 / 360
Breite Vorder-/Hinterzange	mm	55 / 55	55 / 55	55 / 55
Spannweite Vorder-/Hinterzange	mm	160 / 160	160 / 160	130 / 130
Plattenstärke	mm	30	30	30
Arbeitshöhe	mm	850	850	850
Abmessungen (L x B) ca.	mm	1.500 x 650	2.000 x 650	1.800 x 760
Gewicht ca.	kg	47	62	62



Einbauschrank für
HB 2007 und HB 2010
zzgl. USt.
419,-
€ 498,61 inkl. USt.
Art.-Nr.: 5102140

Einbauschrank für HB 2007 und HB 2010:
4 Schubladen, 2 Türen, abschließbar,
Abmessungen (L x B x H) ca.: 1.195 x 460 x 480 mm
(Hobelbank nicht im Lieferumfang enthalten!)



Kipplade für
HB 2007 und HB 2010
zzgl. USt.
549,-
€ 653,31 inkl. USt.
Art.-Nr.: 5102142

Kipplade mit Werkzeughalterungen
passend für HB 2007 und HB 2010,
abschließbar, serienmäßig mit Werkzeughaltern,
Abmessungen: 1.195 x 450 x 480 mm
(Hobelbank nicht im Lieferumfang enthalten!)

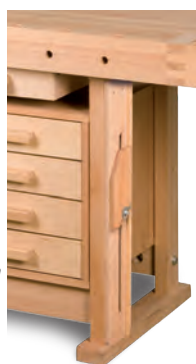

Optionaler Bankknecht zum Anbau
HB 2007 und HB 2010 mit
zusätzlichen Bankhakenlöchern
an der Bankhakenleisten-
Vorderseite für noch mehr
Einspannmöglichkeiten



Optionaler Bankknecht zum Anbau
zzgl. USt.
69,90
€ 83,18 inkl. USt.
Art.-Nr.: 5102150



Rundbankhakenset Kurz
zzgl. USt.
45,-
€ 53,55 inkl. USt.
Art.-Nr.: 5102152



Rundbankhakenset Lang
zzgl. USt.
55,-
€ 65,45 inkl. USt.
Art.-Nr.: 5102151

Bestückungsvorschlag Kipplade: Stemmeisen 6 - 30 mm (Kirsch), Schraubendreher-Satz, Halbrundfeile groß, Halbrundraspel groß, Spitzbohrer, Reibale, Zieh Klinge, Simshobel mit Doppel, Doppel-Simshobel, Abziehstein, Metallhammer 300g, Flachfeile Metall, Bohrer Kassette, Rundfeile Ø 10 mm, Dreikantfeile, Splintreiber 3 und 5 mm, Puk Bogensäge klein, Putzhobel, Raubank 480 mm lang, Schmiede in Buche, Gehrungsmaß in Buche, Winkel mit Schenkellaß 25 cm, Japansäge, Winkelmesser, Streichmaß, Kneifzange



HT 300 S/HT 300 M – fahrbare Arbeitsplatztische mit schneller und individueller Höhenverstellung

- ▶ Anpassung der Tischhöhe durch Hydraulikaggregat per Fußhebel
- ▶ Einfach zu rangieren durch vier Lenkrolle
- ▶ Zwei Rollen mit Feststellern
- ▶ Unterschiedliche Arbeitsplatten auf den Grundrahmen montierbar

HT 300 M PSR

- ▶ fahrbarer Arbeitsplatztisch, höhenverstellbar, mit Plattenschwenkrahmen
- ▶ Müheloses Laden und Schwenken von Platten durch eine Person
- ▶ Schwenkrahmen mit Arretierung in vertikaler und horizontaler Position



HT 300 M



HT 300 S



HT 300 M PSR

HT 300 S

statt € 1.435,00 zzgl. USt.

1.339,-

€ 1.593,41 inkl. USt.

Art.-Nr. 5192300

HT 300 M

statt € 1.939,00 zzgl. USt.

1.799,-

€ 2.140,81 inkl. USt.

Art.-Nr. 5192310

HT 300 M PSR

statt € 3.579,00 zzgl. USt.

3.299,-

€ 3.925,81 inkl. USt.

Art.-Nr. 5192315

Zubehör HT 300 S

Arbeitsplatte Buche-Multiplex

1250 x 800 mm; 30 mm dick, mit 4 Steckbolzen

Arbeitsplatte Buche-Multiplex
statt € 215,00 zzgl. USt.

199,-

€ 236,81 inkl. USt.

Art.-Nr.: 5193301



Tischoberteil HPL Lochrasterplatte

800 x 1200 mm; Lochraster mit Ø20 mm

Tischoberteil HPL Lochrasterplatte
zzgl. USt.

269,-

€ 320,11 inkl. USt.

Art.-Nr.: 5194200

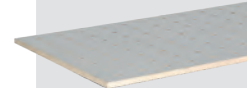

Lochrasterarbeitsplatte Buche-Multiplex

1250 x 800 mm; 30 mm dick, Lochraster 100 mm, Bohrungs-Ø 22 mm

Lochrasterarbeitsplatte Buche-Multiplex
statt € 259,00 zzgl. USt.

235,-

€ 279,65 inkl. USt.

Art.-Nr.: 5193302

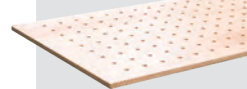

Arbeitsplatte Metall, glatt 1000 x 600 mm

Plattendicke 3 mm

Arbeitsplatte Metall, glatt 1000 x 600 mm
zzgl. USt.

128,90

€ 153,39 inkl. USt.

Art.-Nr.: 5193300



Zubehör für HT 300 M

Lochrasterarbeitsplatte Buche-Multiplex

1000 x 600 mm; 3 mm dick

Lochrasterarbeitsplatte Buche-Multiplex
statt € 279,00 zzgl. USt.

265,-

€ 315,35 inkl. USt.

Art.-Nr.: 5193310

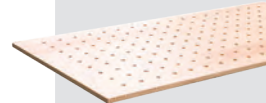

Technische Daten		HT 300 S	HT 300 M	HT 300 M PSR
Tragkraft	t	0,3	0,3	0,3
Tragkraft max. Schwenkrahmen	t	-	-	0,12
Tischhöhe min. / max.	mm	400 / 1.010	400 / 1.010	400 / 1.010
Abmessungen (L x B x H) ca.	mm	970 x 590 x 400	1.200 x 740 x 400	1.200 x 740 x 400
Plattform (L x B)	mm	970 x 590	1.200 x 740	-
Schwenkrahmen (L x B)	mm	-	-	1.500 x 1800
Schwenkrahmen Gewicht ca.	kg	-	-	10

HT 300 / 600 LAP – fahrbare Scherenhubtische, mit Doppel-Horizontalscheren und großzügigen Dimensionen mit Lochrasterplatte aus Buche-Multiplex



- ▶ Anpassung der Tischhöhe durch Hydraulikaggregat per Fußhebel
- ▶ Einfach zu rangieren durch vier Lenkrollen
- ▶ Zwei Rollen mit Feststellern
- ▶ Unterschiedliche Arbeitsplatten auf den Grundrahmen montierbar

- ▶ Stabile Konstruktion aus hochwertigen Stahlprofilen
- ▶ Inklusive hochwertiger Lochrasterplatte
- ▶ Einfach zu rangieren durch vier Lenkrollen



HT 600 LAP



HT 300 L LAP

HT 300 L LAP
statt € 2.739,00 zzgl. USt.
2.529,-
€ 3.009,51 inkl. USt.
Art.-Nr. 5192325

HT 600 LAP
statt € 3.615,00 zzgl. USt.
3.329,-
€ 3.961,51 inkl. USt.
Art.-Nr. 5192605

Technische Daten		HT 300 L LAP	HT 600 LAP
Tragkraft	t	0,3	0,6
Tischhöhe min./max.	mm	430/1.040	430/1.040
Plattform (L x B)	mm	2.000 x 1.000	2.000 x 1.000
Rollendurchmesser	mm	125	125
Abmessungen (L x B x H) ca.	mm	2.000 x 1.000 x 430	2.000 x 1.000 x 430
Gewicht ca.	kg	198	211

Zubehör



Klemmzwingen
statt € 75,00 zzgl. USt.
69,90
€ 83,18 inkl. USt.
Art.-Nr.: 5193315



Einzelwiderlager
statt € 72,50 zzgl. USt.
68,90
€ 81,99 inkl. USt.
Art.-Nr.: 5193317



Auflageschiene mit Antirutsch-Auflage
statt € 279,00 zzgl. USt.
265,-
€ 315,35 inkl. USt.
Art.-Nr.: 5193310



Schnellspanner mit Winkelgetriebe
statt € 435,00 zzgl. USt.
399,-
€ 474,81 inkl. USt.
Art.-Nr.: 5193316

Lieferumfang:

Lochrasterplatte Buche-Multiplex
2000 x 1000 x 30 mm, Lochraster 100 mm,
Bohrungs-Ø 22 mm

AMT 500 – Arbeits- und Montagetisch

- ▶ Stufenlos höhenverstellbarer Montagetisch
- ▶ Höhenverstellbar mithilfe der Fußhydraulik
- ▶ Robuster Helfer in jeder Werkstatt und Arbeitsumgebung
- ▶ Das patentierte System der Höhenverstellung sorgt für eine gleichmäßige und stufenlose Höhenverstellung. Auch bei einer ungleichen Lastenverteilung oder exzentrischen Beladung
- ▶ Kein verklemmen, kein ruckeln
- ▶ Reagiert schnell und in wohl dosierter Geschwindigkeit
- ▶ Lichte Weite von 1.105 mm zwischen den Hubsäulen
- ▶ 4 Lenkrollen, davon 2 mit Bremse



- Verbaute Hebeaggregate sind vor Schmutz und Beschädigung geschützt



- Die untere Synchronwelle kann optional unter einem Einlegeboden verschwinden



- Vier Lenkrollen mit zwei Bremsen sorgen für Flexibilität und Standsicherheit

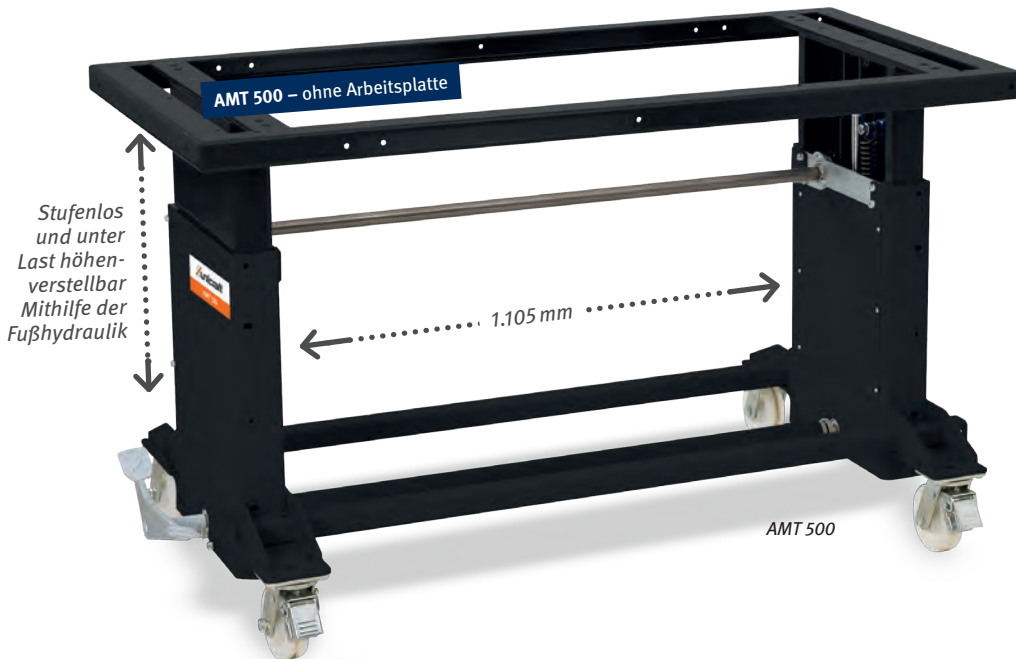

Stahl-Lochrasterplatte

Materialdicke	ca. 11,5 – 13 mm
Bohrungen	mit Radius 2 mm
Ecken und Kanten	mit Radius 3/6 mm
Raster	50 x 50 mm
Seitenwange	50 mm hoch
Bohrungsabstand	50 mm
Seitenwange	

Optionaler Stahlblech-Einlegeboden bietet Platz für Werkzeuge, Zubehör, Unterschrank, etc. (Art.-Nr. 6110500)

Patentiert

AMT 500
(ohne Arbeitsplatte)
statt € 2.399,00 zzgl. USt.

2.199,-

€ 2.399,00 inkl. USt.
Art.-Nr. 5191500



statt € 2.649,00 zzgl. USt.

2.449,-

€ 2.914,31 inkl. USt.
Art.-Nr. 5191501



statt € 2.699,00 zzgl. USt.

2.499,-

€ 2.973,81 inkl. USt.
Art.-Nr. 5191502



statt € 5.759,00 zzgl. USt.

5.299,-

€ 6.305,81 inkl. USt.
Art.-Nr. 5191505

Technische Daten		AMT 500	AMT 500 B	AMT 500 BL	AMT 500 SL
Tragkraft	kg	500	500	500	500
Auflageplatte		–	Arbeitsplatte Buche-Multiplex	Lochrasterplatte Buche-Multiplex	Stahl-Lochrasterplatte
Plattformgröße	mm	1.460 x 740	–	–	–
Plattengröße	mm	–	1.600 x 790 x 30	1.600 x 790 x 30	1.600 x 790 x 50
Gesamthöhe max.	mm	970	1.000	1.000	1.000
Nutzhub	mm	300	300	300	300
Hebeaggregat		1x links	1x links	1x links	1x links
Lenkrollen-ø	mm	125	125	125	125
Abmessungen (LxBxH) ca.	mm	1.460 x 740 x 670	1.460 x 740 x 700	1.460 x 740 x 700	1.460 x 740 x 720
Gewicht ca.	kg	120	140	140	290
Transportzuschlag ^o		TVP4 = 79,00	TVP4 = 79,00	TVP4 = 79,00	TVP4 = 79,00

Serie HWS – Wippkreissägen mit Direktantrieb

- ▶ Geschlossener und sicherer Sägebereich für mehr Sicherheit durch gesetzlich vorgeschriebene Säge-Schutzvorrichtung
- ▶ Verdrehsicherung des Holzes durch eingestanzte Widerhaken in der Wippe
- ▶ Stabiles, verwindungssteifes Stahlgestell
- ▶ Robuster und starker Kreissägen-Motor
- ▶ Kräftesparendes Arbeiten durch idealen Wippendrehpunkt
- ▶ Fahrvorrichtung für einfachen Transport
- ▶ Stoß-, kratz- und wetterfest durch hochwertige Pulverbeschichtung
- ▶ Phasenwender bei allen 400 V Modellen

HWS 505 K

- ▶ Auslieferung teilmontiert
- ▶ 230 V oder 400 V erhältlich

HWS 720 K

- ▶ Auslieferung teilmontiert

HWS 701 K / HWS 702 K

- ▶ Wippenverlängerung mit Schnittlängenanzeige zum einfachen Schneiden von gleichen Holzlängen
- ▶ Auslieferung fertig montiert

HWS 701 S / HWS 702 S

- ▶ Sicheres Arbeiten durch beweglichen Handgriff zum Fixieren des Schnittgutes in der Wippe, dadurch leichteres Bewegen der Wippe auch bei vollster Beladung
- ▶ Wippenverlängerung mit Schnittlängenanzeige zum einfachen Schneiden von gleichen Holzlängen
- ▶ Auslieferung fertig montiert



HWS 505 K



HWS 701 S



Lieferumfang
HWS 505 K:
HM-Sägeblatt-Ø
505 mm Z40

Lieferumfang
HWS 720 K:
HM-Sägeblatt-Ø
700 mm Z42
Made in Germany

Lieferumfang
HWS 701 / 702:
HM-Sägeblatt-Ø
700 mm Z42
Made in Germany
Wippenverlängerung

HWS 505 K 230 V
statt € 835,00 zzgl. USt.
699,-
€ 831,81 inkl. USt.
Art.-Nr. 5965505

HWS 505 K 400 V
statt € 855,00 zzgl. USt.
719,-
€ 855,61 inkl. USt.
Art.-Nr. 5965506

HWS 720 K
statt € 999,00 zzgl. USt.
829,-
€ 986,51 inkl. USt.
Art.-Nr. 5965721

HWS 701 K
statt € 1.325,00 zzgl. USt.
1.129,-
€ 1.343,51 inkl. USt.
Art.-Nr. 5966701

HWS 702 K
statt € 1.345,00 zzgl. USt.
1.139,-
€ 1.355,41 inkl. USt.
Art.-Nr. 5966702

HWS 701 S
statt € 1.429,00 zzgl. USt.
1.229,-
€ 1.462,51 inkl. USt.
Art.-Nr. 5963703

HWS 702 S
statt € 1.449,00 zzgl. USt.
1.249,-
€ 1.486,31 inkl. USt.
Art.-Nr. 5963710

Technische Daten		HWS 505 K	HWS 720 K	HWS 701 K	HWS 702 K	HWS 701 S	HWS 702 S
Sägeblatt-Ø	mm	500 / 505	700	700	700	700	700
Schnittleistung Rundholz max.	mm	170	240	240	240	240	240
Schnittleistung Scheitholz max.	mm	240 x 190	370 x 240	370 x 240	370 x 240	370 x 240	370 x 240
Motordrehzahl	min ⁻¹	2.800	1.400	1.380	1.400	1.380	1.400
Antrieb		Elektromotor mit Direktantrieb	Elektromotor mit Direktantrieb	Elektromotor mit Direktantrieb	Elektromotor mit Direktantrieb	Elektromotor mit Direktantrieb	Elektromotor mit Direktantrieb
Wippenauflage	mm	735	735	735	735	735	735
Aufnahmeleistung	kW	2,6	4,5	5,2	7,5	5,2	7,5
Elektrischer Anschluss ~50 Hz	V	230 oder 400	400	400	400	400	400
Abmessungen (L x B x H) ca.	mm	860 x 775 x 990	1.270 x 730 x 1.130	1.270 x 730 x 1.130	1.270 x 730 x 1.130	1.270 x 730 x 1.130	1.270 x 730 x 1.130
Gewicht ca.	kg	75	100	117	121,5	123,5	128

Serie HWSR – Wippkreissägen mit Keilriemenantrieb Made in Germany

- ▶ Geschlossener und sicherer Sägebereich für mehr Sicherheit durch gesetzlich vorgeschriebene Säge-Schutzvorrichtung
- ▶ Robuste Konstruktion mit Riemenantrieb ermöglicht größere Schnitttiefe und besonders hohes Schnittvolumen
- ▶ Verdrehsicherung des Holzes durch eingestanzte Widerhaken in der Wippe
- ▶ Stabiles, verwindungssteifes Stahlgestell
- ▶ Kräftesparendes Arbeiten durch idealen Wippendrehpunkt
- ▶ Wippenverlängerung mit Schnittlängenanzeige zum einfachen Schneiden von gleichen Holzlängen
- ▶ Stoß-, kratz- und wetterfest durch hochwertige Pulverbeschichtung
- ▶ Phasenwender bei allen 400 V Modellen
- ▶ Auslieferung fertig montiert



Inklusive
SCHUTZVORRICHTUNG
EN-Norm 1870-6
seit 1.7.2018

Keilriemen
+30%
größere
Schnitttiefe

Sägeblatt

Made in Germany

Inklusive
Wippenverlängerung

HWSR 701 K / 702 K

- ▶ Robuster und starker Kreissägen-Motor
- ▶ Fahrvorrichtung für einfachen Transport



HWSR 702 K

HWSR 701 Z K

- ▶ Zapfwellenantrieb
- ▶ Dreipunkthalterung Kat. I und II



HWSR 701 ZE K

- ▶ Kombiniertes Zapfwellen-/Elektroantrieb
- ▶ Robuster und starker Kreissägen-Motor
- ▶ Dreipunkthalterung Kat. I und II

Lieferumfang
HWSR 701 / 702
HM-Sägeblatt-Ø
700 mm Z42
Wippenverlängerung

HWSR 701 K
statt € 1.999,00 zzgl. USt.
1.679,-
€ 1.998,01 inkl. USt.
Art.-Nr. 5966770

HWSR 702 K
statt € 2.049,00 zzgl. USt.
1.729,-
€ 2.057,51 inkl. USt.
Art.-Nr. 5966772

HWSR 701 Z K
statt € 2.399,00 zzgl. USt.
1.999,-
€ 2.378,81 inkl. USt.
Art.-Nr. 5966773

HWSR 701 ZE K
statt € 2.999,00 zzgl. USt.
2.559,-
€ 3.045,21 inkl. USt.
Art.-Nr. 5966774

Technische Daten		HWSR 701 K	HWSR 702 K	HWSR 701 Z K	HWSR 701 ZE K
Sägeblatt-Ø	mm	700	700	700	700
Schnittleistung Rundholz max.	mm	250	250	250	250
Schnittleistung Scheitholz max.	mm	370 x 250	370 x 250	370 x 250	370 x 250
Antrieb		Elektromotor mit Keilriemenantrieb	Elektromotor mit Keilriemenantrieb	Zapfwelle ¹⁾ mit Keilriemenantrieb	Zapfwelle ¹⁾ / Elektromotor mit Keilriemenantrieb
Wippenauflage	mm	735	735	735	735
Aufnahmeleistung ~50 Hz	kW/V	5,2 / 400	7,5 / 400	-	5,2 / 400
Abmessungen (L x B x H) ca.	mm	1.060 x 820 x 1.150	1.060 x 820 x 1.150	1.410 x 900 x 1.150	1.500 x 900 x 1.150
Gewicht ca.	kg	152	156	171	217

HWSE 700 K – Wippkreissäge mit Direktantrieb

- ▶ Geschlossener und sicherer Sägebereich für mehr Sicherheit durch gesetzlich vorgeschriebene Säge-Schutzvorrichtung
- ▶ Verdrehsicherung des Holzes durch eingestanzte Widerhaken in der Wippe
- ▶ Stabiles, verwindungssteifes Stahlgestell
- ▶ Fahrvorrichtung für einfachen Transport
- ▶ Stoß-, kratz- und wetterfeste Pulverbeschichtung
- ▶ Phasenwender

Inklusive
SCHUTZVORRICHTUNG
EN-Norm 1870-6
seit 1.7.2018

Schnitthöhen
250
mm



Lieferumfang

HM Sägeblatt-Ø 700 mm

HWSE 700 K
statt € 689,00 zzgl. USt.
649,-
€ 772,31 inkl. USt.
Art.-Nr. 5960702

Technische Daten	HWSE 700 K
Rundholz im Ganzschnitt	250 mm
Sägeblatt-Ø	700 mm
Antrieb	Elektromotor mit Direktantrieb
Arbeitshöhe	700 mm
Motordrehzahl	1.400 min ⁻¹
Aufnahmeleistung ~50 Hz	5 kW / 400 V
Abmessungen (L x B x H) ca.	1.030 x 770 x 1.095 mm
Gewicht ca.	92,7 kg

FB 4500 – Förderband für das zeitsparende Weiterbefördern von Brennholz sofort nach dem Schnitt

- ▶ Variable Höhenanpassung an Ladehöhe unterschiedlicher Transportmittel
- ▶ Neigungsverstellung von 5° bis 45° über Seilwinde mit großem Handrad
- ▶ Einfaches und sicheres Ein- und Ausklappen über Seilwinde und Radunterstützung
- ▶ Auf- und Abbau schnell und problemlos für eine Person machbar

Ausstattung

- ▶ Luftbereifte Transporträder (Ø 400 mm)
- ▶ Vollverzinkte Förderwanne
- ▶ Mitnehmer aus Stahl

Abbildung zeigt Förderband in der Transport- und Lagerstellung



FB 4500
statt € 3.239,00 zzgl. USt.
2.699,-
€ 3.211,81 inkl. USt.
Art.-Nr. 5964500

▶ Nur eine Person für Bedienung, Auf- und Abbau notwendig

Abbildung zeigt Förderband mit Wippkreissäge HWS 701

Modell		FB 4500
Förderbandbreite	mm	250
Förderlänge	m	4,5
Förderhöhe bei 5°	mm	700
Förderhöhe bei 45°	mm	3400
Förderhöhe bei 45° max. ca.	mm	3,5
Bandgeschwindigkeit	m/s	0,8
Förderbandantrieb		Elektromotor
Aufnahmeleistung ~50 Hz	kW/V	1,1 / 400
Abmessung bei 5° Stellung des Förderbandes ca.	mm	1100x4800x2130
Abmessung bei 45° Stellung des Förderbandes ca.	mm	1100x3700x3500
Abmessung Transport-/Lagerstellung ca.	mm	1100x2770x2130
Gewicht ca.	kg	245



Zubehör	Art.-Nr.	€ zzgl. USt.
Fahrvorrichtung für Kugelkopf-Kupplung, Deichsel mit Stützrad	5971010	375,00
Fahrvorrichtung für Schlepper-Zugöse, Deichsel mit Stützrad	5971011	349,00

Serie HRTS – Rolltischkreissägen mit Direkt- oder Keilriemenantrieb

- ▶ Geschlossener und sicherer Sägebereich für mehr Sicherheit durch gesetzlich vorgeschriebene Säge-Schutzvorrichtung
- ▶ Sicheres Arbeiten durch beweglichen Handgriff zum Fixieren des Schnittgutes
- ▶ Kugelgelagerter, dauerhaft leichtgängiger Stahlblech-Schiebetisch
- ▶ Robuster und starker Kreissägen-Motor
- ▶ Stabiles, verwindungssteifes Stahlgestell
- ▶ Stoß-, kratz- und wetterfest durch hochwertige Pulverbeschichtung
- ▶ Phasenwender bei allen 400 V Modellen
- ▶ Auslieferung fertig montiert

Inklusive
SCHUTZVORRICHTUNG
EN-Norm 1870-6
seit 1.7.2018

HRTS 701 K

- ▶ Direktantrieb
- ▶ Fahrvorrichtung für einfachen Transport

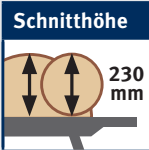

HRTSR 701 K

- ▶ Robuste Konstruktion mit Riemenantrieb ermöglicht größere Schnitttiefe und besonders hohes Schnittvolumen

Keilriemen
+30%
größere Schnitttiefe

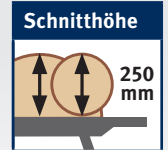

HRTS 701 K
statt € 1.685,00 zzgl. USt.
1.399,-
€ 1.664,81 inkl. USt.
Art.-Nr. 5966705

HRTSR 701 K
statt € 2.155,00 zzgl. USt.
1.799,-
€ 2.140,81 inkl. USt.
Art.-Nr. 5966706

Lieferumfang

- HM-Sägeblatt-Ø 700 mm Z42

Technische Daten		HRTS 701 K	HRTSR 701 K
Sägeblatt-Ø	mm	700	700
Schnittleistung Tisch max.	mm	230	250
Drehzahl	min ⁻¹	1.380	1.380
Antrieb		Elektromotor mit Direktantrieb	Elektromotor mit Keilriemenantrieb
Tisch (L x B x H)	mm	1.400 x 850 x 850	1.400 x 850 x 850
Aufnahmeleistung ~50 Hz	kW	5,2 / 400	5,2 / 400
Abmessungen (L x B x H) ca.	mm	1.420 x 860 x 1.250	1.460 x 855 x 1.210
Gewicht ca.	kg	149	172



Aktionsangebote Sägeblätter

Ø	Zähne	Blatt- ZT	Bohrung stärke	Art-Nr.	statt	€ zzgl. USt.
(1) Holz-Kreissägeblätter, Chromstahl (Wolfszahn), grobe Schnittgüte						
Ø 700 mm	Z56	3,2	30	5970070	179,00	152,90
(2) Holz-Kreissägeblätter, Hartmetall (Langschnitt-Flachzahn mit Spanabweiser und Dehnungsschlitz), grobe Schnittgüte						
Ø 700 mm	Z46	4,2	30	5970170	179,00	159,00

HSE 5-520 KH – Horizontaler Brennholzspalter

- ▶ Geschlossener und sicherer Spaltbereich für mehr Sicherheit durch gesetzlich vorgeschriebene Spalt-Schutzvorrichtung
- ▶ Durch liegende Arbeitsweise auch auf einer Werkbank verwendbar und kein Aufstellen des Materials nötig – ideal für längeres, ermüdungsarmes Arbeiten
- ▶ Leicht bedienbare Zwei-Hand-Sicherheits-schaltung für maximale Sicherheit des Anwenders
- ▶ Stabile, verwindungssteife Stahlkonstruktion
- ▶ Leicht transportierbar durch Transportgriffe und Fahrwerk
- ▶ Geringer Platzbedarf

Technische Daten		HSE 5-520 KH
Spaltkraft max.	t	5 t
Zylinderhub max.	mm	375
Spalllänge max.	mm	520
Spaltgut-Ø	mm	max. 250
Hub Vorlauf	cm/s	3,7
Hub Rücklauf	cm/s	6,2
Motorleistung ~50 Hz	kW	2,2 / 230
Abmessungen (L x B x H) ca.	mm	1.160 x 425 x 610
Gewicht ca.	kg	50

HSE 5-520 KH
statt € 299,00 zzgl. USt.
249,-
€ 296,31 inkl. USt.
Art.-Nr. 5981005

Inklusive
SCHUTZVORRICHTUNG
EN-Norm 1870-6
seit 1.7.2018



Zubehör
5l Hydraulik-Öl HYS 46 5999000 € zzgl. USt. 32,90

Serie HSE – Holzspalter für anspruchsvolle Anwender mit bis zu 30 t Spaltkraft. Mit Elektromotor-, Zapfwellen- oder kombiniertem Zapfwellen- / Elektroantrieb

- ▶ Vertikale Ausführung zum Spalten von Kurz- und Meterholz
- ▶ Robuste und solide Bauweise
- ▶ Stoß- und kratzfest durch hochwertige Pulverbeschichtung
- ▶ Schnelle, werkzeuglose Spalthöheneinstellung
- ▶ Niedrige Bodenplatte für einfaches, ermüdungsarmes Beladen großer Stämme (gilt nicht für HSE 8-550)

- ▶ Phasenwender bei allen 400 V Modellen
- ▶ Bequemer Transport durch serienmäßiges Fahrwerk mit großen Gummi-Rädern
- ▶ Platzsparende Lagerung durch einfach abenkbaren Zylinder
- ▶ Leistungsstarke Industrie-Hydraulikanlage
- ▶ Zwei-Hand-Sicherheitschaltung
- ▶ Mit Spaltguthalterung

HSE 8-550 bis HSE 14-1100:

- ▶ Bequemer Transport mit Hand-Zugdeichsel durch serienmäßiges Fahrwerk mit Hartgummi-Rädern und zusätzlichem Stützrad
 - ▶ Mit mechanischem Stammheber
- Modelle HSE 16-1100 bis HSE 30-1100 ZE**
- ▶ Bequemer Transport mit Hand-Zugdeichsel durch serienmäßiges Fahrwerk mit großen Lufträdern und zusätzlichem Stützrad
 - ▶ Mit mechanischem Stammheber



HSE 8-550



HSE 8-550

HSE 11-1100



HSE 11-1100

HSE 14-1100



HSE 14-1100

HSE 8-550 (230 V)	HSE 8-550 (400 V)	HSE 11-1100	HSE 14-1100	HSE 16-1100	HSE 16-1100 Z
statt € 589,00 zzgl. USt.	statt € 589,00 zzgl. USt.	statt € 949,00 zzgl. USt.	statt € 1.049,00 zzgl. USt.	statt € 1.629,00 zzgl. USt.	statt € 1.899,00 zzgl. USt.
499,-	499,-	829,-	899,-	1.399,-	1.639,-
€ 593,81 inkl. USt.	€ 593,81 inkl. USt.	€ 986,51 inkl. USt.	€ 1.069,81 inkl. USt.	€ 1.664,81 inkl. USt.	€ 1.950,41 inkl. USt.
Art.-Nr. 5981008	Art.-Nr. 5981009	Art.-Nr. 5981011	Art.-Nr. 5981014	Art.-Nr. 5981016	Art.-Nr. 5981017

Technische Daten		HSE 8-550	HSE 8-550	HSE 11-1100	HSE 14-1100	HSE 16-1100	HSE 16-1100 Z
Spaltkraft max.	t	8	8	9,9	14	15,3	15,3
Zylinderhub	mm	485	485	850	850	880	880
Spatllänge max.	mm	550	550	1.040	1.040	1.100	1.100
Spaltgut-Ø	mm	300	300	300	300	300	300
Vorlaufgeschwindigkeit	cm/s	3,1	6,1	3,7 - 17,6	4,2 - 21,8	4,6 - 14,2	4,6 - 14,2 ¹⁾
Rücklaufgeschwindigkeit	cm/s	17,1	19,4	6,1	5,2	6,4	6,4 ¹⁾
Antrieb		Elektromotor	Elektromotor	Elektromotor	Elektromotor	Elektromotor	Zapfwelle
Zapfwellendrehzahl	min ⁻¹	-	-	-	-	-	540
Schlepperleistung min.	PS	-	-	-	-	-	> 7,7
Dreipunkthalterung		-	-	-	-	-	Kat. I
Höhe Lagerstellung	mm	-	-	-	-	2.000	2.000
Antriebsleistung ~50 Hz	kW	3 / 230	3,5 / 400	3,3 / 400	3,5 / 400	4,5 / 400	-
Abmessungen (L x B x H) ca.	mm	845 x 935 x 1.500	845 x 935 x 1.500	1.440 x 1.330 x 2.280	1440 x 1350 x 2280	1050 x 1550 x 2500	1050 x 1700 x 2500
Gewicht ca.	kg	110	109	172,5	185	258	244

Modell	HSE 5-520 KH Art.-Nr. 5981005	HSE 8-550 (230 V) Art.-Nr. 5981008	HSE 8-550 (400 V) Art.-Nr. 5981009	HSE 11-1100 Art.-Nr. 5981011	HSE 14-1100 Art.-Nr. 5981014	HSE 16-1100 Art.-Nr. 5981016	HSE 16-1100 Z Art.-Nr. 5981017	HSE 16-1100 ZE Art.-Nr. 5981018	HSE 22-1100 Art.-Nr. 5981022	HSE 22-1100 Z Art.-Nr. 5981023	HSE 22-1100 ZE Art.-Nr. 5981024	HSE 30-1100 Z Art.-Nr. 5981030	HSE 30-1100 ZE Art.-Nr. 5981031
① Gelenkwelle ohne Rutschkupplung 860 mm, Kat. II Art.-Nr. 5990014 125,00 € zzgl. USt.							●	●		●	●	●	●
② 5l Hydraulik-Öl HYS 46 Art.-Nr. 5999000 32,90 € zzgl. USt.	●	●	●	●	●	●	●	●	●	●	●	●	●
③ Sägebock SB 1; 150 kg Art.-Nr. 5900008 33,50 € zzgl. USt.	●	●	●	●	●	●	●	●	●	●	●	●	●
④ Hydraulische Seilwinde Art.-Nr. 5990500 669,00 € zzgl. MwSt							●	●	●	●	●	●	●



HSE 16-1100



Inklusive
**SCHUTZVOR-
RICHTUNG**
EN-Norm 609-1
seit 1.7.2018

HSE 22-1100



HSE 30-1100



Inklusive
**SCHUTZVOR-
RICHTUNG**
EN-Norm 609-1
seit 1.7.2018



HSE 16-1100



HSE 22-1100



HSE 30-1100



HSE 16-1100 ZE	HSE 22-1100	HSE 22-1100 Z	HSE 22-1100 ZE	HSE 30-1100 Z	HSE 30-1100 ZE
statt € 2.149,00 zzgl. USt.	statt € 1.899,00 zzgl. USt.	statt € 2.089,00 zzgl. USt.	statt € 2.399,00 zzgl. USt.	statt € 2.399,00 zzgl. USt.	statt € 2.889,00 zzgl. USt.
1.849,-	1.639,-	1.799,-	2.079,-	2.059,-	2.469,-
€ 2.200,31 inkl. USt.	€ 1.950,41 inkl. USt.	€ 2.140,81 inkl. USt.	€ 2.474,01 inkl. USt.	€ 2.450,21 inkl. USt.	€ 2.938,11 inkl. USt.
Art.-Nr. 5981018	Art.-Nr. 5981022	Art.-Nr. 5981023	Art.-Nr. 5981024	Art.-Nr. 5981030	Art.-Nr. 5981031

Technische Daten		HSE 16-1100 ZE	HSE 22-1100	HSE 22-1100 Z	HSE 22-1100 ZE	HSE 30-1100 Z	HSE 30-1100 ZE
Spaltkraft max.	t	15,3	23,4	23,4	23,4	26,1	26,1
Zylinderhub	mm	880	880	880	880	880	880
Spalllänge max.	mm	1.100	1.100	1.100	1.100	1.100	1.100
Spaltgut-Ø	mm	300	350	350	350	350	350
Vorlaufgeschwindigkeit	cm/s	4,6 – 14,2 ¹⁾	4,3 – 10,5	4,3 – 10,5 ¹⁾	4,3 – 10,5 ¹⁾	3,7 – 12,5 ¹⁾	3,7 – 12,5 ¹⁾
Rücklaufgeschwindigkeit	cm/s	6,4 ¹⁾	7,5	7,5 ¹⁾	7,5 ¹⁾	6,7 ¹⁾	6,7 ¹⁾
Antrieb		Zapfwelle + Motor	Elektromotor	Zapfwelle	Zapfwelle + Motor	Zapfwelle	Zapfwelle + Motor
Zapfwellendrehzahl	min ⁻¹	540	-	540	540	540	540
Schlepperleistung min.	PS	> 7,7	-	> 10,7	> 10,7	> 16	> 16
Dreipunkthalterung		Kat. I	-	Kat. I	Kat. I	Kat. I	Kat. I
Höhe Lagerstellung	mm	2.000	2.000	2.000	2.000	2.000	2.000
Antriebsleistung ~50 Hz	kW	4,5 / 400	5,1 / 400	-	5,1 / 400	5,1 / 400	5,5 / 400
Abmessungen (L x B x H) ca.	mm	1050 x 1700 x 2500	1050 x 1550 x 2500	1050 x 1700 x 2500	1050 x 1700 x 2500	1050 x 1700 x 2500	1050 x 1700 x 2500
Gewicht ca.	kg	276	296,5	282	320	333	373

Nass- und Trockensauger wetCAT 130 RS M-Class – Kompakter M-Klasse Sauger mit halbautomatischer Filterreinigung

- ▶ Gerätesteckdose mit Einschaltautomatik für Elektrowerkzeuge
- ▶ Halbautomatische Filterabreinigung
- ▶ Schlagfestes Kunststoffgehäuse
- ▶ Optische Filterüberwachungsanzeige
- ▶ PU-ummantelte Laufräder mit ruhigem Lauf
- ▶ Elastischer, widerstandsfähiger Saugschlauch im Lieferumfang

STAUBKLASSE M
geeignet, um Staub mit einem Grenzwert an berufsbedingter Exposition höher als 0,1 mg/m³ zu trennen, wie z.B. Holzstäube, Lack, Keramik.



wetCAT 130 RS M-Class
statt € 459,00 zzgl. USt.
389,-
€ 462,91 inkl. USt.
Art.-Nr. 7001150



Zubehör

- Kartuschenfilter HEPA E10**
Art.-Nr. 7015008
41,90 € zzgl. USt.
- Filterbeutel**
Art.-Nr. 7015012
37,90 € zzgl. USt.
- Schaumfilter**
Art.-Nr. 7015009
16,90 € zzgl. USt.
- Abluftfilter**
Art.-Nr. 7015010
35,50 € zzgl. USt.

Technische Daten		wetCAT 130 RS M-Class
Unterdruck	mbar	240
Luftmenge	l/min	4.200
Behältervolumen	l	30
Behältermaterial		Kunststoff
Schlauchdurchmesser /-länge	mm/m	35/4
Motor Kühlung		Bypass
Schalldruckpegel	dB(A)	79
Aufnahmeleistung	kW	3,6
Elektrischer Anschluss ~50 Hz	V	230
Abmessungen (L x B x H) ca.	mm	510 x 360 x 560
Gewicht ca.	kg	7,5



Lieferumfang:

- › Schlauch Ø 35 mm / 4,0 m
- › Griffstück
- › 2-teiliges Saugrohr
- › Fugendüse
- › Bodendüse nass/trocken
- › Bodendüse trocken
- › Universaladapter
- › Bodendüse nass
- › M-Klasse-Kartuschenfilter
- › Schaumfilter
- › Abluftfilter
- › Motorschutzfilter
- › 2x Filterbeutel

Nass-/Trockensauger wetCAT 131 RH M-Class – Leistungsstark mit Ein-/Ausschaltautomatik, zur Verwendung in Kombination mit anderen Elektrowerkzeugen

- ▶ Nass-Trocken-Ausführung zum Saugen von Flüssigkeiten und Feststoffpartikeln
- ▶ Mehrstufige Filterung inklusive hoch effizientem, abwaschbarem H13 HEPA Kartuschen Filter
- ▶ Steckdose zum Anschluss von Elektrowerkzeugen
- ▶ Einschaltautomatik beim Einschalten eines angeschlossenen Elektrowerkzeugs
- ▶ Ablassschraube und Henkel am Behälter
- ▶ Steckplätze für Zubehör
- ▶ Robuste Räder mit durchgängiger Achse aus Stahl
- ▶ Ergonomisches und kompaktes Design
- ▶ „Push and clean“-Filterabreinigung per Knopfdruck

STAUBKLASSE M
geeignet, um Staub mit einem Grenzwert an berufsbedingter Exposition höher als 0,1 mg/m³ zu trennen, wie z.B. Holzstäube, Lack, Keramik.



wetCAT 131 RH
M-Class
statt € 349,00 zzgl. USt.
299,-
€ 355,81 inkl. USt.
Art.-Nr. 7001125



Zubehör

- Kartuschenfilter**
Art.-Nr. 7013210, 35,00 € zzgl. USt.
- Saugrohr**
Art.-Nr. 7013212, 11,50 € zzgl. USt.
- Fugendüse**
Art.-Nr. 7013214, 4,50 € zzgl. USt.
- Adapter für Elektrowerkzeuge**
Art.-Nr. 7013216, 6,90 € zzgl. USt.
- Saugrohrhalterung**
Art.-Nr. 7013218, 2,50 € zzgl. USt.
- Fahrbügel**
Art.-Nr. 7013220, 41,50 € zzgl. USt.
- Schlauchanschluss**
Art.-Nr. 7013222, 2,50 € zzgl. USt.
- Antistatisches Griffstück mit Fehlluftregulierung**
Art.-Nr. 7013211, 8,50 € zzgl. USt.
- Bodendüse**
Art.-Nr. 7013213, 14,50 € zzgl. USt.
- Filterbeutel 30 l – 5 Stück**
Art.-Nr. 7013217, 29,90 € zzgl. USt.
- Schlauchhaken**
Art.-Nr. 7013219, 3,50 € zzgl. USt.
- Runddüse mit Bürste**
Art.-Nr. 7013215, 5,50 € zzgl. USt.

Lieferumfang:

- › Griffstück mit Fehlluftregulierung (nicht antistatisch)
- › Schlauch, antistatisch Ø 33 mm / 3,5 m mit Anschlüssen
- › Zwei Saugrohre
- › Bodendüse nass / trocken
- › Zwei Schlauchhaken
- › Fugendüse
- › Runddüse mit Bürste
- › Saugrohrhalter
- › Filterbeutel
- › Universaladapter antistatisch



Technische Daten		wetCAT 131 RH M-Class
Unterdruck	mbar	220
Luftmenge	l/min	1.850
Behältervolumen	l	30
Behältermaterial		Kunststoff
Schlauchdurchmesser	mm	33
Schalldruckpegel	dB(A)	76
Stromkabellänge	m	8,5
Aufnahmeleistung	kW	1,4
Elektrischer Anschluss ~50 Hz	V/Hz	230
Abmessungen (L x B x H) ca.	mm	430 x 380 x 620
Gewicht ca.	kg	11,5

Nass-/Trockensauger wetCAT 141 RS-Tool M-Class – Leistungsstark und robust, mit automatischer Filterreinigung

- ▶ Automatische Filterabreinigung für das Arbeiten mit max. Saugleistung ohne Unterbrechungen
- ▶ Integrierte Steckdose mit Einschaltautomatik für Elektrowerkzeuge
- ▶ Leistungsregulierung per Drehknopf
- ▶ Flexibler Saugschlauch mit vier Meter Länge
- ▶ Kompakte und robuste Bauweise für den Einsatz in der Werkstatt oder auf Baustellen
- ▶ Großes Fahrwerk mit robusten Lenkrollen mit Feststellbremse
- ▶ Mit antistatischem Saugschlauch und Saugdüsen im Lieferumfang
- ▶ Aufnahme von Werkzeugkoffer möglich (mit Zubehör)

Optional:

- ▶ Anschluss von Druckluftwerkzeugen für Betriebsdruck von bis zu 10 bar
- ▶ Fernsteuerungsskit (Art.-Nr.: 7014012) ermöglicht das Einschalten des Staubsaugers direkt vom Schlauch aus

Ausstattung:

- ▶ Gerätesteckdose
- ▶ Integrierte Steckdose für Elektrowerkzeuge
- ▶ Motorschutz
- ▶ Kartuschenfilter
- ▶ Automatische Filterabreinigung



STAUBKLASSE M
geeignet, um Staub mit einem Grenzwert an berufsbedingter Exposition höher als 0,1 mg/m³ zu trennen, wie z.B. Holzstäube, Lack, Keramik.



- Flacher Hauptfilter der Klasse M aus PTFE-Teflon
- Leicht zugänglich



- Filterbeutel aus Vlies mit 20 Liter Kapazität



- Praktische Verstaumöglichkeiten für Kabel, Schlauch und Saugrohre

ZUBEHÖR:



- Praktische Aufnahme für Werkzeugkoffer/Systainer.
- Geeignet für die meisten Werkzeugkoffer oder Systainer
- Somit Werkzeug immer griffbereit
- Art.-Nr. 7014013



Lieferumfang:

- › Schlauch, antistatisch Ø 33 mm / 4,0 m mit Anschlüssen
- › 2x Saugrohr 500 mm, verchromt 0,5 m
- › Bodendüse trocken, antistatisch
- › Antistatischer Universaladapter
- › Fugendüse, antistatisch Ø 36 mm
- › Verschlusskappe
- › Flachfilter M-Klasse
- › Filterbeutel Vlies, 20 l



BG BAU Förderprämie
für Bau-Entstauber sichern und bis zu
€ 300,-
zurückbekommen!
Weitere Infos und Förderantrag unter bgbau.de
*Für gewerbliche Mitglieder der BG BAU

M-KLASSE SAUGER



wetCAT 141 RS-Tool
M-Class
statt € 965,00 zzgl. USt.

859,-
€ 1.022,21 inkl. USt.
Art.-Nr. 7001155

UMFANGREICHES ZUBEHÖR

Zubehör

- Filterbeutel**
Art.-Nr. 7014000, 39,90 € zzgl. USt.
- Flachfilter**
Art.-Nr. 7014001, 49,90 € zzgl. USt.
- Schlauch, antistatisch**
Ø 33 mm
Art.-Nr. 7014002, 135,00 € zzgl. USt.
Ø 29 mm
Art.-Nr. 7014003, 125,00 € zzgl. USt.
Ø 38 mm
Art.-Nr. 7014004, 59,00 € zzgl. USt.
- Bodendüse trocken, antistatisch**
Art.-Nr. 7014006, 45,00 € zzgl. USt.
- Bodendüse nass**
Art.-Nr. 7014010, 26,50 € zzgl. USt.

Zubehör

- Fernsteuerungsskit**
Art.-Nr. 7014012, 125,00 € zzgl. USt.
- Fahrbügel**
Art.-Nr. 7014014, 67,00 € zzgl. USt.
- PE-Entsorgungsbeutel**
Art.-Nr. 7014015, 15,00 € zzgl. USt.
- Praktische Aufnahme für Werkzeugkoffer/Systainer**
Art.-Nr. 7014013, 29,90 € zzgl. USt.
- Nachrüstkit für Druckluftwerkzeuge**
Art.-Nr. 7014011, 253,00 € zzgl. USt.
- Fugendüse, antistatisch Ø 36 mm**
Art.-Nr. 7014008, 8,50 € zzgl. USt.
- Universaladapter**
Art.-Nr. 7014007, 22,90 € zzgl. USt.

Technische Daten	wetCAT 141 RS-Tool M-Class
Unterdruck	250 mbar
Luftmenge	4.560 l/min
Behältervolumen	41 l
Behältermaterial	Kunststoff
Schlauchdurchmesser	33 mm
Motor Kühlung	Bypass
Schalldruckpegel	74 dB(A)
Stromkabellänge	7 m
Aufnahmeleistung	1,1 kW
Elektrischer Anschluss ~50Hz	230 V
Abmessungen (L x B x H) ca.	625 x 385 x 545 mm
Gewicht ca.	21 kg

*Garantiebedingungen unter www.stuermer-maschinen.de oder bei Stürmer Maschinen GmbH anzufragen

Ausführliches Zubehör siehe **CLEANCRAFT Hauptkatalog 2024** oder auf www.cleancraft.de!

Trockensauger flexCAT 378 CYC-PRO – Zyklonsauger für die Verwendung im Baugewerbe und anderen Einsatzorten mit hohen Staubbelastungen

- ▶ Zwei Motoren mit separaten Ein- und Ausschaltern
- ▶ Keine elektrostatische Aufladung durch elektrostatische Dissipation (Neutralisierung)
- ▶ Spezial-Dichtung zwischen Kopf und Edelstahl-Behälter
- ▶ Extrem langlebiger Trolley mit großen Rädern auf allen Untergründen leicht zu manövrieren

4-stufiges Reinigungssystem

- ▶ **Stufe 1:** Luft, Staub und Schmutz werden durch Umdrehung der Luft nach unten im Behälter von einander getrennt. Grober Schmutz sammelt sich am Behälterboden und der Durchfluss wird zu den Zyklonlöchern geführt
- ▶ **Stufe 2:** Der Luftstrom fällt in das Zyklonsystem ab. Feinerer Staub fällt nach unten und wird wieder zurück befördert.
- ▶ **Stufe 3:** Luft und Staub werden durch Mikrofaser-Beutel gefiltert
- ▶ **Stufe 4:** 99,9%ige Reinigung durch den HEPA-Patronenfilter

Qualität Made in Europe
Mehrstufiges Filtersystem für hohe Filtereffizienz



flexCAT 378 CYC-PRO
statt € 1.355,00 zzgl. USt.

1.199,-

€ 1.426,81 inkl. USt.
Art.-Nr. 7003385

Technische Daten		flexCAT 378 CYC-PRO
Unterdruck	mbar	220
Luftmenge	l/min	12.750
Behältervolumen	l	78
Behältermaterial		Edelstahl
Schlauchdurchmesser /-länge	mm/m	50 / 5
Anzahl Motoren		3
Motor Kühlung		Bypass
Schalldruckpegel	dB(A)	76
Stromkabellänge	m	8,5
Aufnahmeleistung	kW	3,4
Elektrischer Anschluss ~50 Hz	V	230
Abmessungen (L x B x H) ca.	mm	600 x 620 x 1.335
Gewicht ca.	kg	43

Zubehör flexCAT 378 CYC-PRO

HEPA-Kartuschen-Filter, Art.-Nr. 7010340, **73,50 € zzgl. USt.**

Filterbeutel 12l (VE = 10 St), Art.-Nr. 7010342, **77,90 € zzgl. USt.**

WÄHLEN SIE IHREN SCHLAUCH- UND DÜSENSATZ AUS!

SET 1: Schlauch- und Düsensatz Standard-Ausführung
Bestehend aus: Schlauch Ø 50 mm 3 m mit Anschlüssen Standardausführung, Aluminium Saugrohr Ø 50 mm, Saugbürste für Ø 50 mm, Sauglippe (VE 2), Verchromte Flachdüse Ø 50 mm
 Art.-Nr. 7010343, **389,00 € zzgl. USt.**

SET 2: Schlauch- und Düsensatz Antistatische-Ausführung
Bestehend aus: Aluminium Saugrohr Ø 50 mm, Runddüse mit Bürste Ø 50 mm, antistatischer Schlauch Ø 50 mm 3 m mit Anschlüssen, antistatische Gummiflächdüse Ø 50 mm
 Art.-Nr. 7010344, **556,00 € zzgl. USt.**

Trockensauger dryCAT 150 – Industrietrockensauger mit manueller Filterabreinigung

- ▶ Für die intensive Nutzung konstruiert
- ▶ Extrem langlebiger Trolley mit Stahlrahmen und großen Rädern auf allen Untergründen leicht zu manövrieren
- ▶ Manuelle Filterabreinigung über Hebel am Gehäuse
- ▶ Motor mit Kupferwicklung und Motorschutz
- ▶ Effektive Filterwirkung durch L-Klasse-Taschenfilter mit großer Filterfläche (12.000 cm²) und Vorfilter

- ▶ Bequemes Ausleeren des Behälters ohne Abnehmen des Saugerkopfes und ohne Kontakt mit dem verschmutzten Filter dank ablösbarem Behälter

dryCAT 150
statt € 3.129,00 zzgl. USt.

2.799,-

€ 3.330,81 inkl. USt.
Art.-Nr. 7002375

Lieferumfang:
 > L-Klasse-Taschenfilter
 > Polycarbon-Vorfilter

Modell		dryCAT dryCAT 150
Saugertyp		trocken
Luftmenge	l/min	3.650
Filteroberfläche	cm ²	12000
Behältervolumen	l	50
Behältermaterial		Stahl
Schlauchdurchmesser	mm	60
Schalldruckpegel	dB(A)	74
Kabellänge	m	8,5
Unterdruck	mbar	175
Max. Aufnahmeleistung	kW	1,5
Anschlussspannung ~50 Hz	V	230
Abmessungen (L x B x xH) ca.	mm	660 x 600 x 1600
Gewicht ca.	kg	62



Neu

Qualität Made in Europe

Zubehör	Art.-Nr.	€ zzgl. USt.
Schlauch- und Düsensatz Ø 38 - 60 mm	7013718	159,00
Sternfilter M-Klasse für dryCAT 150	7013717	305,00
Polyester-Filter-Kit HEPA H13	7013716	60,90
Filter-Kit HEPA H13 für dryCAT 150	7013715	60,90
Antistatischer Schlauch- & Düsensatz	7013613	265,00
Polycarbon-Vorfilter	7013601	39,90
L-Klasse-Taschenfilter	7013600	189,00
Schlauch- und Düsensatz Antistatische	7010344	556,00
Schlauch- und Düsensatz Standard	7010343	389,00

dryCAT 120 BAG – Trockensauger mit 20m Endlos-Sammelbeutel dryCAT 320 BAG-H Pro zusätzlich mit manueller Filterabreinigung

- ▶ Zum Absaugen von Schleifstaub oder Holz-Sägespänen in der Werkstatt
- ▶ Mit 20 Meter endlos Sammelbeutel für eine sichere und staubfreie Entsorgung
- ▶ Einfache Handhabung: Zum Entsorgen des vollen Sammelbeutels diesen mit Kabelbinder oder Knoten verschließen und abschneiden – neuen Sammelbeutel aus der Endlos-Kassette nachziehen und am unteren Ende verschließen – fertig
- ▶ Durch robusten Trolley mit großen Rädern auf allen Untergründen leicht zu manövrieren
- ▶ Motor mit Kupferwicklung und Motorschutz
- ▶ Steckdose (230V)
- ▶ dryCAT 320 BAG-H Pro:
 - ▶ Mit manueller Filterabreinigung für gleichbleibend hohe Filterleistung
 - ▶ Filterkartusche HEPA H14 und zusätzlicher Taschenfilter sorgen für große Filterwirkung
 - ▶ Verschlussklappe schließt automatisch, solange der Sauger außer Betrieb ist. So wird ein Nachrutschen von Staub beim Entsorgen des Sammelbeutels verhindert
 - ▶ Schlauch- und Düsensatz aus 4 SET-Varianten wählbar (siehe unten)

dryCAT 120 BAG:

- ▶ Poly-Kartuschenfilter mit großer Filterfläche
- ▶ Saugerteil um ca. 30cm absenkbar zum platzsparenden Verstauen oder Transport



dryCAT 320 BAG-H Pro:
▶ Mit manueller Filterabreinigung für gleichbleibend hohe Filterleistung



dryCAT 320 BAG-H Pro:
▶ Verschlussklappe schließt automatisch, solange der Sauger außer Betrieb ist. So wird ein Nachrutschen von Staub beim Entsorgen des Sammelbeutels verhindert

Zubehör dryCAT 120 BAG

- Poly-Kartuschen-Filter**
Art.-Nr. 7013650
52,00 € zzgl. USt.
- 20m Endlos-Sammelbeutel**
Art.-Nr. 7013651
45,50 € zzgl. USt.
- Vorfilter**
Art.-Nr. 7013652
26,90 € zzgl. USt.

Zubehör dryCAT 320 BAG-H Pro

- 20m Endlos-Sammelbeutel**
Art.-Nr. 7013651
45,50 € zzgl. USt.
- Taschenfilter**
Art.-Nr. 7013644
179,00 € zzgl. USt.
- HEPA H14-Kartuschen-Filter**
(benötigt Art.-Nr. 7010110)
Art.-Nr. 7013602
40,90 € zzgl. USt.
- Befestigungsring und Dichtung**
Art.-Nr. 7010110
7,65 € zzgl. USt.

dryCAT 120 BAG
statt € 1.325,00 zzgl. USt.
1.149,-
€ 1.367,31 inkl. USt.
Art.-Nr. 7002180

dryCAT 320 BAG-H Pro
statt € 1.845,00 zzgl. USt.
1.599,-
€ 1.902,81 inkl. USt.
Art.-Nr. 7002185

Technische Daten		dryCAT 120 BAG	dryCAT 320 BAG-H Pro
Unterdruck	mbar	245	245
Luftmenge	l/min	3.583	10.750
Behältervolumen		20 m Endlos Schlauch	20 m Endlos Schlauch
Reinigungstank Inhalt	l	8,5	8,5
Schlauchdurchmesser	mm	38	38 (50)
Filteroberfläche	cm ²	12.000	2.200 (+ Vorfilter 5.000 Klasse M Sternfilter)
Anzahl Motoren		1	3
Motor Kühlung		Bypass	Bypass
Schalldruckpegel	dB(A)	72	76
Aufnahmeleistung	kW	1,2	3,3
Elektrischer Anschluss ~50 Hz	V	230	230
Abmessungen (L x B x H) ca.	mm	590 x 590 x 1.131	590 x 590 x 1.120
Gewicht ca.	kg	40	72



- Lieferumfang dryCAT 120 BAG:**
- ▶ Poly-Kartuschenfilter 12.000 cm²
 - ▶ Endlosbeutel 20 m
 - ▶ Vorfilter
 - ▶ Schlauch Ø 38 mm
 - ▶ 2 x Saugrohr Ø 38
 - ▶ Flachdüse, antistatisch Ø 45 mm
 - ▶ Griffstück mit Fehlluftregulierung
 - ▶ Bodendüse trocken
 - ▶ antistatische Runddüse mit Bürste



- Lieferumfang dryCAT 320 BAG-H Pro:**
- ▶ Vorfilter Klasse 5.000 cm²
 - ▶ HEPA H14-Kartuschenfilter
 - ▶ Endlosbeutel 20 m
 - ▶ Befestigungsring für Kartuschenfilter

Wählen Sie für den dryCAT 320 BAG-H Pro Ihren Schlauch- und Düsensatz aus!

- SET 1: Antistatischer Schlauch- und Düsensatz Ø 50 mm / 4 m**
Bestehend aus: Antistatischer PU-Saugschlauch Ø 50 mm / 4 m, inklusive Adapter 50mm / 38mm, Aluminium-Saugrohr, Flachdüse (antistatisch Ø 50 mm; Gummi), Saugbürste, Sauglippen
Art.-Nr. 7013640, 535,00 € zzgl. USt.
- SET 2: Antistatischer Schlauch- & Düsensatz 4,5m Ø 38 mm**
Bestehend aus: Antistatischer Saugschlauch, verchromte Saugrohre, Bodendüse, verchromte Flachdüse
Art.-Nr. 7013641, 265,00 € zzgl. USt.

- SET 3: Antistatischer Schlauch- & Düsensatz 3m Ø 38 mm**
Bestehend aus: Antistatischer PU-Saugschlauch, Saugrohr, verchromte Saugrohre, antistatische Flachdüse Ø 45mm, Rundbürste, Bodendüse
Art.-Nr. 7013642, 230,00 € zzgl. USt.
- SET 4: Antistatischer Schlauch- & Düsensatz 5m Ø 50 mm**
Bestehend aus: Antistatischer Schlauch 5m Ø 50 mm, inklusive Adapter 50mm / 38mm, Aluminium Saugrohre, Flachdüse (antistatisch Ø 50 mm; Gummi), Saugbürste
Art.-Nr. 7013643, 519,00 € zzgl. USt.

AIRBOY Silence 171 OF E – Handlicher ölfreier Kompressor mit 8 bar Höchstdruck



- ▶ Kleine, kompakte Bauform
- ▶ Sehr laufruhiger Betrieb
- ▶ Ölfreier Kolbenkompressor, somit kein Ölwechsel notwendig und kein Öl im Kondensat
- ▶ Druckluftentnahme über eine Einhand-Schnellkupplungen
- ▶ Druckminderer für stufenlose Einstellung des gewünschten Arbeitsdrucks
- ▶ Je ein Manometer für Anzeige des Behälter- und Arbeitsdrucks
- ▶ Elektromotor mit Motorschutzschalter ausgestattet
- ▶ Vibrationsdämpfende GummifüÙe
- ▶ Handgriff gummiert gegen Abrutschen während des Transportes
- ▶ Druckluftbehälter pulverbeschichtet



AIRBOY
SILENCE 171 OF E
statt € 195,00 zzgl. USt.
175,-
€ 208,25 inkl. USt.
Art.-Nr.: 2001265

Technische Daten		AIRBOY SILENCE 171 OF E
Verdichtersystem ¹)	l/min	WDS
Ansaugleistung ca.	l/min	160
Höchstdruck	bar	8
Behälterinhalt	l	6
Zylinder/Stufen		2/1
Drehzahl	min ⁻¹	1.450
Schalldruckpegel Lp	dB(A)	59
Abgabeleistung	kW	1,5
Elektr. Anschluss ~ 50 Hz	V	230
Abmessungen (L x B x H) ca.	mm	445 x 435 x 410
Gewicht ca.	kg	20



AIRBOY SILENCE 241 OF E – Mobiler, ölfreier Kolbenkompressor mit 10 bar Höchstdruck



- ▶ Kleine, kompakte Bauform
- ▶ Sehr laufruhiger Betrieb
- ▶ Ölfreier Kolbenkompressor, somit kein Ölwechsel notwendig und kein Öl im Kondensat
- ▶ Druckluftentnahme über eine Einhand-Schnellkupplung
- ▶ Druckminderer für stufenlose Einstellung des gewünschten Arbeitsdrucks
- ▶ Je ein Manometer für Anzeige des Behälter- und Arbeitsdrucks
- ▶ Elektromotor mit Motorschutzschalter ausgestattet
- ▶ Vibrationsdämpfende Saugnäpfe
- ▶ Handgriff gummiert gegen Abrutschen während des Transportes
- ▶ Druckluftbehälter pulverbeschichtet

AIRBOY SILENCE 241 OF E
statt € 199,00 zzgl. USt.
189,-
€ 224,91 inkl. USt.
Art.-Nr.: 2000245

Technische Daten		AIRBOY SILENCE 241 OF E
Verdichtersystem		WDS
Ansaugleistung ca.	l/min	240
Füllleistung bei 6 bar ca.	l/min	115
Höchstdruck	bar	10
Behälterinhalt	l	8
Zylinder/Stufen		2/1
Drehzahl	min ⁻¹	2.850
Schalldruckpegel Lp	dB(A)	62
Abgabeleistung	kW	1,3
Elektr. Anschluss ~ 50 Hz	V	230
Abmessungen (L x B x H) ca.	mm	460 x 410 x 350
Gewicht ca.	kg	19



Serie Compact-Air OF E – Ölfreie, sehr lauruhige Kompressoren für den mobilen Einsatz

- ▶ Sehr lauruhig und leise
- ▶ Ölfreier Kolbenkompressor, somit kein Ölwechsel notwendig und kein Öl im Kondensat
- ▶ Druckminderer für die stufenlose Einstellung des gewünschten Arbeitsdrucks
- ▶ Zwei Einhand-Schnellkupplungen zur Druckluftentnahme
- ▶ Je ein Manometer für Anzeige des Behälter- und Arbeitsdrucks
- ▶ Hochwertiger CONDOR Druckschalter

- ▶ Elektromotor mit Motorschutzschalter ausgestattet
- ▶ Stabile Räder mit Vollgummibereifung und breiter Radstand für komfortablen Transport auch auf unebenen Untergründen und stabilen Stand
- ▶ Flexible Panzerschlauchleitung mit Hitzeschutz
- ▶ Vollautomatischer Ein-Ausschaltbetrieb
- ▶ Druckluftbehälter pulverbeschichte
- ▶ COMPACT-AIR 240/20 OF E und 320/24 OF E: Praktische Schlauchtrommelhalterung integriert



sehr leise



Ölfrei!



ZÜS geprüfter Kompressor (240/20 OF E / 320/24 OF E)

- ▶ Prüfung vor Inbetriebnahme auch durch eine befähigte Person möglich



COMPACT-AIR SILENCE 231/20 OF E



COMPACT-AIR 240/20 OF E



COMPACT-AIR 320/24 OF E

Abgebildete Druckluftschlauchtrommel und Blaspistole nicht im Lieferumfang

COMPACT-AIR SILENCE 231/20 OF E

statt € 399,00 zzgl. USt.

359,-

€ 427,21 inkl. USt.

Art.-Nr.: 2005498

COMPACT-AIR 240/20 OF E

statt € 599,00 zzgl. USt.

519,-

€ 617,61 inkl. USt.

Art.-Nr.: 2005490

COMPACT-AIR 320/24 OF E

statt € 799,00 zzgl. USt.

679,-

€ 808,01 inkl. USt.

Art.-Nr.: 2005495

Technische Daten		COMPACT-AIR SILENCE 231/20 OF E	COMPACT-AIR 240/20 OF E	COMPACT-AIR 320/24 OF E
Verdichtersystem ¹⁾		WDS	WDS	WDS
Ansaugleistung ca.	l/min	230	240	320
Füllleistung bei 6 bar ca.	l/min	130	140	230
Höchstdruck	bar	10	10	10
Behälterinhalt	l	20	20	24
Zylinder/Stufen		2/1	2/1	2/1
Drehzahl	min ⁻¹	1.400	1.400	1.400
Schallleistungspegel L _w ²⁾	dB(A)	80	84	84
Schalldruckpegel L _p	dB(A)	69	72	72
Abgabeleistung	kW	1,3	1,4	1,5
Aufnahmeleistung	kW	-	1,5	2,2
Elektr. Anschluss ~ 50 Hz	V	230	230	230
Abmessungen (L x B x H) ca.	mm	460 x 450 x 740	540 x 790 x 1040	535 x 785 x 1140
Gewicht ca.	kg	34	41,4	54

Druckluftschlauchtrommel DST 8/31

Passend für:

Compact-Air 240/20 OF E

Compact-Air 320/24 OF E



DST 8/31

statt € 125,00 zzgl. USt.

95,90

€ 114,12 inkl. USt.

Art.-Nr.: 2105831

- ▶ Schlauchlänge 30 m
- ▶ Schlauch-Ø 8 / 12 mm
- ▶ Betriebsdruck 8 bar

minimax minimax elite hergestellt von der: scm group

QUALITÄTSARBEIT BRAUCHT QUALITÄTSWERKZEUG

ENTDECKEN SIE UNSER GESAMTES MARKENSORTIMENT
www.stuermer-maschinen.de

FKS 550-3200
M A 3 UP TOP

Formatkreissäge, Art.-Nr.: 5200563



Stürmer Maschinen GmbH

Dr.-Robert-Pfleger-Str. 26 | D-96103 Hallstadt
Tel. (09 51) 96 555 - 0

info@stuermer-maschinen.de | www.stuermer-maschinen.de

Aircraft Kompressorenbau GmbH

Gewerbestraße Ost 6 | A-4921 Hohenzell (Austria)
Tel. +43 (0) 77 52 - 7 09 29 - 0 | www.aircraft.at

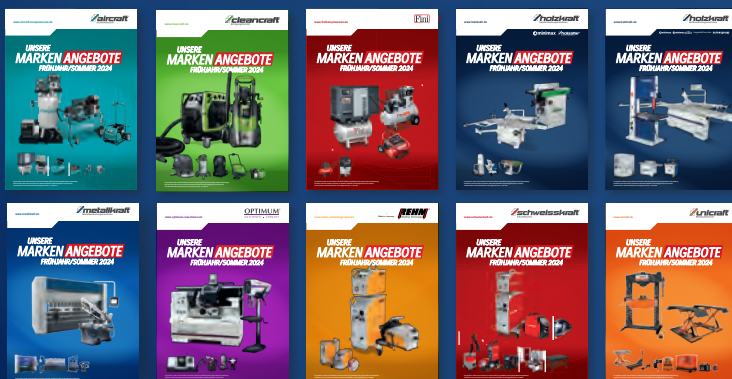

Angebote für unsere Kunden, die Unternehmer und nicht Verbraucher sind. Unsere Angebote aus diesem Katalog richten sich ausschließlich an Unternehmer, die die angebotene Ware bei uns im Zusammenhang mit ihrer unternehmerischen Tätigkeit kaufen. Dies ist Geschäftsgrundlage für die mit uns geschlossenen Kaufverträge bezüglich der in diesem Katalog angebotenen Waren und damit im Zusammenhang stehender weiterer Verträge; ein Vertragsschluss mit Verbrauchern i. S. d. § 13 BGB ist ausdrücklich ausgeschlossen. Die genannten Statt-Preise beziehen sich auf den Listenpreis gemäß dem jeweils aktuell gültigen Marken-Hauptkatalog, abzurufen unter www.stuermer-maschinen.de/aktuelles/downloads. Sämtliche Preise sind unverbindliche Preisempfehlungen, freibleibend in €, zzgl. der gesetzlich gültigen USt., und gegebenenfalls zzgl. Verpackungs-, Versand-, Transport-, Entlade-, Aufbau- und Einweisungskosten. Diese wurden im Katalog entsprechend gekennzeichnet, ausgewiesen und gelten zzgl. USt. Verkaufspreise der Händler können abweichen. Für Druckfehler, Irrtümer oder fehlerhafte Darstellung wird nicht gehaftet. Technische und optische Änderungen sind vorbehalten. Nicht alle Artikel lagermäßig. Beschaffung kurzfristig möglich. Auslieferung erfolgt ausschließlich über den Fachhandel. Informationen zu Umfang, Dauer, Inhalt und Garantiegeber unter www.stuermer-maschinen.de oder anzufordern über Stürmer Maschinen GmbH.

TVP0 = 19,00 € *, TVP1 = 29,00 € *, TVP2 = 45,00 € *, TVP3 = 65,00 € *, TVP4 = 79,00 € *, TPZDF1 = 275,00 € *, TPZDF2 = 330,00 € *, TPZDF3 = 385,00 € *, TPZ300 = 59,50 € *, TPZ400 = 77,00 € *, TPZ500 = 88,00 € *, TPZ600 = 110,00 € *, TPZ750 = 120,00 € *, TPZ1000 = 148,50 € *, TPZ1500 = 192,50 € *, TPZVPS = 750,00 € *, TPZVPS5 = 850,00 € *, VPA20 = 62,00 € *, VPA21 = 125,00 € *, VPA22 = 159,00 € * (*alle zzgl. USt.)

Hier erhalten Sie immer ein gutes Angebot



Das gesamte Prospekt ist urheberrechtlich geschützt. Darüber hinaus melden wir zum Schutz unserer Produkte Marken-, Patent- und Designrechte an. Wir widersetzen uns mit Nachdruck jeder Verletzung unseres geistigen Eigentums, sofern dies im Einzelfall möglich ist.